



living for  
beauty

**VANNUCCI**  
 **PIANTE**

VANNUCCIPIANTE.IT



Via Moreno Vannucci (già Via della Dogaia), 110  
51039 Quarrata (loc. Piuveca) - Pistoia - Italia  
Tel. + 39 0573 79701 Fax + 39 0573 735975  
info@vannucciante.it



Vannucci Pianta applica il codice etico nelle sue procedure quotidiane e opera con le massime certificazioni ambientali.



nurserycampus.it



# sommario

4	Vannucci Pianta, alla scoperta dell'azienda
36	Panoramica sulla produzione
104	Il catalogo autunno 2022 - primavera 2023
	Dizionario delle piante ornamentali coltivate dalla Vannucci Pianta
105	Collezione generale in ordine alfabetico dalla A alla Z
603	Piante da frutto in contenitore
623	Graminacee
637	Perenni e erbe della salute
658	Piante acquatiche e palustri
661	Linee Vannucci
666	Bonsai giganti da giardino
668	Esemplari del Pistoia Nursery Park - Park Specimen Collection
672	Formazione e accoglienza
676	Zone di rusticità
680	Condizioni di vendita
681	Indice dei nomi
688	Crediti
689	Come trovarci
	Legenda - terza di copertina

# anticipare

Ben trovati sulle pagine del nostro nuovo catalogo. Vi ringrazio per il tempo che vorrete dedicare a scoprire la nostra offerta per la nuova stagione.

Nonostante un quadro congiunturale complesso, ne salutiamo l'inizio fiduciosi e confortati dai buoni risultati di vendita della campagna appena conclusa, animati dallo spirito di sempre: crescere con entusiasmo, responsabilità e creatività.

Ringraziamo i nostri clienti per aver premiato i considerevoli investimenti che negli ultimi anni abbiamo destinato all'incremento della produzione – in controtendenza rispetto al panorama produttivo vivaistico europeo - e al potenziamento dei servizi e del benessere dei nostri collaboratori.

Dalla scorsa primavera è operativo un nuovo terminal logistico di 10000 mq, una struttura all'avanguardia interamente coperta, dove vengono smistati gli ordini in partenza nelle successive 24-48 ore. Questa piattaforma ci ha permesso di ottimizzare i processi della delicata e cruciale fase delle spedizioni e mantenere così eccellenti tempistiche anche durante i picchi stagionali, sempre più intensi e concentrati, operando in un ambiente funzionale, sicuro, al riparo dagli agenti atmosferici.

Abbiamo sempre creduto che spazi confortevoli, gradevoli e idonei ai carichi di lavoro, abbiano il potere di aumentare la motivazione di ciascuno, incrementare la produttività e favorire la creatività attraverso le feconde interazioni tra i diversi team aziendali.

La nostra idea di impresa è un progetto di vita che si tramanda di generazione in generazione, alimentato dall'amore per il nostro mestiere, dalla voglia di esplorare l'universo vegetale, dall'ambizione di anticipare gli scenari futuri. Siamo determinati a proseguire nel nostro cammino, confidando che, anche grazie ai vostri stimoli e ai vostri suggerimenti, i fatti continuino a dare ragione alle nostre idee.

Auguro a tutti una buona stagione di vendita.

*Vanna Vanni*





**VANNUCCI**  
 **PIANTE**



# risorse

Tuteliamo la biodiversità, preserviamo la fertilità del terreno e applichiamo tecniche di sostenibilità nella nostra produzione attraverso un sistema circolare che coinvolge, tra l'altro:

- La gestione delle risorse idriche: i nostri sistemi d'irrigazione raccolgono oltre il 95% delle acque drenate non assorbite in casse di espansione e ci assicurano la totale autonomia idrica
- Il riciclo degli scarti verdi destinati a produrre energia per la parte legnosa, o a essere rigenerati in terricci per terra e radici
- Il riciclo dei contenitori in plastica reintrodotti nel sistema produttivo per dar vita a nuovi contenitori
- La pacciamatura naturale a base di granuli di scarti di legno che inibisce la crescita di erbe infestanti evitando il ricorso a diserbanti chimici
- L'utilizzo di pali di legno di castagno per i filari dei nostri vivai.

La nostra attività è indissolubilmente legata alle risorse naturali della nostra terra; perpetuarne la disponibilità è per noi un imperativo.



# pistoia

A Pistoia, come in tutta la Toscana, la storia ha lasciato testimonianze artistiche indelebili e insuperate. Qui si trova la nostra sede, immersa in uno scenario che ci stimola naturalmente a cercare bellezza ed armonia.

Le caratteristiche geografiche e ambientali del nostro territorio hanno favorito lo sviluppo del vivaismo, che negli anni si è evoluto in una produzione di eccellenza, sia in termini di qualità che di varietà, grazie ad un altissimo livello professionale ed alla rapida diffusione di innovazioni tecniche e di processo.

Abbiamo anche siti produttivi in diversi comuni e regioni italiani, sull'Adriatico, a Grosseto, a Prato e a Pescia, ciascuno specializzato nella coltivazione di linee produttive che ivi trovano le condizioni pedo-climatiche più adatte al loro sviluppo.

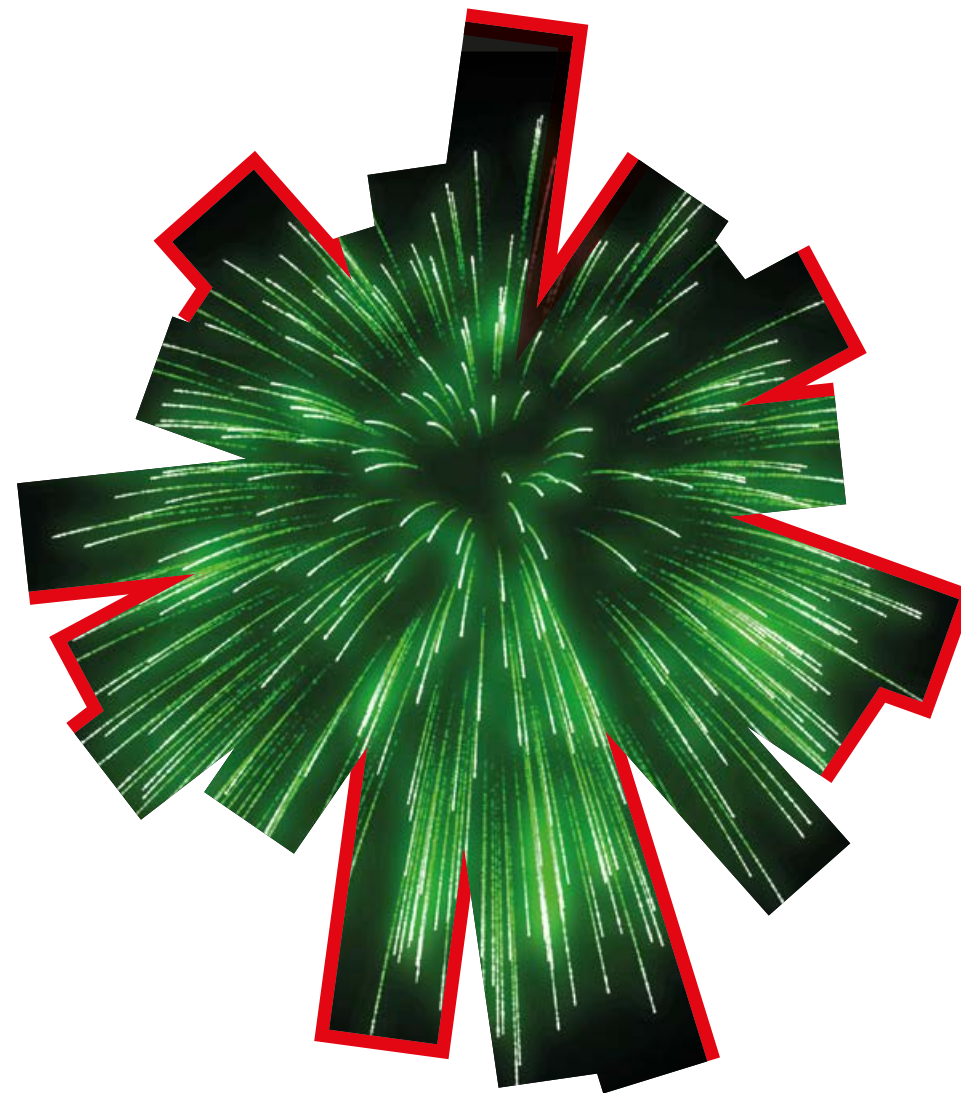

**VANNUCCI**  
**PIANTE**



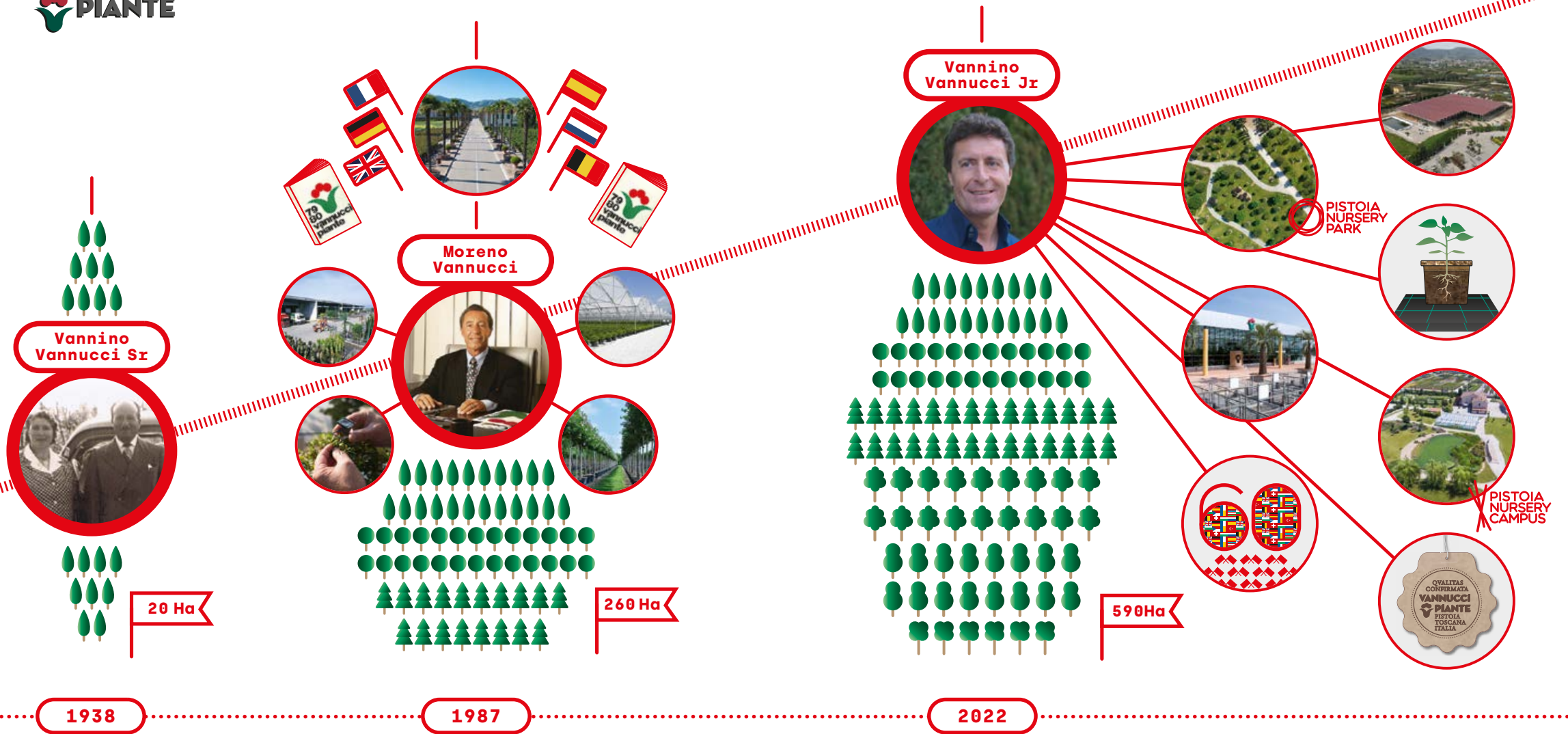

# family dna

Vannino Vannucci guida con successo la Vannucci Piante avendo fatto propri i solidi valori familiari trasmessi dal nonno e dal padre: passione per il proprio lavoro, orientamento alla crescita, un'ambiziosa visione del futuro, forte legame con il territorio e la comunità, valorizzazione delle risorse umane.

La capitalizzazione del sapere si esprime oggi nella vocazione ad intraprendere e a innovare per anticipare i cambiamenti, e si declina in una progettualità responsabile e sostenibile a livello ambientale, economico e sociale.



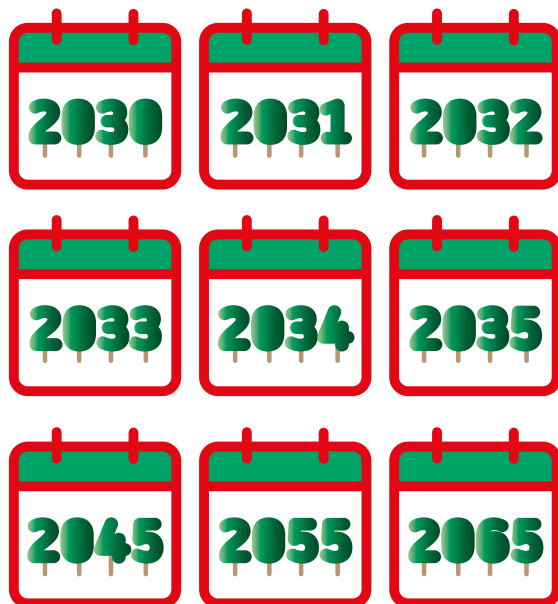

# programmare

Allestire in ogni stagione una gamma completa, assicurando al contempo la continuità negli anni successivi di ciascuna linea produttiva, in qualità omogenea e in quantità esaustiva: questo è l'esito di una buona programmazione culturale, affidato al nostro team produzione e sviluppo.

Un compito complesso data la vastità della nostra estensione e la varietà del nostro assortimento, che deve tener conto della durata dei diversi cicli produttivi e della disponibilità della materia prima sul lungo periodo. Sono necessarie competenze tecniche avanzate, conoscenza approfondita del panorama produttivo locale, nazionale ed europeo, e la capacità di anticipare le future tendenze del paesaggismo.



# puntualità

Tra metà febbraio e metà maggio realizziamo oltre il 60% del volume d'affari annuo, con un picco concentrato nelle quattro settimane precedenti alle vacanze pasquali. In questo periodo, i volumi di piante che confluiscono al nostro hub logistico dai diversi siti produttivi sono enormi; il nuovo terminal, completato la scorsa primavera, è diventato l'asse della nostra distribuzione, i grandi spazi consentono l'agevole circolazione dei muletti e la suddivisione ottimale dei diversi ordini, implementando l'efficienza dei cicli operativi e del controllo qualità.

Le nostre infrastrutture, l'esperienza del nostro personale e le consolidate partnership con primari operatori del trasporto, ci permettono di gestire con efficacia e sicurezza il fattore tempo, in ogni momento dell'anno, per ognuno dei 60 paesi dove esportiamo.

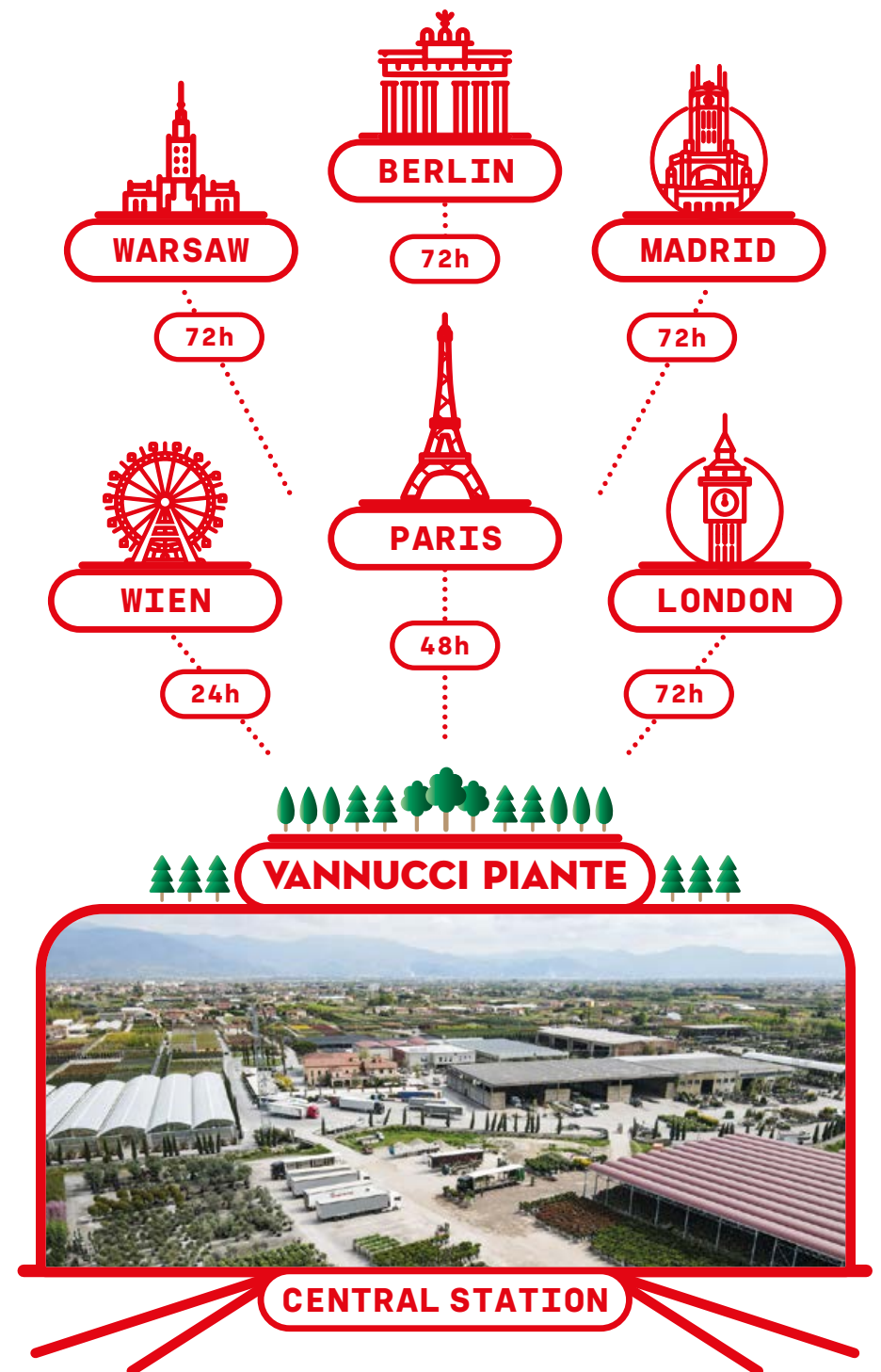

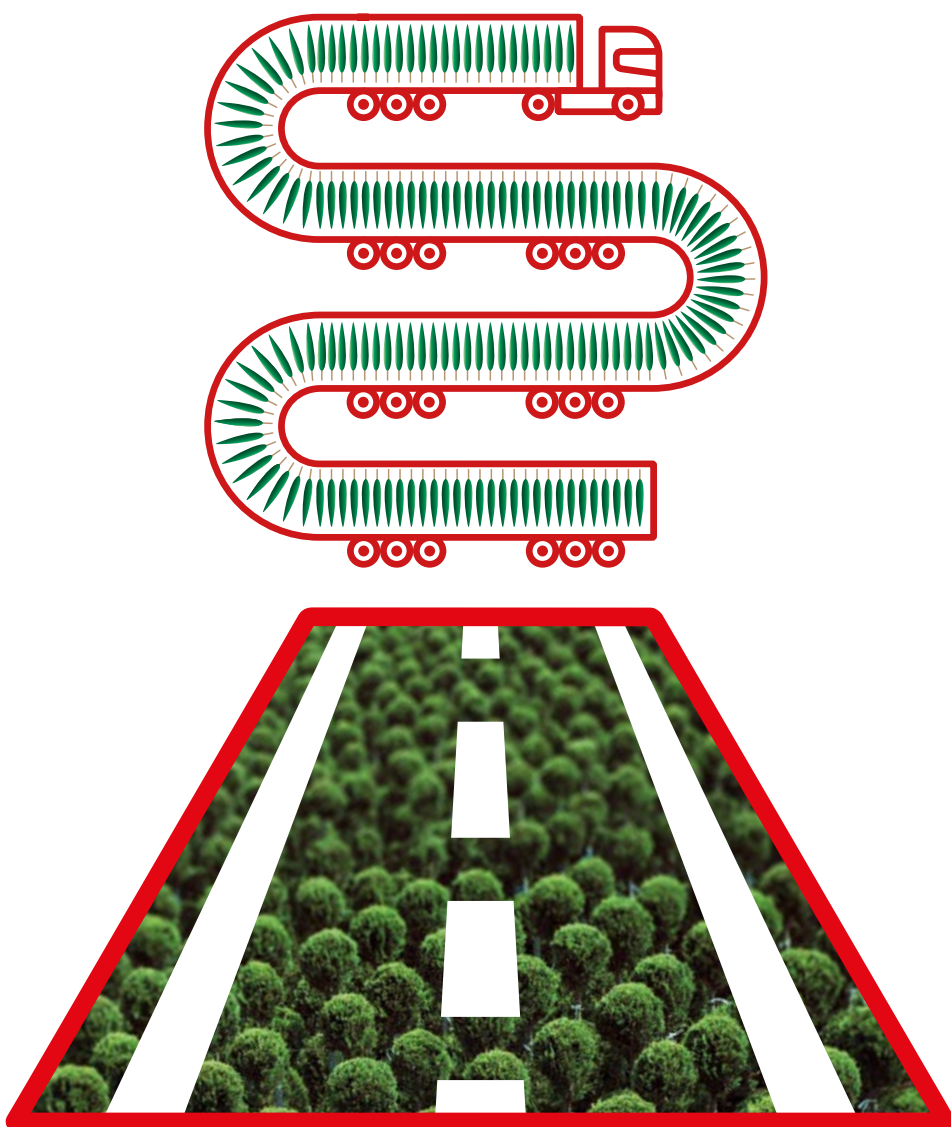

# supporto

Correttezza, trasparenza e orientamento al cliente sono i valori che guidano le nostre équipes commerciali a porsi all'ascolto di ogni interlocutore e a supportarlo nelle sue specifiche esigenze. Le informazioni ricevute negli scambi quotidiani, diventano analisi condivise con tutti i dipartimenti aziendali e sono fondamentali per indirizzare le scelte strategiche, sia in fatto di produzione che di servizi.

Creare valore attraverso la cura del cliente è tuttavia ben più che strategia: è cultura aziendale.

I rapporti che ne derivano sono leali, empatici e duraturi ed alimentano la nostra motivazione e l'amore per questo mestiere.



# vicini

I nostri commerciali sono innanzitutto dei tecnici competenti, che si sono letteralmente formati sul campo, dove continuano a svolgere gran parte del loro lavoro, a contatto con le piante delle quali verificano qualità, disponibilità, stato colturale, per tenere sempre i clienti aggiornati.

La comunicazione visiva e in tempo reale sui prodotti è ormai irrinunciabile:

- Per i garden centre, che per mantenere alta la frequentazione nei loro punti vendita devono assecondarne la stagionalità ed esporli nel momento di maggiore bellezza, tenendo a mente che le nostri precoci fioriture, fogliazioni e fruttificazioni rappresentano nelle regioni settentrionali un'inaspettata primizia.
- Per il paesaggio che necessita di elementi oggettivi di confronto delle diverse opzioni varietali o di misura, per valutarne al meglio l'idoneità alle realizzazioni cui sono destinate.

Videoconferenze, visite virtuali, offerte periodiche tematiche con focus sui prodotti più attraenti del momento, sono gli strumenti che rispondono a questa esigenza.

Benché la transizione digitale sia ormai compiuta, ci auguriamo tuttavia di accogliere i nostri clienti in visita numerosissimi in questa stagione.



# responsabilità

Oggi ci troviamo a operare in una molteplicità di contesti in continua e rapida evoluzione. La complessità di questo scenario ci ha portati a ribadire la nostra cultura e a definire con chiarezza l'insieme dei valori in cui ci riconosciamo e che condividiamo, unitamente alle responsabilità che ci assumiamo sia verso l'interno che verso l'esterno.

Le certificazioni ambientali e etico-sociali con le quali operiamo, l'adesione al protocollo volontario di auto-sorveglianza fitosanitaria, danno evidenza e legittimazione al nostro modo di operare e sono il mezzo per divulgare con trasparenza i principi e le buone pratiche adottate in tutte le nostre procedure.



Vannucci Pianta applica il codice etico nelle sue procedure quotidiane e opera con le massime certificazioni ambientali.

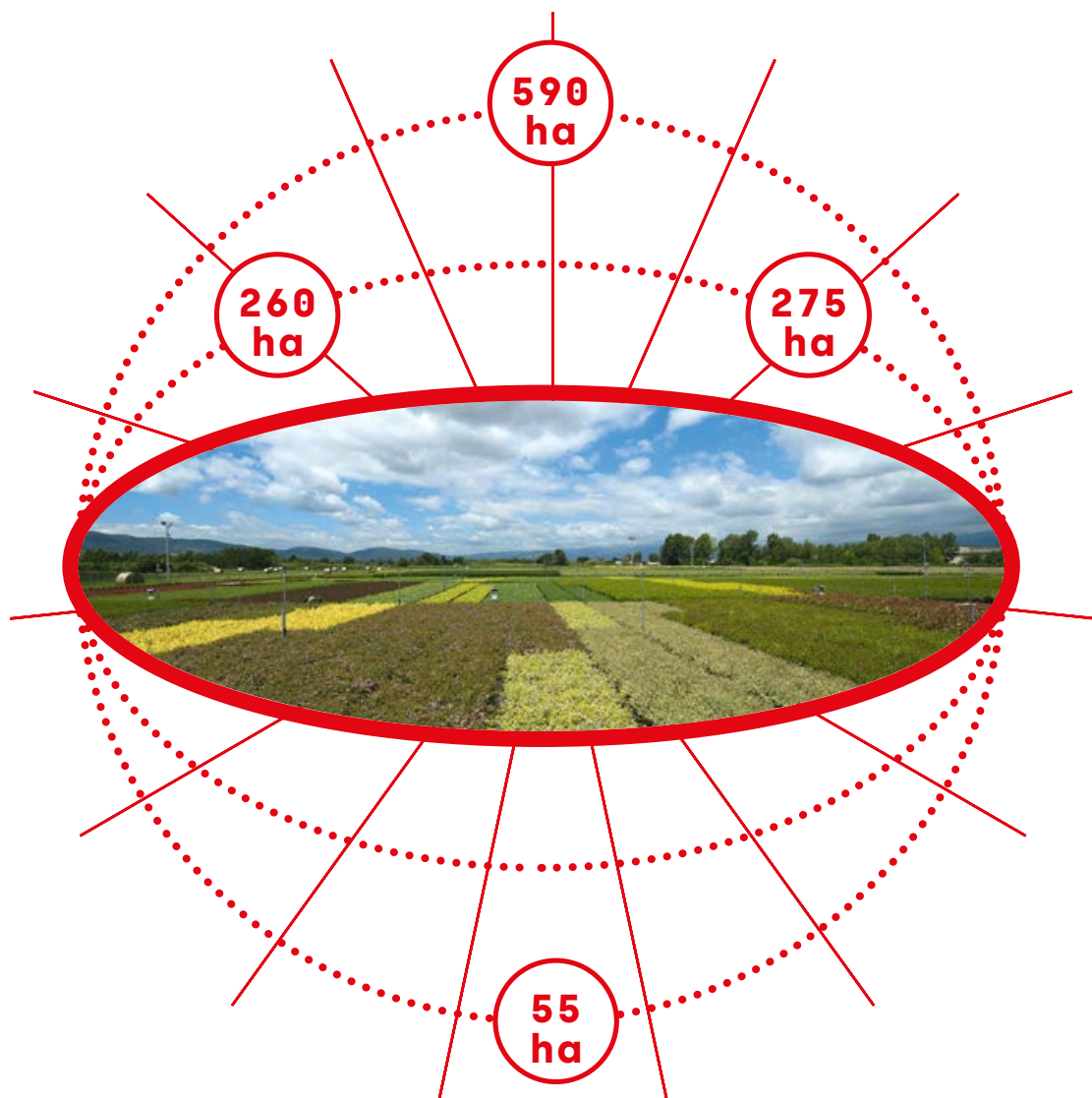

# estensione

I nostri vivai si estendono su **79** siti produttivi, per complessivi **590** ettari, così ripartiti:

- \_ **260** ettari in piena terra
- \_ **275** ettari di coltivazioni in contenitore
- \_ **55** ettari di colture protette

Dalla prossima stagione sarà disponibile la produzione di ulteriori **5** ettari che rappresentano l'ultima tranche del nostro vivaio della Ferruccia, interamente dedicato ad una delle categorie che più ha sofferto nell'ultimo biennio di un deficit produttivo a livello europeo: gli alberi ad alto fusto di medie dimensioni.

Abbiamo privilegiato le essenze più richieste dal mercato, per far fronte alle numerose richieste del paesaggio.



# gamma

Il nostro assortimento conta oltre **3000** specie e varietà, disponibili in un ampio ventaglio di misure, dalle giovani piante agli esemplari di pronto effetto.

Vi figurano alberi, arbusti, piante da frutto, conifere, graminacee, piante mediterranee, vivaci, palme, piante acquatiche, succulente, bonsai, topiarie, tutte le essenze classiche e le novità che hanno dimostrato di rappresentare un vero arricchimento del mondo vegetale. Un assortimento così vasto e così aggiornato ci accredita come fornitori completi in paesi con le più diverse condizioni climatiche ed ambientali.

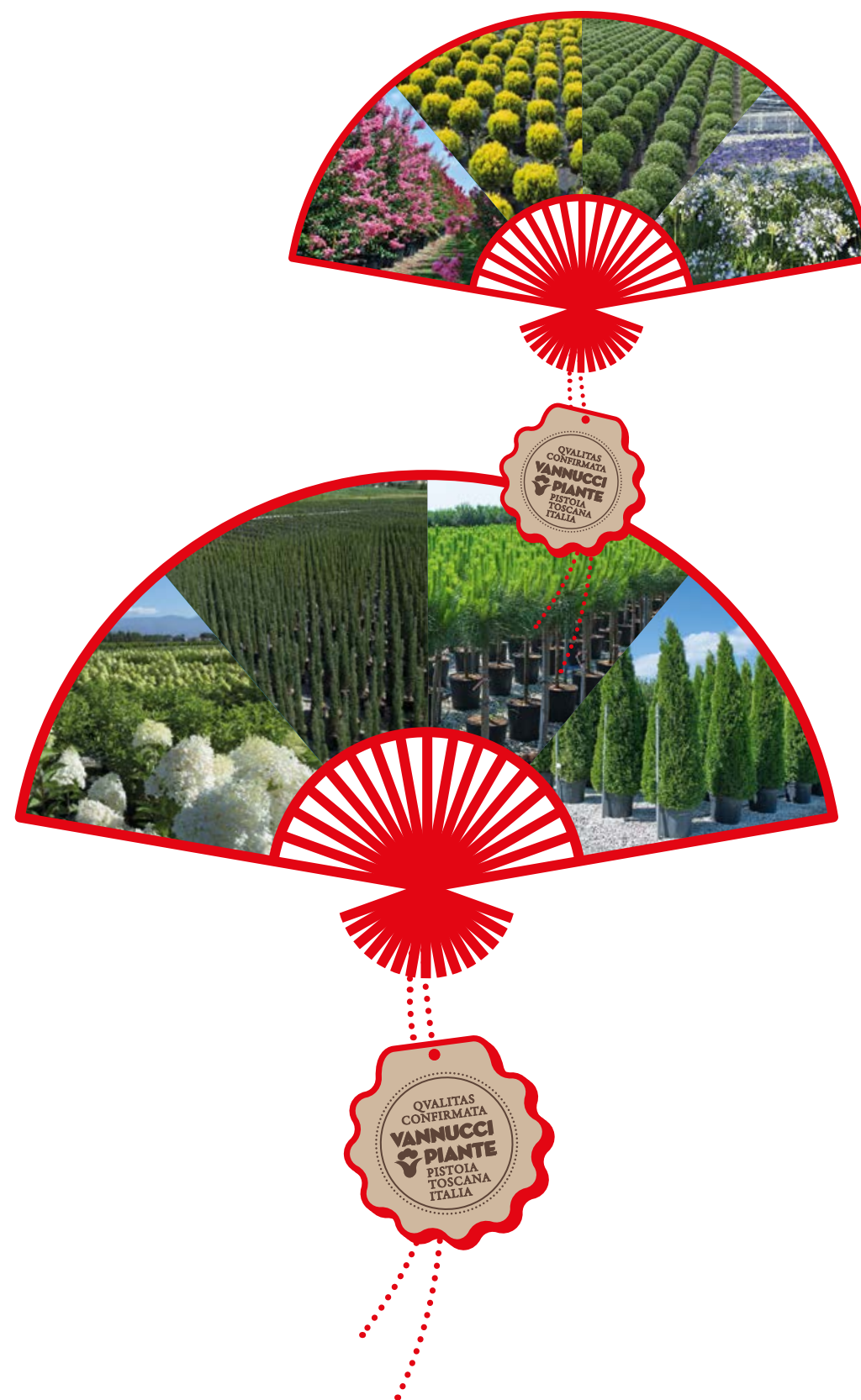

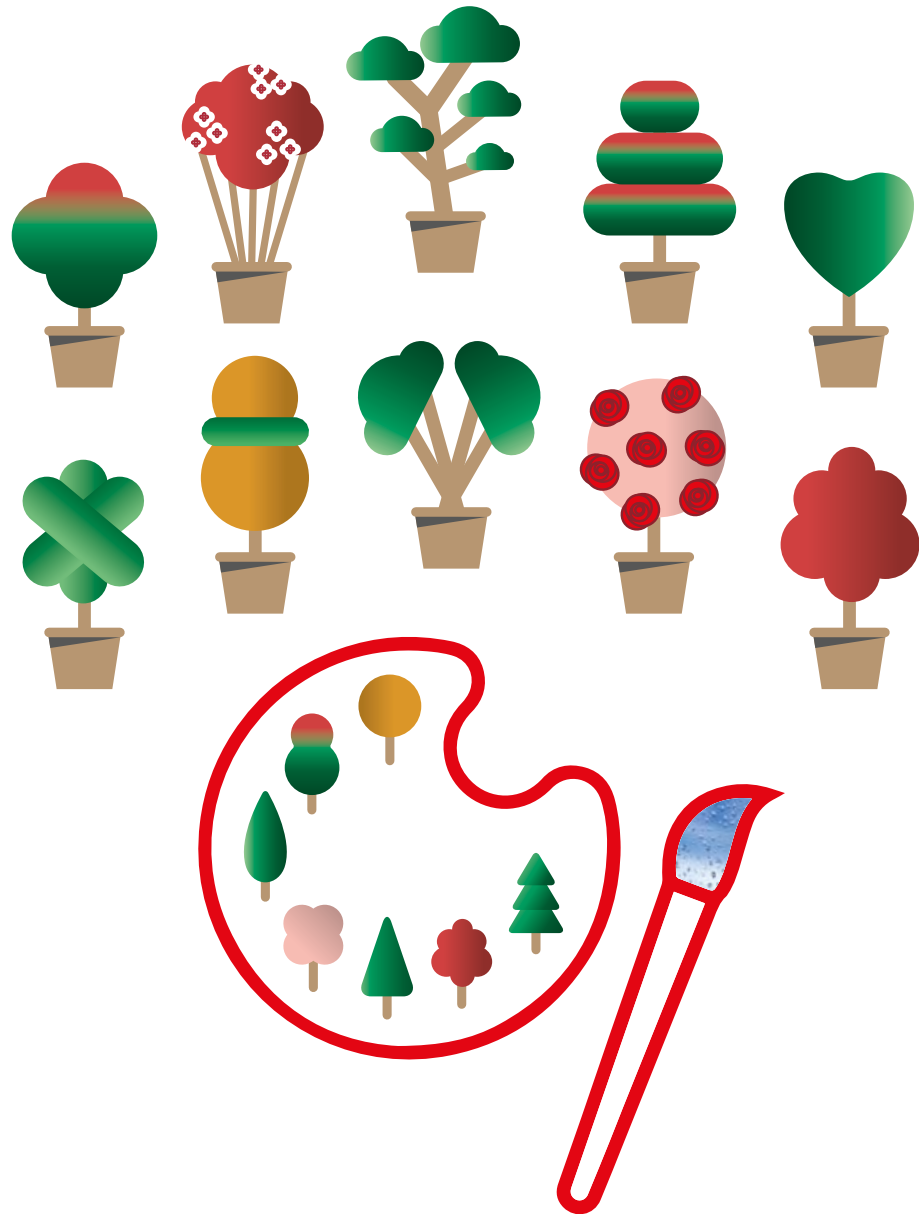

# creatività

L'innovazione vegetale ci affascina, ma per attuarla occorrono ricerca rigorosa ed esperienza. Quando sperimentiamo nuove varietà in coltivazioni a larga scala o creiamo forme insolite e originali, cerchiamo di assecondare la natura, ben sapendo che essa per prima ha una formidabile immaginazione.

**VANNUCCI**  
**PIANTE**



# team net

Crediamo nella professionalità e nella specializzazione quali mezzi per difendere la qualità in senso lato del nostro settore, e per sostenerne la competitività e la redditività.

Partnership affidabili e durature in tutti gli scambi professionali, sia con i clienti che con i fornitori, sono essenziali per creare una filiera sicura e controllata che garantisca osservanza e condivisione delle regole e delle buone pratiche produttive, fitosanitarie e ambientali.

Abbiamo il privilegio di avere tra i nostri fornitori e tra i nostri clienti le migliori aziende europee del settore e siamo determinati a continuare a cercare le occasioni di sviluppo commerciale solo nell'ambito del contatto professionale.



# futuro

Nel futuro immaginiamo una Vannucci Pianta ancora protagonista del panorama vivaistico internazionale, determinata a fare di impegno e immutata passione le leve del suo successo.

Immaginiamo un percorso di crescita costante e responsabile, supportato dalla tecnologia, dove le risorse umane e le buone relazioni siano ancora il capitale più prezioso.

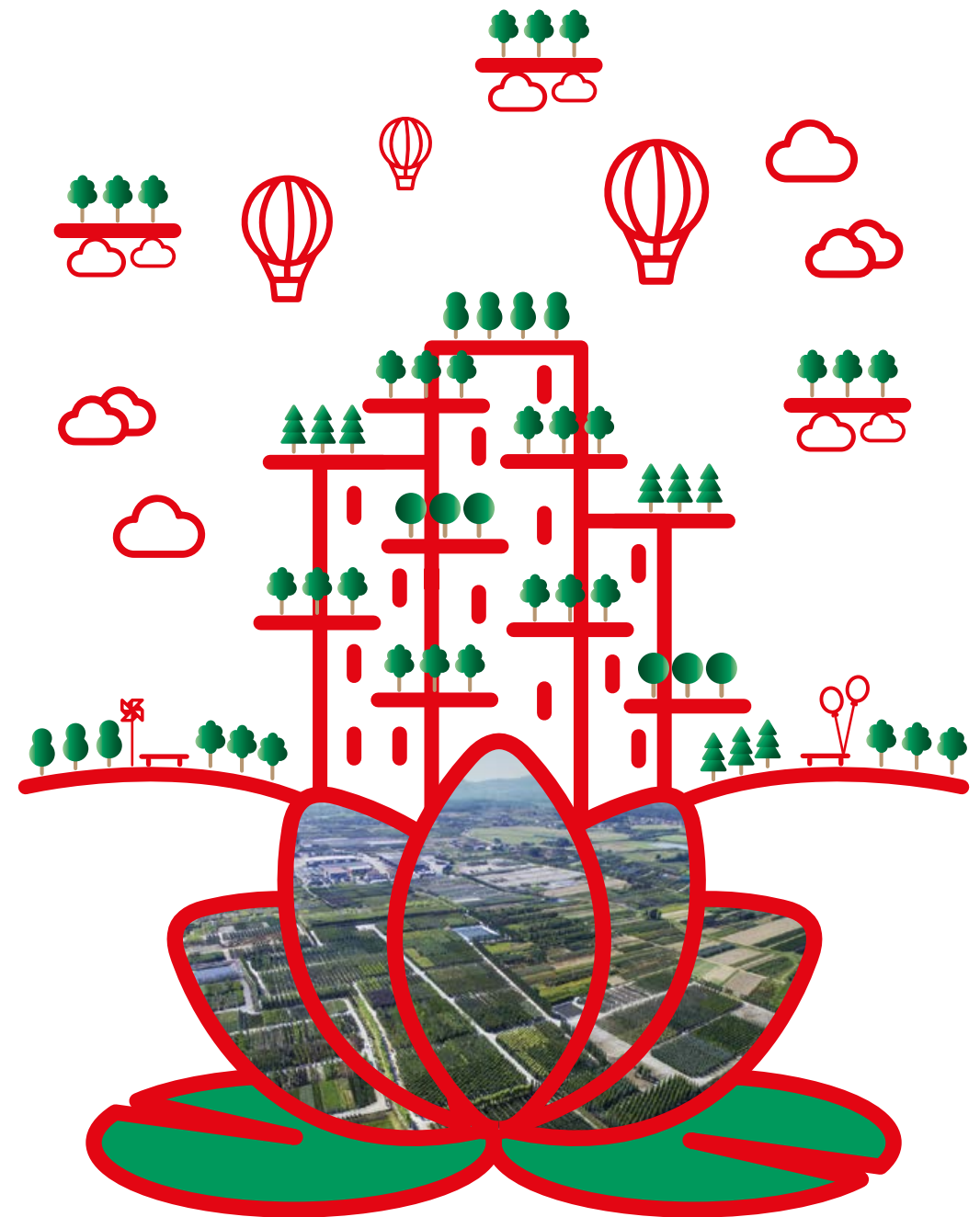



# produzione

La qualità Vannucci è la sintesi di un insieme di elementi – risorse, infrastrutture, conoscenze, procedure – organizzati e coordinati, che risultano in una produzione imponente, omogenea, sana, certificata, controllata.

Nelle pagine che seguono una panoramica della nostra offerta per l'autunno 2022 – primavera 2023.





#vannucciantequalityplants



#vannuccipiante2022nurseryproduction





#vannucciplantpalettealwaysperfect



#vannucciante2022  
nurseryproduction





#vannuccipiantequalityplants





#vannuccipiantepalettealwaysperfect

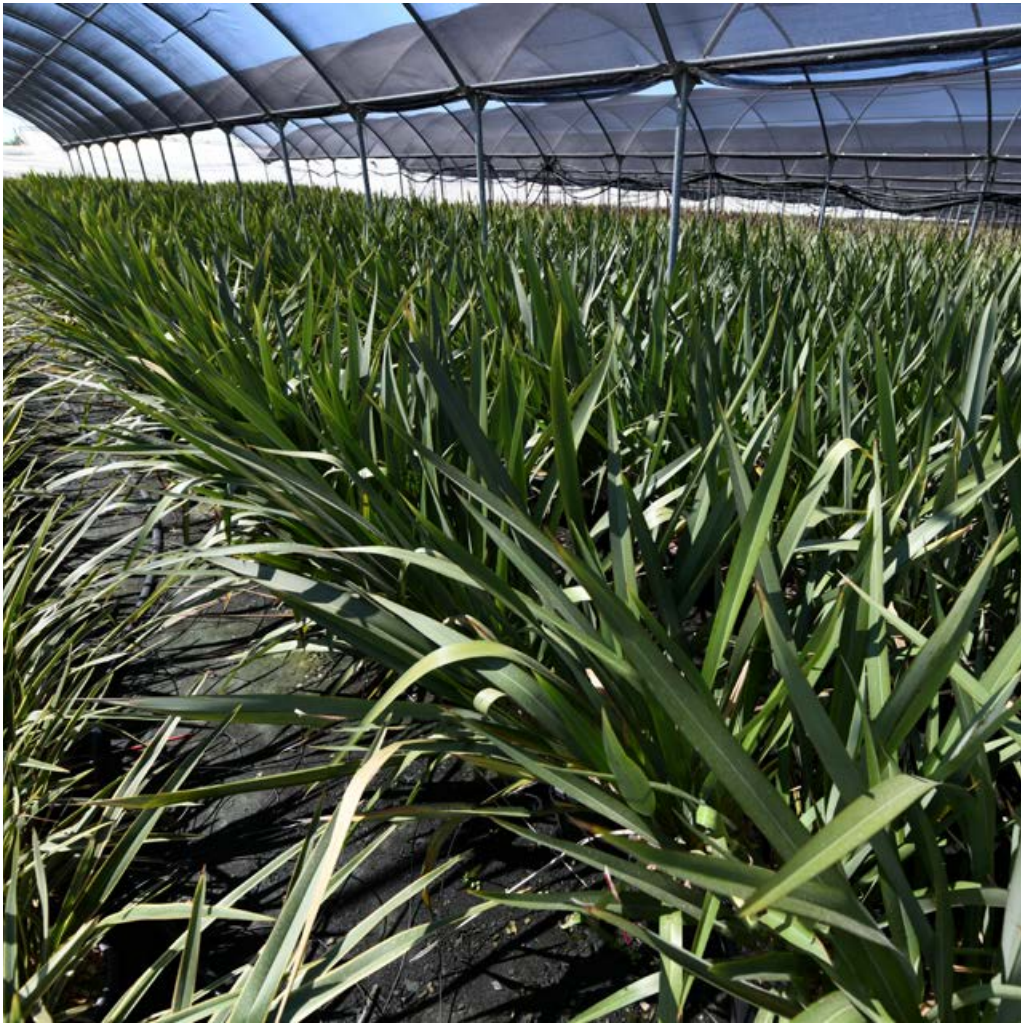

#vannuccipiantequalityplants





#vannucciantepalettealwaysperfect



OUR  
**2022**  
NURSERY  
PRODUCTION

#vannucciante  
2022nursery  
production





#vannucciante2022nurseryproduction







#vannuccipiantepalettealwaysperfect





#vannucciantequalityplants







#vannuccipiante2022nurseryproduction



#vannuccipiantepalettealwaysperfect



#vannuccipiante2022nurseryproduction

OUR  
**2022**  
NURSERY  
PRODUCTION

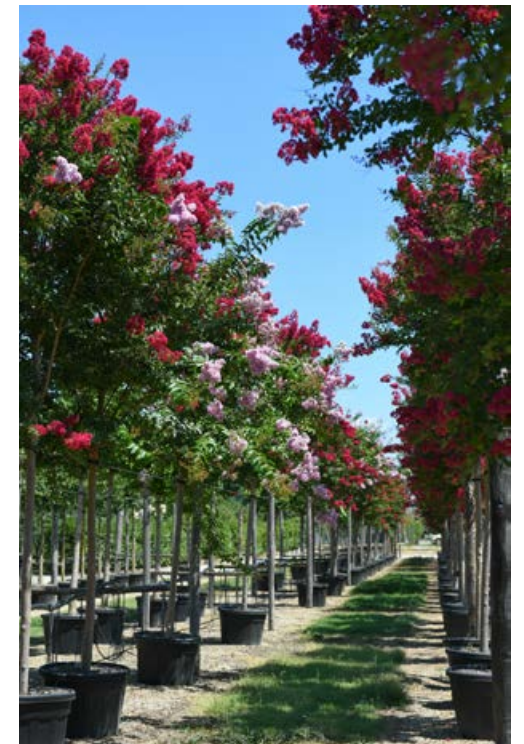





#vannuccipiantepalettealwaysperfect



#vannucciantequalityplants

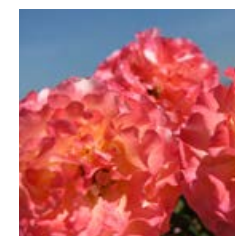
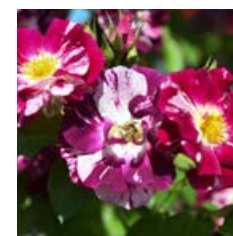
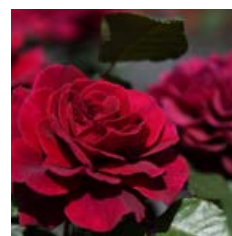
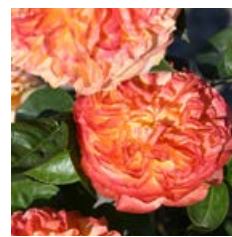



#vannucciantepalettealwaysperfect





#vannuccipiantequalityplants





#vannuccipiantequalityplants





OUR  
**2022**  
NURSERY  
PRODUCTION

#vannucciante2022nurseryproduction



#vannuccipiantequalityplants



#vannuccipiante2022nurseryproduction



OUR  
**2022**  
NURSERY  
PRODUCTION





#vannucciantepalettealwaysperfect





#vannuccipiantepalettealwaysperfect



#vannucciante  
qualityplants



OUR  
**2022**  
NURSERY  
PRODUCTION

#vannucciante  
2022nursery  
production





#vannucciante  
qualityplants



#vannucciante2022nurseryproduction



#vannucciantequalityplants





# manuale

Collezione generale in ordine alfabetico dalla A alla Z:



## Abelia (*Caprifoliaceae*)

Arbusti sempreverdi o semisempreverdi (a seconda del clima più o meno freddo) originari dell'Asia o del Messico, coltivati per l'elegante fogliame e, soprattutto, per la copiosa fioritura che ha luogo sui giovani germogli colorati di rosso violaceo e che inizia a giugno e si protrae ininterrottamente sino a fine ottobre. I fiori tubolari o imbutiformi sono piccoli, ma raggruppati in vistose cime ascellari; hanno i calici porpora che rimangono a lungo sui rami, anche dopo la fioritura. Le Abelia prosperano in terreno normale, non troppo secco e sopportano qualsiasi potatura. Sono indenni da malattie e da attacchi di parassiti.

### VARIETÀ VIGOROSE



#### x grandiflora

Portamento denso, flessuoso, grazie ai rami laterali ricadenti. Foglie di 2-3 cm, ovali, appuntite, verde scuro e lucido, porpora in autunno. Fiori bianchi soffusi di rosa delicato, dal profumo leggero, più intenso al tramonto.

#### x grandiflora 'Edward Goucher'

Uguale ad Abelia x grandiflora, ma con fiori rosso violaceo.

#### NEW x 'Raspberry Profusion'®

Ibrido tra A. 'Edward Goucher' e A. chinensis che dà luogo ad un piccolo cespuglio, robusto, compatto dal portamento rotondeggiante. Le graziose foglie verde brillante, cadono quasi completamente in inverno. Si fa notare per la fioritura, precoce e duratura, intensamente profumata, riunita in grossi grappoli di fiori rosa con vistosi sepalii rosso lampone che permangono sulla pianta anche dopo la caduta dei petali, conferendo all'insieme un'attraente vivacità cromatica.

Misure e prezzi di Abelia – varietà vigorose:

Cespuglio	Cl.t.3	
	Cl.t.10	
Cono	Cl.t.18-20	1,00/1,25
	Cl.t.30	1,25/1,50
	Cl.t.70	2,00/2,50
Spalliera	LVQ18	



Abelia x grandiflora, fiori



Abelia x grandiflora 'Edward Goucher', fiori



Abelia x grandiflora, Cl.t.10 e Cupressus macrocarpa 'Goldcrest', mezzo fusto, Cl.t.18



Nostre coltivazioni di Abelia, in varietà, Cl.t.3



Abelia 'Confetti' 'Conti' cov., Clt.10

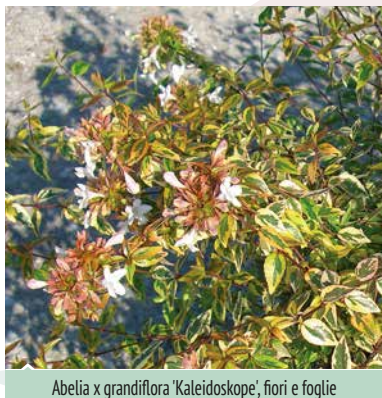

Abelia x grandiflora 'Kaleidoskope', fiori e foglie



Abelia x grandiflora 'Hopley', foglie



Abelia x grandiflora 'Compacta', fiori

## VARIETÀ A PORTAMENTO QUASI PROSTRATO



### 'Confetti'® 'Conti' cov.

Foglie vivacemente colorate di giallo crema ai bordi. Fiori come x grandiflora.

### x grandiflora 'Happy Daydream'®

Varietà adatta ai piccoli giardini per il portamento rotondeggiante, compatto e lo sviluppo contenuto. Si fa notare in inverno per le sue foglie persistenti, graziosamente variegata di giallo e verde, che, con le basse temperature, assumono leggere sfumature rosate e porpora; i suoi colori diventano via via più luminosi in virtù dei germogli primaverili. In estate si copre di fiori rosa porcellana che si rinnovano fino ad ottobre.

### x grandiflora 'Kaleidoskope'

Portamento denso. Foglie verdi, marginate di giallo oro. In autunno assume anche colorazioni arancio e ocra.

### x grandiflora 'Prostrata'

Ramificazioni striscianti. Foglie verdi. Fiori bianchi soffusi di rosa.

### x grandiflora 'Sparkling Silver'®

Il suo fogliame è molto decorativo in quanto si presenta variegato di verde chiaro e bianco. I fiori sono bianchi e ha una buona resistenza al freddo.

### 'Hopley'

Bel fogliame verde lucido con margini giallo oro. Fiori bianchi, poi soffusi di rosa pallido, profumati.

Misure e prezzi di Abelia – varietà a portamento quasi prostrato offerte qui sopra:

Cespuglio

Clt.3

Clt.10

### x grandiflora 'Compacta'

Ramificazioni quasi prostrate, molto dense. Foglie piccole, fiori bianco rosati. Ottima come tappezzante.

Cespuglio

Clt.10



Abelia x grandiflora, cono, Clt.30

**Abies, Abete** (*Pinaceae*)**alba (A. pectinata)**, Abete bianco

15-25 m



◀ 10-12 m ▶

Origine: foreste montane dai Pirenei alle Alpi, fino ai monti Balcani. Conifera di forma dapprima conica, colonnare con l'età. Aghi verde lucido, percorsi da due strisce bianche nella pagina inferiore, il che conferisce alla pianta un aspetto argenteo. Fiori poco appariscenti a primavera, seguiti da pigne cilindriche lunghe fino a 15 cm. Vuole climi freschi e terreni fertili, non tollera i suoli argillosi e calcarei. Impiegato soprattutto per forestazione. Un classico Albero di Natale in molti paesi d'Europa.

3xtr.M	0,80/1,00
3xtr.M	1,00/1,25
3xtr.M	1,25/1,50
3xtr.M	1,50/1,75
3xtr.M	1,75/2,00
3xtr.M	2,00/2,50
3xtr.M	2,50/3,00
3xtr.M	3,00/3,50
3xtr.M	3,50/4,00

**concolor**, Abete del Colorado

20-25 m



◀ 7-10 m ▶

Origine: regioni occidentali dell'America settentrionale. Conifera dal portamento conico, largo in età giovanile, più slanciato in seguito. Conserva per tutta la vita i rami basali a livello del terreno. Aghi lunghi, di colore verde-glaucoso su entrambe le pagine (di qui il suo nome concolor). Fiori maschili gialli sfumati di rosa; gialli quelli femminili. Bellissimi coni blu violaceo e porpora. Adatto ai terreni aridi e poveri; resiste alle forti escursioni termiche.

Cl.35	1,25/1,50
Cl.55	1,50/1,75
Cl.180	3,50/4,00
Cl.290	4,00/4,50



Abies concolor, Clt.180



Abies concolor, Clt.35



Abies concolor, Clt.55





Abies nordmanniana, Clt.230



Nostre coltivazioni di Abies concolor

**nordmanniana**, Abete del Caucaso

▲  
20-25 m  
▼



◀ 7-10 m ▶

Origine: Caucaso. Conifera di forma perfettamente conica; rami disposti regolarmente in piani orizzontali, che partono da terra e non si spogliano neppure negli esemplari molto adulti. Fogliame lussureggiante verde brillante, argentato sotto. Bella fioritura a primavera. Coni molto decorativi, lunghi 12-15 cm, dapprima verdi, violacei a maturazione. Tollera anche i terreni calcarei. Impiegato in tutta Europa come Albero di Natale.

3xtr.M	0,80/1,00
3xtr.M	1,00/1,25
3xtr.M	1,25/1,50
3xtr.M	1,50/1,75
3xtr.M	1,75/2,00
3xtr.M	2,00/2,25
3xtr.M	2,25/2,50
3xtr.M	2,50/3,00
3xtr.M	3,00/3,50
4xtr.M	3,50/4,00
4xtr.M	4,00/4,50
Cl.t.18	0,60/0,80
Cl.t.25-30	0,80/1,00
Cl.t.35	1,00/1,25
Cl.t.55	1,25/1,50
Cl.t.70	1,50/1,75
Cl.t.90-110	1,75/2,00
Cl.t.110-130	2,00/2,50
Cl.t.180	2,50/3,00
Cl.t.230	3,00/3,50
Cl.t.290	3,50/4,00
Cl.t.300-350	4,00/4,50
Cl.t.450	4,50/5,00



Abies nordmanniana, Clt.130



Abies nordmanniana 'Fastigiata', Clt.55



PARK SPECIMEN  
COLLECTION

DISPONIBILI ESEMPLARI: PREZZI SU RICHIESTA

**nordmanniana 'Fastigiata'**

▲  
2-3 m  
▼



◀ 0,70-1 m ▶

Bellissima selezione di Abies nordmanniana, che si contraddistingue per il portamento nettamente fastigiato e lo sviluppo inferiore; per il resto uguale alla specie tipo.

Cl.t.25	0,80/1,00
Cl.t.30	1,00/1,25
Cl.t.35	1,25/1,50
Cl.t.55	1,50/1,75
Cl.t.70	1,75/2,00





Abies nordmanniana 'Pendula', Clt.35

## nordmanniana 'Pendula'



Varietà di nordmanniana con portamento flessuosamente pendulo, in virtù delle ramificazioni principali ricadenti per tutta la lunghezza del fusto che, anch'esso s'inchina all'apice. Aghi, fiori, con: come Abies nordmanniana.

Clt.35	1,25/1,50
Clt.55	1,25/1,50
Clt.70	1,75/2,00
Clt.90	2,00/2,50
Clt.110	2,50/3,00
Clt.150	3,00/3,50

## nordmanniana 'Robusta'



Origine: selezionato da Seneclaus, in Francia, nel 1866. Rispetto ad A. nordmanniana ha portamento più stretto e più slanciato, nonché aghi più lunghi.

Clt.35	1,25/1,50
--------	-----------



Abies nordmanniana 'Robusta', Clt. 35

## numidica, Abete d'Algeria



Originario delle montagne della Cabilia, in Algeria, dove cresce sui versanti nord in terreni calcarei. Ha portamento piramidale, aghi verdi sopra, solcati da due strisce argentee sotto, rigidi ma inerti, larghi e corti, densi e disposti tutt'attorno ai rami. Si adatta anche a terreni poveri ed è resistente al freddo anche prolungato e gelivo.

Clt.35	0,80/1,00
Clt.180	2,00/2,50



Abies numidica, aghi



Abies numidica, Clt.180



Nostre coltivazioni di Abies pinsapo 'Glauca'



Abies pinsapo, aghi

## pinsapo, Abete di Spagna



Originario della Spagna, ha portamento eretto, regolarmente piramidale, largo alla base. Corteccia dapprima liscia, rugosa con l'età. Aghi corti, duri, disposti radialmente intorno ai rami, come i crini d'uno spazzolino, di colore verde scuro glaucescente. A primavera si ricopre di molti bei fiori rosso ciliegia, vistosi quelli maschili, mentre quelli femminili, verdi, sono meno evidenti. Coni cilindrici lunghi 10-15 cm, verdi, marrone a maturazione. Preferisce i climi e i suoli secchi, tollera il calcare.

3xtr.M	0,60/0,80
3xtr.M	0,80/1,00
3xtr.M	1,00/1,25
3xtr.M	1,25/1,50
3xtr.M	1,50/1,75
3xtr.M	1,75/2,00



Abies pinsapo 'Glauca', Clt. 130

## pinsapo 'Glauca', Abete di Spagna argenteo



Si differenzia dalla specie tipo per il colore degli aghi, d'un bell'azzurro cinerino.

Clt.130	2,50/3,00
Clt.350	4,00/4,50
Clt.375	4,50/5,00

## procera 'Glauca' (A. nobilis 'Glauca')



Origine: America del Nord (Oregon, Washington), dove raggiunge dimensioni molto superiori che da noi. Conifera dapprima conica, in seguito colonnare larga. Se, come spesso accade, manca il germoglio apicale, diviene un pittoresco arbusto allargato. Aghi da verde grigio a blu glauco vivo. Coni: i più grandi tra gli Abies, verdi e marroni.

3xtr.M	0,60/0,80
3xtr.M	0,80/1,00
3xtr.M	1,00/1,25
3xtr.M	1,25/1,50
3xtr.M	1,50/1,75



Abies procera 'Glauca', aghi

## Abutilon (*Malvaceae*)



↑ 1,50-2 m  
↓ 1-1,50 m

9A



◀ 1-1,50 m ▶

Il genere **Abutilon**, originario del Sudamerica, comprende un buon numero di arbusti, alcuni sarmentosi, belli, che producono bei fiori campanulati, penduli, ininterrottamente da gennaio a dicembre, in un gamma di colori estremamente varia. Le varietà che noi coltiviamo hanno fogliame sempreverde palmato o lanceolato. Non esigenti in fatto di terreno, creano belle macchie di colore nei giardini dei climi miti. Di facile coltura in vaso, assicurano lunghe fioriture nei balconi e nei terrazzi.

### 'Feuerglocke'

Fiori rosso salmone.

Cespuglio

Clt.3

Clt.35



Abutilon 'Feuerglocke', fiori

## Acacia, Mimosa (*Leguminosae*) (*Mimosoideae*)



↑ 3-9 m  
↓ 3-6 m

10



◀ 3-6 m ▶

Originarie - quasi tutte - dell'Australia, le **ACACIA** che (impropriamente) chiamiamo **MIMOSA**, sono arboscelli o alberi di crescita molto rapida, che vogliono terreno da neutro ad acido. Hanno foglie sempreverdi leggere ed eleganti, di colore glauco o verde. I loro fiori sono una massa di minuscoli pompons di colore giallo oro che illuminano gli inverni e le primavere delle regioni miti, esalando un prepotente profumo di miele. Resistono al clima marino, ma al riparo dai venti impetuosi. Di facilissima coltura in vaso.

### dealbata (di seme)

È la prima Mimosa introdotta in Europa nel 1824. Fogliame grigio-argenteo, fiori da dicembre a marzo. La più resistente al freddo. Pianta stolonifera che rigetta dal piede.

Alto fusto

Clt.30

10/12

Clt.50

16/18

Clt.90

18/20

### dealbata 'Les Gaulois'

Vigorosa. Foglie verdi.

### semperflorens (retinoides), Mimosa delle Quattro Stagioni

Origine: Australia. Piccolo albero o arbusto con giovani rami molto angolati. Foglie sempreverdi costituite da fillodi lunghi 7-10 cm, larghi 8-15 mm verde scuro. Fiori in corti grappoli di glomeruli giallo limone, quasi tutto l'anno ad intermittenze non regolari. Abbastanza resistente al calcare.

Misure e prezzi di Acacia dealbata 'Les Gaulois' e semperflorens:

Tutorate

Clt.5

1,50/1,75

Clt.10

1,75/2,00

Mezzo fusto

Clt.20



Acacia dealbata 'Les Gaulois', mezzo fusto, Clt.20



Acacia dealbata 'Les Gaulois', fiori





Acca sellowiana, siepi mobili, LVC80



Acca sellowiana, fiori



Acca sellowiana, cespuglio, Clt.18



Acca sellowiana, mini alberetto, LV9

## Acca (Feijoa) (Myrtaceae)

**sellowiana (Feijoa sellowiana)**, Guayabo del Brasile

 ▲ 3-6 m  
 ▼ 2-4 m

◀ 2-4 m ▶

**Origine:** Brasile. Arbusto denso con fogliame sempreverde, grigio-verde, argenteo sotto. Fiorisce a giugno-luglio. Frutti commestibili che maturano a ottobre-novembre. Resiste alla siccità ed ai venti marini. Sopporta le potature.

Cespuglio	Clt.2	
	Clt.3	0,40/0,50
	Clt.5	0,50/0,60
	Clt.7	0,50/0,60
	Clt.10	0,60/0,80
	Clt.18	1,00/1,25
	Clt.30	1,25/1,50
	Clt.35	1,50/1,75
Palla	Clt.70	0,90/1,00
Mini alberetto	LV9	
Mezzo fusto	Clt.18	
3/4 di fusto	Clt.35	
	Clt.45	
	Clt.70	
Alto fusto	Clt.45	12/14
Spalliera	LVQ18	
Siepi mobili	LVC80	
New line	Clt.70	
	LJ125	

 PARK SPECIMEN  
 COLLECTION

**DISPONIBILI ESEMPLARI: PREZZI SU RICHIESTA**



Acer negundo 'Flamingo', alto fusto, Clt.130

### **Acer**, *Acero* (*Sapindaceae*) (*Aceraceae*)

Il genere *Acer* comprende circa 150 specie estremamente diverse come forma e dimensioni: si va da imponenti strutture arboree a dimensioni arbustive contenute, ma affascinanti. Varia è la corteccia, vario il fogliame ricchissimo di colori tra loro diversi, molti cangianti in autunno, assumendo splendide tonalità che ci regalano il momento forse più suggestivo dei nostri paesaggi urbani e campestri. A tutto questo si deve aggiungere la grande rusticità di molte specie, la loro resistenza alle atmosfere inquinate, requisiti che concorrono a fare degli *Acer* essenze utilissime, addirittura indispensabili al verde urbano e in giardinaggio.



Acer x freemanii 'Autumn Blaze', alto fusto, Clt.70





Acer buergerianum, foglie in autunno



Acer buergerianum, alto fusto, Clt.70



Acer campestre, samare a primavera

## buergerianum (A. trifidum)

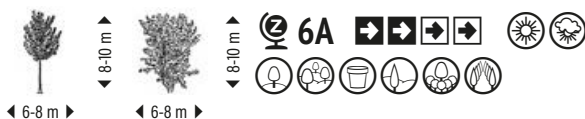

Origine: Asia. Piccolo albero o grande arbusto a foglia caduca a portamento eretto e compatto. Belle foglie trilobate, lunghe fino a 9 cm, verde scuro lucido sopra, grigio blu sotto, gialle, rosse o arancio in autunno. Fiori gialli in racemi eretti a primavera. Ottimo per piccoli giardini e per bonsai.

Cespuglio	Clt.12	
	Clt.90	3,00/3,50
Ceppaia	Clt.450	4,50/5,00
	Clt.525	5,00/5,50
	Clt.750	6,00/6,50
Alto fusto	Clt.18	6/8
	Clt.30	10/12
	Clt.55	12/14
	Clt.70	14/16
	Clt.110	16/18
	Clt.300-350	30/35
	Clt.300-350	35/40
	Clt.600	35/40
	Clt.600	40/45
	Clt.750	45/50
New line	Clt.1500	6,00/6,50

 PARK SPECIMEN  
COLLECTION

**DISPONIBILI ESEMPLARI: PREZZI SU RICHIESTA**

## campestre, Oppio



Origine: Europa, Asia Minore. Spontaneo in tutta l'Italia, tranne nell'estremo sud, è una delle piante più familiari del paesaggio rurale del nostro Paese, dov'è impiegata anche per la formazione di siepi. Albero a foglia caduca con chioma arrotondata, tronco spesso tortuoso e corteccia fessurata; diffuso anche come grande arbusto a tronchi plurimi. Foglie medio-piccole, lobate, soffuse di rosa al loro apparire, subito dopo verde opaco sopra, lanuginose sotto, gialle in autunno. Fiori piccoli giallo-verdi riuniti in corimbi eretti, ad aprile-maggio. Frutti: samare di colore verde sfumate di rosa. Rustico, senza esigenze in fatto di terreno, riesce anche nei suoli molto calcarei o molto secchi. Tra i più resistenti in ambiente urbano. Sopporta le potature, anche drastiche.

Cespuglio	Clt.18	1,75/2,00
	Clt.25	1,75/2,00
	Clt.35	2,00/2,50
	Clt.70	2,50/3,00
	Clt.110	3,00/3,50
Ceppaia	Clt.130	3,50/4,00

Continuazione misure e prezzi di Acer campestre:

Alto fusto	Cl.t.18-25	8/10
	Cl.t.30	10/12
	Cl.t.55	12/14
	Cl.t.110	16/18
	Cl.t.150	18/20
	Cl.t.180	20/25



**DISPONIBILI ESEMPLARI: PREZZI SU RICHIESTA**

**campestre 'Elsrijk'**



Origine: Olanda. Rispetto ad A. campestre ha un portamento più eretto ed una chioma più regolare; le foglie sono più piccole e cadono molto tardi. È anche meno sensibile all'oidium. Molto resistente all'inquinamento. Fiori, frutti, esigenze culturali: come la specie tipo.

Ceppaia	Cl.t.290	3,50/4,00
Alto fusto	3xtr.M	14/16
	3xtr.M	16/18
	3xtr.M	18/20
	3xtr.M	20/25
	Cl.t.30	10/12
	Cl.t.55	12/14
	Cl.t.180	20/25
Cl.t.300	30/35	

**campestre 'Huibers Elegant'**



Origine: Olanda. Nuova varietà selezionata nell'intento di migliorare 'Elsrijk', già molto apprezzato come albero da viale. Ha le stesse caratteristiche della specie tipo per quanto riguarda acclimatazione e accrescimento. 'Elegant' sviluppa ramificazioni ancor più erette, il che lo rende ancor più adatto a strade strette e di manutenzione ancor più facile.

Alto fusto	Cl.t.110	16/18
	Cl.t.300	30/35



Acer campestre



Acer campestre 'Elsrijk', alto fusto, Cl.t.180



Acer campestre 'Huibers Elegant', alto fusto, Cl.t.110



Acer campestre 'Lienco', alto fusto, Clt.300

## campestre 'Lienco'®



Clone ottenuto nel 2011, da Barcham Trees (Inghilterra), interessante per l'assoluta uniformità della chioma molto compatta, per la più intensa colorazione giallo-oro delle foglie in autunno, per la scarsa caduta dei frutti.

Alto fusto	3xtr.M	12/14
	3xtr.M	14/16
	3xtr.M	16/18
	3xtr.M	18/20
	3xtr.M	20/25
	Clt.300	30/35

## campestre 'Nanum' (A. campestre 'Compactum')



Origine: Inghilterra. Innestato su un fusto di Acer campestre, sviluppa una chioma rotonda molto fitta. Foglie più piccole della specie tipo.

3/4 di fusto	Clt.70	
	Clt.90	
Alto fusto	Clt.70	12/14
	Clt.110	14/16
	Clt.90-130	16/18
	Clt.130	20/25



Acer campestre 'Nanum', alto fusto, Clt.70

## campestre 'Queen Elisabeth'



Origine: Stati Uniti. Varietà a chioma larga e ovale, più vigoroso di A. campestre, con rami più eretti (formano un angolo di 45° rispetto al tronco) e con crescita più regolare. Veramente intensa la colorazione gialla delle foglie in autunno.

Alto fusto	Clt.30	10/12
	Clt.130	18/20
	Clt.300	30/35



Acer campestre 'Queen Elisabeth', alto fusto, Clt.130

**campestre 'Red Shine'**

◀ 4 - 6 m ▶



Origine: Olanda. Rispetto alla specie tipo ha dimensioni più ridotte e portamento strettamente piramidale, molto regolare, che lo rendono ideale per strade strette, dove porterà una nota di vivacità con le sue foglie, rosso intenso sopra, verdi sotto, dando l'impressione di colori cangianti.

Alto fusto

Cl.t.30

10/12

**capillipes**, Acero 'pelle di serpente' marmorato di rosa

◀ 4 - 5 m ▶



Origine: Giappone. Piccolo albero o grande arbusto a foglia caduca, con chioma colonnare; corteccia del tronco e dei rami verde oliva, con vivaci striature bianche. Foglie di 6-12 cm, trilobate verdi, con nervature e piccioli rossi; bella colorazione autunnale rosso carminio. Rustico, ma non adatto ai terreni calcarei. Varietà 'da collezione' molto ricercata dagli appassionati di giardinaggio, anche perché in ogni stagione ha qualcosa di 'nuovo' da farsi ammirare.

New line

LJ100

2,00/2,50

**cappadocicum**, Acero di Cappadocia

◀ 6 - 10 m ▶



Origine: Nord della Turchia, Iran, Caucaso. Albero o grande arbusto deciduo, con chioma cupoliforme, densa. Giovani rami verdi con chiazze grigio chiaro. Foglie di 8-10 cm, con 5-7 lobi, verde intenso, giallo oro in autunno, portate da sottili piccioli che, quando si staccano, fanno uscire un lattice bianco. Molto appariscenti i fiori primaverili, gialli, riuniti in corimbi. S'adatta sia ai suoli calcarei che a quelli acidi, pur preferendo quelli alcalini, umidi, ben drenati.

Alto fusto

Cl.t.30

10/12

**cappadocicum 'Rubrum'**, Acero di Cappadocia a foglie rosse

Origine: Germania. Si differenzia da A. cappadocicum per la colorazione delle foglie rosso vivo a primavera, poi verdi, gialle in autunno. Anche i nuovi germogli sono di colore rosso sangue.

Alto fusto

Cl.t.300

30/35



Acer campestre 'Red Shine', samare



Acer capillipes, New line, LJ100



Acer cappadocicum, samare



Acer circinatum, cespuglio, Clt.15

## circinatum



Origine: Nord-Ovest America. Si sviluppa come un grande arbusto raggiungendo altezze di circa 5-8 metri. Le foglie hanno margini dentati disposti su 7/9 lobi, caratterizzate da un color rosso in primavera che, con l'avanzare del tempo, muterà verso il verde-giallastro. I fiori sono piccoli di colore rosso o viola. L'elevata flessuosità dei suoi rami rende facile la crescita anche lungo recinzioni. Assomiglia molto ad Acer japonicum.

Cespuglio

Clt.15

Clt.18

 PARK SPECIMEN  
COLLECTION

**DISPONIBILI ESEMPLARI: PREZZI SU RICHIESTA**

## davidii 'Mindavi' (A. davidii 'Viper')



Bella selezione di A. davidii dallo sviluppo più contenuto e dal portamento eretto. Mantiene le vivaci colorazioni della specie tipo, in particolare la vistosa striatura verde e argento della corteccia che ricorda la pelle di un serpente, ed emerge in inverno allorché l'albero si spoglia delle foglie autunnali brillantemente colorate di arancio. Prima di allora, il fogliame è di un bel verde scuro, sovrastato a primavera da grappoli di fiori penduli giallo chiaro, che, in autunno, si trasformano in samare rosso-marrone. Non esigente in fatto di terreno, purché non troppo calcareo.

Cespuglio

Clt.18

1,50/1,75

## x freemanii 'Autumn Blaze'®, 'Jeffersred'



Origine: USA. Albero deciduo di medie dimensioni o grande arbusto eretto, regolarmente ramificato. Ibrido di Acer rubrum e Acer saccharinum, resiste alla siccità e si adatta bene alle condizioni del terreno (da neutro a leggermente calcareo). Grandi foglie lobate, verdi durante la buona stagione, rosso-arancio brillante per tutto l'autunno.

Cespuglio

Clt.18

1,25/1,50

Clt.70 2,50/3,00

Clt.230 4,50/5,00

Clt.750 7,00/7,50

Ceppaia

Clt.150 3,50/4,00

Alto fusto

Clt.18

6/8

Clt.30

10/12

Clt.55

12/14

Clt.70

14/16

Clt.130

18/20

Clt.525

35/40

 PARK SPECIMEN  
COLLECTION

**DISPONIBILI ESEMPLARI: PREZZI SU RICHIESTA**

Acer x freemanii 'Autumn Blaze', foglie



**NEW** x freemanii 'Sienna Glen'® (A. rubrum 'Sienna Glen'®)

Cultivar dal bel portamento eretto, con ramificazioni uniformi e serrate che danno luogo ad una chioma piramidale da giovane, largamente ovale a maturità, restando tuttavia simmetrica lungo il robusto asse centrale. Ha foglie opposte, lobate, con margini serrati; sono di un bel verde scuro per tutta la bella stagione e assumono splendide colorazioni giallo-arancio-rosso bordeaux in autunno prima di cadere. E' un ottimo albero da viale, assai rustico, con elevata resistenza al vento e alle atmosfere inquinate, tollera la salsedine, la siccità, l'inquinamento e richiede poche cure.

Alto fusto Cl.t.70 14/16

**ginnala** (A. tataricum subs. ginnala)

Origine: Asia. Grande arbusto o piccolo albero a foglia caduca con chioma tondeggiante e giovani rami fini, penduli, colorati di rosso. Foglie di 4-8 cm, quasi tutte trilobate, verde lucente; colorazione autunnale rosso fuoco. Fiori ad aprile in panicoli eretti, bianco giallastri, profumati. Frutti alati rosso scarlatto ad agosto-settembre.

Alto fusto Cl.t.30 10/12

PARK SPECIMEN  
COLLECTION

DISPONIBILI ESEMPLARI: PREZZI SU RICHIESTA

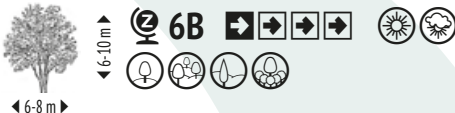
**griseum**

Origine: Cina. Grande arbusto (che può essere allevato ad alberetto) a foglia caduca caratteristico per la corteccia di colore marrone-arancione che si sfalda. Foglie tripalmate verde scuro, lunghe fino a 10 cm, che diventano arancione o rosso scarlatto in autunno. Fiori gialli in racemi penduli a primavera. Preferisce i suoli acidi e freschi.

Cespuglio	Cl.t.70	1,75/2,00
	Cl.t.90	2,00/2,50
	Cl.t.150	2,50/3,00
	Cl.t.290	3,00/3,50

PARK SPECIMEN  
COLLECTION

DISPONIBILI ESEMPLARI: PREZZI SU RICHIESTA

**Acer japonicum e palmatum** = pag. 134

Acer x freemanii 'Autumn Blaze', esemplare



Acer ginnala, foglie in autunno



Acer griseum, corteccia



Acer monspessulanum, alto fusto, Clt.110

## monspessulanum, Acero minore



Origine: Bacino mediterraneo. Grande arbusto o piccolo albero a foglia caduca dal tronco spesso contorto e dalla chioma compatta; corteccia grigio-bruna con sottili screpolature. Foglie piuttosto piccole (3-6 cm) con tre grandi lobi ad apice ottuso e margini interi; la pagina superiore è verde scuro, quella inferiore verde-glaucò; in autunno diventano d'un piacevole giallo. Fiori piccoli, verde gialliccio, disposti in corimbi, ad aprile-maggio, subito seguiti da frutti alati, di color porpora al loro apparire, poi verde-grigio. Vive in tutti i terreni da giardino anche in quelli secchi e calcarei; apprezza i siti caldi e luminosi.

Cespuglio	Clt.55	2,00/2,50
Ceppaia	Clt.150	3,00/3,50
Alto fusto	Clt.110	14/16
	Clt.110	16/18



Acer monspessulanum, samare e foglie

## negundo, Acero negundo



Origine: America del Nord. Albero deciduo generalmente con tronco basso e chioma molto larga e folta. Giovani rami lisci, verdi. Foglie opposte, composte, verde vivo, gialle in autunno. Bella fioritura primaverile prima delle foglie, seguita da frutti alati decorativi. Molto rustico, riesce in tutti gli ambienti ed in tutti i terreni, anche in quelli secchi.

Alto fusto	3xtr.M	8/10
	3xtr.M	10/12
	3xtr.M	12/14
	3xtr.M	14/16
	3xtr.M	16/18
	3xtr.M	18/20
	3xtr.M	20/25
	Clt.70	14/16



Acer negundo, samare e foglie



Acer negundo 'Flamingo', alto fusto, Clt.30

 PARK SPECIMEN  
COLLECTION

**DISPONIBILI ESEMPLARI: PREZZI SU RICHIESTA**

**negundo 'Flamingo'**

Grande arbusto o piccolo albero a foglia caduca, con chioma arrotondata e giovani rami verde chiaro, ricoperti da una pruina bianca bluastra. Foglie verdi al centro, bianco e rosa ai margini. Non ha esigenze in fatto di terreno e richiede una sola precauzione: eliminare subito i rami che dovessero formarsi al di sotto dell'innesto, altrimenti soffocherebbero quelli innestati.

Cespuglio	Cl.t.35	2,00/2,50	
Alto fusto	Cl.t.30		10/12
	Cl.t.70		14/16
	Cl.t.130		16/18



Acer negundo 'Flamingo', foglie

**negundo 'Kelly's Gold'**

Albero deciduo di medie dimensioni con chioma dal portamento ovale arrotondato e rami esterni semi-penduli. Ha foglie imparipennate, composte da 5-7 foglioline, di un bellissimo giallo brillante, inalterato in estate; volgono al giallo chiaro in autunno, prima di cadere a terra, ove si decompongono rapidamente, richiedendo raramente di essere raccolte. Sopporta qualsiasi potatura nel periodo di riposo vegetativo, purché si abbia cura di evitare di eseguirla nei periodi delle gelate; si accomoda in tutti terreni se ben drenati, ma predilige un'umidità costante.

Alto fusto	Cl.t.180	30/35
------------	----------	-------



Acer negundo 'Kelly's Gold', alto fusto, Cl.t.180

**negundo 'Variegatum' (A. negundo 'Argenteovariegatum')**

Uguale ad Acer negundo, dal quale si differenzia solo per il colore delle foglie verdi al centro, argenteo-crema ai margini.

PARK SPECIMEN  
COLLECTION

DISPONIBILI ESEMPLARI: PREZZI SU RICHIESTA

**platanoides, Acero riccio**

Origine: Europa, Caucaso, Asia Minore. Grande albero a foglia caduca con chioma a larga colonna, compatta. Foglie lunghe fino a 15 cm, larghe sino a 10 cm, a 5 lobi, di colore verde scuro; molto bella la colorazione autunnale dal giallo oro al rosso. Fiori: ad aprile prima delle foglie, di colore verde-giallo. Attraggono le api in un periodo in cui ben poche altre fonti sono disponibili. Frutti a ottobre, samare brune con ali divaricate. Vive in tutti i terreni tranne quelli torbosi o paludosi; resiste all'inquinamento urbano.

Alto fusto	3xtr.M	8/10
	3xtr.M	10/12
	3xtr.M	12/14
	3xtr.M	14/16
	3xtr.M	16/18
	3xtr.M	18/20
	3xtr.M	20/25
	3xtr.M	25/30



Acer platanoides, foglie







Acer platanoides 'Cleveland', alto fusto, Clt.30

## platanoides 'Cleveland'



Origine: USA. Ha portamento ovoidale molto regolare. Le sue caratteristiche d'acclimatazione sono le stesse della specie tipo, rispetto alla quale è più fiorifero, ha fogliame più compatto e d'un verde più intenso d'estate; anche la colorazione autunnale è più pronunciata. Ideale per viali assolutamente uniformi.

Alto fusto	Clt.30	10/12
------------	--------	-------

## platanoides 'Columnare'

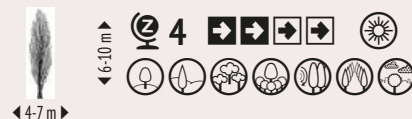

Albero a chioma inizialmente ovoidale, poi strettamente colonnare, con i rami eretti e serrati gli uni agli altri. Foglie larghe sino a 15 cm, rossastre al loro apparire, in seguito identiche a quelle della specie tipo. Altre caratteristiche: le stesse della specie tipo.

Alto fusto	3xtr.M	8/10
	3xtr.M	10/12
	3xtr.M	12/14
	3xtr.M	14/16
	3xtr.M	16/18
	3xtr.M	18/20
	3xtr.M	20/25
	3xtr.M	25/30



Acer platanoides 'Columnare', foglie

## platanoides 'Crimson King' (A. platanoides 'Schwedleri nigrum')



Origine: Olanda. Albero a foglia caduca, con chioma largamente colonnare o arrotondata o grande arbusto folto ed eretto. Ammirato per le sue grandi foglie larghe fino a 15 cm, con 5 lobi, di colore rosso cremisi scuro che rimane intenso anche d'estate. Fiori a primavera, quando le foglie cominciano a formarsi, riuniti in corimbi eretti, curiosi ed attraenti per il contrasto tra i petali e gli stami gialli con lo stigma e i sepalii rosso vivo. Altre caratteristiche come A. platanoides.

Cespuglio	Clt.30	1,50/1,75
	Clt.35	1,75/2,00
	Clt.55	2,50/3,00
	Clt.70	2,50/3,00
	Clt.90	3,00/3,50
	Clt.130-150	3,50/4,00
	Clt.450	5,00/5,50



Acer platanoides 'Crimson King', foglie

Continuazione misure e prezzi di Acer platanoides 'Crimson King':

Alto fusto	Cl.t.18	6/8
	Cl.t.30	10/12
	Cl.t.55	12/14
	Cl.t.70	14/16
	Cl.t.110	16/18
	Cl.t.130	18/20
	Cl.t.150-180	20/25
	Cl.t.230	25/30
	Cl.t.300	30/35
	Cl.t.750	40/45



PARK SPECIMEN  
COLLECTION

DISPONIBILI ESEMPLARI: PREZZI SU RICHIESTA

**platanoides 'Crimson Sentry'**



8-10 m



2-4 m

Origine: USA. Forma piramidale di 'Crimson King'; diventa un cono molto regolare con fitte ramificazioni sin dalla base. Foglie pentalobate di 16-20 cm, porpora scuro fino all'autunno. Bella fioritura ad aprile: i fiori, riuniti in corimbi, hanno il peduncolo e i sepalii rosso vivo e contrastano piacevolmente con gli stami gialli. Riesce in tutti i terreni, anche calcarei. Indenne da malattie.

Ramificato	Cl.t.18	1,25/1,50
	Cl.t.25	1,25/1,50
	Cl.t.30	1,50/1,75
	Cl.t.35	1,75/2,00
	Cl.t.55	2,00/2,50
	Cl.t.70	2,50/3,00
	Cl.t.70	3,00/3,50

Mezzo fusto Cl.t.18

3/4 di fusto Cl.t.45

Alto fusto Cl.t.18 6/8

Cl.t.30 8/10

Cl.t.55 10/12

Cl.t.70 12/14

Cl.t.110 14/16

Cl.t.110 16/18

Cl.t.130-150 18/20

Cl.t.180 20/25



Acer platanoides 'Crimson King', alto fusto, Cl.t.130



Acer platanoides 'Crimson Sentry', foglie



Acer platanoides 'Crimson Sentry', ramificato, Cl.t.18



Acer platanoides 'Deborah', foglie

## platanoides 'Deborah'



Origine: USA. Forma una chioma da arrotondata a largamente arrotondata. Foglie lunghe sino a 15 cm e larghe sino a 20 cm, con 5-7 lobi, di colore rosso sangue luminoso e brillante al loro apparire, poi verde intenso; colore autunnale giallo-arancio. Fiori, frutti e apparato radicale uguali a Acer platanoides.

Alto fusto	3xtr.M	8/10
	3xtr.M	10/12
	3xtr.M	12/14
	3xtr.M	14/16
	3xtr.M	16/18
	3xtr.M	18/20
	3xtr.M	20/25
	3xtr.M	25/30



Acer platanoides 'Drummondii', foglie

## platanoides 'Drummondii'



Origine: Inghilterra. Albero di medie dimensioni o grande arbusto con chioma ovale, folta. Foglie caduche, pentalobate, grandi (da 18 a 22 cm) di colore verde chiaro marginato di bianco. Rustico, poco esigente in fatto di terreno, sopporta il calcare.

Alto fusto	Cl.t.18	6/8
	Cl.t.30	10/12

## platanoides 'Emerald Queen'



Origine: USA. Albero a foglia caduca con rami robusti ed eretti, che poi s'allargano dando luogo ad una chioma rotondeggiante, compatta. Foglie: rosso rosato al loro apparire, subito dopo verde scuro; bella colorazione giallo vivo in autunno. Altre caratteristiche: come A. platanoides.

Alto fusto	3xtr.M	8/10
	3xtr.M	10/12
	3xtr.M	12/14
	3xtr.M	14/16
	3xtr.M	16/18
	3xtr.M	18/20
	3xtr.M	20/25
	3xtr.M	25/30



Acer platanoides 'Globosum', ¾ di fusto, Cl.t.55

**platanoides 'Globosum'**

Origine: Belgio. Forma naturalmente una chioma sferica molto compatta, che, con l'età, si appiattisce. Foglie con le stesse dimensioni e la stessa struttura di A. platanoides, leggermente rosate al loro apparire, poi verde scuro, gialle in autunno. Fiori ed esigenze colturali come A. platanoides.

Palla	Cl.t.90	
Mezzo fusto	Cl.t.18	
3/4 di fusto	Cl.t.55	
Alto fusto	Cl.t.70	14/16
	3xtr.M	10/12
	3xtr.M	12/14
	3xtr.M	14/16
	3xtr.M	16/18
	3xtr.M	18/20
	3xtr.M	20/25
	Cl.t.18	6/8
	Cl.t.30-55	10/12
	Cl.t.70	12/14
Cl.t.110	16/18	
Cl.t.130-150	18/20	
Cl.t.150-180	20/25	



Acer platanoides 'Globosum', alto fusto, Cl.t.180

**platanoides 'Princeton Gold'**

Novità ottenuta dai vivai J. Frank Schmidt & Son Co. (USA). È l'unica varietà di Acer platanoides ad aver le foglie colorate di giallo intenso a primavera. Rispetto ad Acer platanoides ha anche dimensioni più ridotte di circa 1/3 ed una chioma più ovale. Per il resto conserva le stesse caratteristiche, vale a dire: fioritura primaverile molto scenografica, suggestiva colorazione autunnale, grande rusticità, elevata resistenza alle atmosfere inquinate.

Alto fusto	Cl.t.30	10/12
------------	---------	-------



Acer platanoides 'Princeton Gold', foglie

**platanoides 'Royal Red'**

Origine: USA. Albero a foglia caduca con chioma largamente conica o arrotondata. Foglie a 5 lobi rosso luminoso al loro apparire, poi rosso nerastro porpora lucente che dura sino all'autunno. Fiori in corimbi eretti dove si crea un bel contrasto tra i calici rossi e i petali gialli. Frutti: come A. platanoides. Il più vigoroso tra gli Aceri platanoides a foglie rosse, molto decorativo per giardini anche piccoli e per viali.

Cespuglio	Cl.t.525	5,00/5,50
Ceppaia	Cl.t.450	4,50/5,00
Alto fusto	Cl.t.18	6/8
	Cl.t.30	10/12
	Cl.t.180	20/25



Acer platanoides 'Royal Red', foglie



Acer pseudoplatanus, foglie

## pseudoplatanus, Acero di monte



◀ 15-20 m ▶

Origine: Europa Centrale, Pirenei, Caucaso. Albero a foglia caduca con chioma molto larga, con rami più lunghi del tronco, che si estendono in maniera pittoresca se trovano lo spazio. Foglie caduche a 5 lobi, larghe 8-16 cm, verde scuro sopra, ricoperte da una peluria grigia sotto; discreta colorazione gialla in autunno. Fiori: a maggio, contemporaneamente o subito dopo le foglie, in appariscenti grappoli penduli di colore verde-giallo. Eccezionalmente rustico e resistente al freddo, al vento, al calore e all'inquinamento delle città. Vive in tutti i terreni, compresi quelli calcarei. Dotato d'un apparato radicale molto profondo è adatto anche per rinsaldare i terreni in pendio.

Alto fusto	Cl.t.30	10/12
	Cl.t.110	16/18

## pseudoplatanus 'Atropurpureum' (A. pseudoplatanus 'Spaethii')

Origine: Germania. Rispetto alla specie tipo ha i frutti e la pagina inferiore delle foglie viola porpora, più o meno scuro. Altre caratteristiche ed esigenze culturali: come la specie tipo.

Alto fusto	3xtr.M	8/10
	3xtr.M	10/12
	3xtr.M	12/14
	3xtr.M	14/16
	3xtr.M	16/18
	3xtr.M	18/20
	3xtr.M	20/25
	3xtr.M	25/30
	Cl.t.18	8/10

## pseudoplatanus 'Bruchem'

Cultivar originario dei Paesi Bassi. Ha portamento quasi fastigiato in età giovanile, che tende ad allargarsi con l'età dando luogo ad una chioma ovoidale, assai densa. Foglie coriacee, più grandi di A. pseudoplatanus, che esibiscono bellissime colorazioni autunnali. I fiori sono molto appetiti dalle api. Ha dimensioni più contenute della specie tipo, per il resto ne conserva le caratteristiche, in particolare la frugalità e si contraddistingue per l'essere praticamente esente da malattie.

Alto fusto	Cl.t.18	8/10
	Cl.t.30	10/12
	Cl.t.55	12/14



Acer pseudoplatanus, alto fusto, Cl.t. 30



Acer pseudoplatanus 'Atropurpureum', samare e foglie

**rubrum**

◀ 5-8 m ▶



Origine: Est dell'America del Nord. Albero o grande arbusto a foglia caduca, con chioma conico-arrotondata, molto compatta. Foglie di 10 cm, con 3-5 lobi, verde scuro sopra, bluastre sotto, che in autunno si colorano di giallo o di rosso o di arancio. Giovani rami rossi e corteccia grigia. Fiori: Acer rubrum è dioico e soltanto i soggetti femminili fioriscono prima delle foglie. I fiori peraltro sono molto attraenti, rosso intenso. Vuole terreni non calcarei e climi non troppo aridi.

PARK SPECIMEN  
COLLECTION

DISPONIBILI ESEMPLARI: PREZZI SU RICHIESTA

**rubrum 'Armstrong' (x freemanii 'Armstrong')**

◀ 3-5 m ▶



Selezionato negli USA nel 1951, è già molto diffuso per il suo portamento colonnare che pur allargandosi un po' con l'età, rimane sempre denso ed eretto. Foglie: come Acer rubrum, anche se un po' più piccole. Fiori più abbondanti che Acer rubrum, nella stessa epoca, prima delle foglie. Esigenze colturali: come A. rubrum.

Alto fusto	Cl.t.18	6/8
	Cl.t.300	35/40

**rubrum 'Autumn Flame'**

◀ 5-8 m ▶



Altra selezione proveniente dagli USA, interessante per il portamento della chioma, simmetrico e compatto, ma soprattutto perché non produce semi e in autunno si colora almeno dieci giorni prima delle altre varietà.

Cespuglio	Cl.t.750	6,00/6,50
Alto fusto	Cl.t.180	25/30

**rubrum 'Brandywine'**

◀ 4-6 m ▶



Cultivar maschile nato dall'incrocio tra A. r. 'October Glory' e A. r. 'Autumn Flame'. Ha sviluppo più contenuto della specie tipo, chioma ovale e portamento eretto. Si contraddistingue per i bellissimi colori autunnali che esibisce per oltre due settimane e che vanno dal rosso al rosso-porpora acceso, oltre che per una significativa resistenza agli attacchi parassitari. Non fruttifica e non è esigente in fatto di terreno.

Alto fusto	Cl.t.18	6/8
	Cl.t.30	8/10



Acer rubrum, fiori



Acer rubrum, foglie in autunno



Acer rubrum 'Armstrong', foglie



Acer rubrum 'Autumn Flame', alto fusto, Clt.180

## rubrum 'Fairview Flame'



Selezione di Acer rubrum individuata negli USA. Caratteristica per i rami ascendenti, aderenti al fusto, che determinano un portamento strettamente colonnare. Foglie un po' più piccole di A. rubrum dello stesso colore anche autunnale. Esigenze colturali: come A. rubrum.

Alto fusto	3xtr.M	16/18
	3xtr.M	18/20
	3xtr.M	20/25
	Clt.18	6/8
	Clt.30	10/12
	Clt.55	12/14
	Clt.70	14/16



Acer rubrum 'Morgan', foglie

## rubrum 'Morgan' (A. x freemanii 'Morgan')



Varietà molto vigorosa con chioma ovoidale, molto regolare. Giovani rami e piccioli rossi. Foglie grandi, lunghe 10 cm, verde intenso, rosso o arancio luminoso in autunno; colorazione a lungo durevole. Varietà maschile che non produce né fiori né frutti.

Cespuglio	Clt.18	1,25/1,50
	Clt.35	2,00/2,50
	Clt.55	2,50/3,00

## rubrum 'October Glory'



Selezionato negli USA nel 1961 è uno degli Acer rubrum di maggiore sviluppo con una chioma molto ramificata, densa. Giovani rami e piccioli rosso bruno. Foglie grandi (fino a 10 cm) coriacee, verde intenso, glauche nei rovesci; restano sui rami sino al tardo autunno. Bella colorazione autunnale arancio vivo o rosso intenso. Non adatto a terreni troppo compatti e a climi troppo aridi.

Cespuglio	Clt.18	1,75/2,00
	Clt.35	2,00/2,50
	Clt.55	2,50/3,00
Alto fusto	Clt.18	6/8
	Clt.130	16/18



Acer rubrum 'October Glory', alto fusto, Clt.18

 PARK SPECIMEN  
COLLECTION

**DISPONIBILI ESEMPLARI: PREZZI SU RICHIESTA**

**rubrum 'Red Sunset'®**

Origine: USA. Interessante per la chioma regolare, piramidale allargata, molto ramificata, e per le foglie più grandi di A. rubrum, più coriacee, verde brillante, rosso o arancio luminoso in autunno; colorazione che dura a lungo. Belli e numerosi i fiori femminili, rossi, che compaiono a primavera prima delle foglie.

Ramificato	Cl.t.35	2,00/2,50
	Cl.t.55	2,50/3,00
Alto fusto	Cl.t.300	30/35
	Cl.t.750	40/45

**rubrum 'Scanlon'**

Albero a portamento colonnare con ramificazioni molto fitte. Foglie caduche verdi, glauche al rovescio, portate da un picciolo rosso. Numerosi e bei fiori rosa prima della fogliazione. Bella colorazione autunnale porpora o arancio.

Alto fusto	Cl.t.18	6/8
	Cl.t.130	16/18



Acer rubrum 'Red Sunset', foglie in autunno

**NEW rubrum 'Schlesingeri'**

Rispetto alla specie tipo si fa notare per i colori autunnali, precocissimi e duraturi. Le foglie cominciano ad arrossire sin dalla fine di agosto e nell'arco di quattro settimane assumono splendide sfumature rosso-brillante violaceo, che conservano per circa 30 giorni. Bella anche la fioritura rossa primaverile sui rami nudi. Per il resto, conserva le caratteristiche della specie tipo.

Alto fusto	Cl.t.750	45/50
------------	----------	-------

**rubrum 'Summer Red'®**

Svilupa una chioma ovale e compatta. Foglie trilobate portate da lunghi piccioli rossi, emergono di un bel rosso intenso che volge al verde in estate. In autunno diventano splendidamente varipinte di giallo, arancio, rosso scarlatto, rosso intenso ed i piccioli sono rosa-rosso. Si accomoda in tutti i terreni ma quelli acidi favoriscono l'intensità delle colorazioni autunnali. Ottimo lungo i viali in città, poiché tollera bene l'inquinamento atmosferico.

Cespuglio	Cl.t.35	2,00/2,50
-----------	---------	-----------



Acer rubrum 'Scanlon', alto fusto, Cl.t.130





Acer saccharinum, foglie



Acer saccharinum 'Laciniatum Wieri', foglie

## rubrum 'Sun Valley'



Selezione maschile nata dall'incrocio tra A. r. "Red Sunset" et A. r. "Autumn Flame". Si contraddistingue per la simmetria della chioma ovale e per la bellezza dei colori autunnali, che si manifestano nel tardo autunno e durano per circa due settimane. Vistosa fioritura rossa ad inizio primavera. Non fruttifica. Molto resistente al freddo, richiede poche cure e tollera una grande varietà di terreni ma è preferibile evitare quelli calcarei o troppo secchi che possono comprometterne lo sviluppo e la brillantezza dei colori autunnali.

Alto fusto

Clt.30

8/10

## saccharinum (A. dasycarpum), Acero saccharino



Origine: USA. Grande albero a foglia caduca, che forma una chioma largamente piramidale con i rami secondari ricadenti, ciò che ingentilisce la sua mole maestosa. Foglie lobate, verde chiaro sopra, grigio argenteo sotto; in autunno diventano giallo vivo o rosse: spesso le due colorazioni coesistono, dando luogo ad un affascinante contrasto cromatico. Fiori giallo pallido o rossi prima delle foglie, seguiti da frutti alati di 4-5 cm. Molto diffuso formato a ceppaia. Di precoce ripresa vegetativa, tollera sia i suoli secchi che quelli umidi, e sopporta le potature. I suoi rami possono spezzarsi in caso di venti impetuosi.

Cespuglio

Clt.55 2,50/3,00

Ceppaia

3xtr.M 2,00/2,50

3xtr.M 2,50/3,00

3xtr.M 3,00/3,50

3xtr.M 3,50/4,00

3xtr.M 4,00/4,50

Alto fusto

3xtr.M

8/10

3xtr.M

10/12

3xtr.M

12/14

3xtr.M

14/16

3xtr.M

16/18

3xtr.M

18/20

3xtr.M

20/25

Clt.30

10/12

Clt.70

14/16

Clt.110

16/18

Clt.130

18/20

## saccharinum 'Laciniatum Wieri' (A. saccharinum 'Wieri')



Origine: USA. Albero a foglia caduca con portamento dapprima eretto; i rami poi s'allargano creando una larga chioma a ventaglio con le ramificazioni secondarie graziosamente ricadenti. Foglie profondamente incise, gialle o rosse in autunno. Stesse esigenze culturali del precedente.

Misure e prezzi di *Acer saccharinum* 'Laciniatum Wieri':

Cespuglio	3xtr.M	2,50/3,00
	3xtr.M	3,00/3,50

### saccharinum 'Pyramidale'



◀10-12 m▶

Origine: Germania. Rispetto alla specie tipo ha un portamento piramidale e soprattutto ha i rami che restano eretti, ciò che lo rende più adatto a viali in città. Le altre caratteristiche sono uguali ad *Acer saccharinum*.

Alto fusto	3xtr.M	8/10
	3xtr.M	10/12
	3xtr.M	12/14
	3xtr.M	14/16
	3xtr.M	16/18
	3xtr.M	18/20
	3xtr.M	20/25
	Cl.t.240	30/35



PARK SPECIMEN  
COLLECTION

DISPONIBILI ESEMPLARI: PREZZI SU RICHIESTA



*Acer saccharinum*, alto fusto, Cl.t.110



*Acer saccharinum* 'Pyramidale', esemplare

### saccharum, Acero da zucchero



◀10-15 m▶

Origine: Est degli USA, dove cresce più rapidamente che da noi e raggiunge dimensioni superiori. Grande albero a foglia caduca, con chioma eretta, compatta, ovale o arrotondata; corteccia grigio bruna, rugosa e desquamata con l'età. Foglie opposte con 3-5 lobi poco incisi, verde scuro opaco, che, in autunno, si tingono di giallo, arancio o rosso. Fiori piccoli, verde giallo, in grappoli sessili, prima delle foglie. Frutti: samare alate a coppia, in grappoli. Preferisce terreni fertili, regolarmente umidi, leggermente acidi. Praticando dei fori nella corteccia si può estrarre la linfa; con 40 litri di linfa si ottiene un litro di sciroppo.

Alto fusto	Cl.t.18	6/8
------------	---------	-----

### 'Warrenred' PACIFIC SUNSET® (A. truncatum x A. platanoides "Warrenred")



◀6-7 m▶

Selezione americana nata dall'incrocio tra *Acer truncatum* e *Acer platanoides*. La ramificazione leggera dà luogo ad un portamento elegante, eretto con chioma largamente arrotondata. Le bellissime foglie lobate sono di color verde scuro, molto lucide e volgono al giallo, rosso ed arancio in autunno. La colorazione autunnale è più precoce di *A. platanoides*. Non esigente, tollera meglio di *A. platanoides* i terreni poveri e secchi, ottimo per viali alberati.

Alto fusto	Cl.t.30	10/12
------------	---------	-------



*Acer saccharum*, foglie in autunno



Acer palmatum, esemplare

## ACERI GIAPPONESI

Arbusti, arboscelli o alberetti a foglia caduca, d'origine asiatica, particolarmente diffusi in Giappone, dove, assieme ai Ciliegi da fiore e ai Pini, costituiscono le dominanti paesaggistiche di quasi tutti i giardini. La loro bellezza è dovuta non solo alle elegantissime foglie, ma anche ai piccoli fiori primaverili di colore rosso porpora con stami gialli, riuniti in delicati grappoli ricadenti. Seguono i frutti alati rosso vivo, bruni a maturazione, molto attraenti. Crescono abbastanza rapidamente da giovani, più lentamente in seguito. Resistono al freddo, ma sono sensibili alle gelate tardive, soprattutto in giovane età. Sono esigenti in fatto di terreno: quello ideale dovrebbe essere fresco, sciolto, umido ma ben drenato, leggermente acido e argilloso; buoni risultati si ottengono anche nei suoli di natura diversa (purché non pesanti, privi di ristagni d'acqua, non calcarei), avendo cura di emendarli con l'apporto di terra d'erica. L'esposizione deve essere di mezz'ombra o soleggiata, riparata dai forti venti. La mezz'ombra diventa indispensabile sia in presenza di terreno sabbioso o comunque molto leggero, sia nelle località calde e aride.



Acer palmatum 'Sangokaku', cesuglio, Clt.15

## amoenum 'Sumi nagashi'

Varietà coltivata nelle zone più fredde del Giappone. Le foglie sono rosso marrone scuro, dalla primavera all'estate. In autunno diventano rosso scuro. Alt. m. 4. Z 6B

## japonicum 'Aconitifolium'

Origine: Giappone. Arbusto arborescente e pittoresco con ramificazioni erette che s'allargano con l'età. Foglie di 8-14 cm, profondamente incise, verde intenso, che ogni autunno si colorano di rosso-arancio fiammeggiante. Bella fioritura, molto appariscente, ad aprile, contemporanea alla fogliazione, seguita da frutti alati. Alt. m. 3-5. Z 5A

## japonicum 'Vitifolium'

Grande arbusto o piccolo albero, che con l'età diviene largo e tondeggiante, veramente pittoresco. Grandi foglie generalmente a 5 lobi, lunghe e larghe 7-15 cm, verdi in primavera estate, arancio cremisi in autunno. Fiori e frutti molto decorativi. Alt. m. 6-8. Z 6

## palmatum

Origine: Giappone, Corea. Grande arbusto generalmente a più tronchi, o piccolo albero spesso pittoresco, con i giovani rami d'un appariscente rosso vivo. Foglie palmate con 5 (o più) lobi, di colore verde tenero, sovente con gli apici rosa-rossi. Colorazione autunnale gialla, arancio luminoso o rossa, variabile d'intensità a seconda della temperatura. Fiori rosso porpora a maggio. Alt. m. 5-7. Z 6B

## palmatum '9001'

Foglie mutevoli nel corso delle stagioni: emergono di colore marrone chiaro con accenti ambrati a primavera, volgono al verde scuro in estate e assumono in autunno molteplici sfumature che vanno dal bronzo, al rosso fino all'arancio vivo prima di cadere. Varietà vigorosa di rapido accrescimento. Alt. m. 3,5-4. Z 6B

## palmatum 'Aoyagi'

Di crescita moderata, ha come caratteristica principale il colore verde pisello della corteccia. Ha foglie verdi chiaro in primavera che diventano di un giallo interessante in autunno. Alt. m. 2,50-4. Z 6B

## palmatum 'Asahi zuru'

Coltivato nei giardini imperiali giapponesi sin dal 1882. Foglie verde smeraldo con i bordi finemente orlati di rosso e di bianco. Loratura non è omogenea anche nella stessa pianta, il che accresce una diversità molto piacevole. Alt. m. 3-6. Z5

## palmatum 'Atropurpureum'

Differisce da Acer palmatum per il minor sviluppo e per il colore delle foglie a primavera: da rosso intenso a rosso granato. Alt. m. 4-6. Z 6B

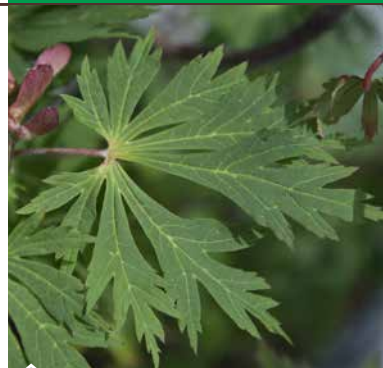

Acer japonicum 'Aconitifolium'



Acer japonicum 'Vitifolium'



Acer palmatum, samare



Acer palmatum 'Moonfire'



Acer palmatum 'Pixie'



Acer palmatum 'Atropurpureum'



Acer palmatum 'Beni Maiko'



Acer palmatum 'Crippsii'

## **palmatum 'Autumn Glory' (A. p. 'Autumn Red')**

Eretto, con grandi foglie (10 cm) palmate con i lobi ben distanziati e margini elegantemente seghettati. Sui nuovi rami primaverili, queste foglie possono essere contemporaneamente di tre colori: verde lucido, rosa e giallo-verde. D'estate assumono una tonalità uniforme verde brillante. Il vero spettacolo si verifica in autunno, quando sulla stessa pianta si possono ammirare nello stesso giorno foglie: verdi, gialle, arancio, rosso vivo, rosso cupo. Alt. m. 9. Z 6B

## **NEW ► palmatum 'Beni Hagoromo'**

Portamento eretto, graziosamente svasato. Foglie dense, grandi, formate da larghi lobi profondamente seghettati; emergono rosso vermiglio e maturano al verde, le due colorazioni convivono per tutta la bella stagione. Tollera molto bene il caldo. Bei colori arancio brillante in autunno. Alt. m. 4,5. Z 5

## **palmatum 'Beni-komachi'**

Ha fogliame profondamente inciso, che nasce di un delicato rosso-rosa a primavera, volge al verde scuro con bordi sfumati di porpora in estate e assume magnifiche tonalità rosso scarlatto in autunno. Di sviluppo assai contenuto: le piante adulte non superano i 2 m di altezza e di larghezza. Alt. m. 1,80-2. Z 5

## **palmatum 'Beni-maiko'®**

Questo acero dal portamento compatto ha ricevuto il prestigioso Garden Merit Award dalla Royal Horticulture Society. "Beni Maiko" in giapponese significa 'Giovane ballerina dalla rossa chioma', un nome che bene descrive la leggerezza e la brillantezza delle sue splendide foglie palmato-lobate, a 3 o 5 punte, che emergono rosse a primavera e sfumano al rosso-rosato con sfondo verde, fino a volgere, all'avanzare della stagione, al verde-rosso con le venature principali che si mantengono nettamente rosse. I colori autunnali sono intensi e brillanti a vanno dal rosso all'arancio. Alt. 1,5 m. Z 6B

## **palmatum 'Beni Otake'**

Di rapido accrescimento, questa vigorosa varietà a foglia rossa, ha portamento eretto; le foglie lunghe e strette sono disposte a strati. Il rosso delle sue foglie primaverili è splendido, si attenua leggermente in estate, mettendo così in risalto la silhouette elegante, che ricorda quella di una bambusa. La colorazione autunnale va dal rosso al cremisi brillante. Raggiunge i 6-7 m di altezza. Z 6B

## **palmatum 'Beni shichi henge'**

Di medio vigore. Foglie verdi, seghettate ai margini, vistosamente orlati di rosso vino. Alt. m. 1,50-2. Z 6B

## **palmatum 'Bi-Ho'®**

Delizioso alberello con foglie primaverili verde giallastro sfumate di rosa salmone, che volgono al giallo e all'arancio in autunno prima di cadere, rivelando così gli steli giallo-dorato-arancio che ricordano nel colore le canne di bamboo. Cresce fino a 2 m di altezza. Z 6B

## **palmatum 'Bloodgood'**

Grande arbusto con chioma eretta, densa, allargata. Foglie rosso nerastro a primavera, porpora in estate, scarlatto in autunno. Alt. m. 5-6. Z 6B

## **palmatum 'Butterfly'**

Arbusto a portamento eretto, svasato, con molti rami sottili. Colore delle foglie (piccole): variegata di rosa e bianco a primavera, di bianco crema in estate, di magenta in autunno. Alt. m. 2-4. Z 6B

## **palmatum 'Chisio'**

Piccole foglie pentapalmate, che nascono rosso vivo e virano al verde smeraldo. Alt. m. 2-2,50. Z 6B

## **palmatum 'Corallinum'**

Due sono i caratteri rilevanti di questa varietà: la tonalità porpora che la corteccia assume d'inverno, ma più ancora il colore primaverile delle foglie: un delicatissimo rosa gambero, per divenire verde brillante d'estate, rosso scarlatto in autunno. Alt. m. 2,50-3. Z 6B

## **palmatum var. coreanum (A.p. var. amoenum) (A. p. heptalobum)**

Arbusto deciduo o piccolo albero dal portamento eretto. Le numerose foglie che coprono completamente l'elegante struttura dei rami sono profondamente incise, hanno margini dentati e di colore verde scuro per tutta la bella stagione, rosso brillante in autunno. Fiori insignificanti rosso porpora a primavera, seguiti da belle samare rosse. Alt. m. 5-6. Z 6B



Acer palmatum 'Butterfly'



Acer palmatum 'Scolopendrifolium'



Acer palmatum 'Red Pigmy'



Acer palmatum 'Mikawa Yatsubusa'



Acer palmatum 'Bloodgood', cespuglio, Clt.10



Acer palmatum 'Fireglow', cespuglio, Clt.15



Acer palmatum 'Skeeters Broom'



Acer 'Trompenburg'

## **palmatum 'Crippsii'**

Piccole foglie di 5 lobi molto prominenti, ben separati. Il colore è verde bottiglia, che ben contrasta con la corteccia rossa dei giovani, fitti, ramoscelli. Alt. m. 2-2,50. Z 6B

## **palmatum 'Deshojo'**

Foglie grandi, pentapalmate, di colore rosso carminio brillante sopra, verdi nella parte inferiore della pianta. Perenne, bellissimo contrasto. Alt. m. 2,50-3. Z 6

## **palmatum 'Fireglow'**

Arbusto di crescita inizialmente eretta e poi aperta, compatta. Colore delle foglie: rosso vivace a primavera, più opaco in estate, rosso porpora brillante in autunno. Alt. m. 4-5. Z 6B

## **NEW ▶ palmatum 'Higasayama'**

Cultivar vigorosa, con rami densi sin dalla base che danno luogo ad un portamento eretto ed elegante. Tra gli aceri giapponesi, uno dei più belli a primavera, quando le foglie emergono rivelando un'evidente nervatura verde che contrasta piacevolmente con i margini bianco crema bordati di rosa intenso. Tollera bene il caldo estivo ma, se esposto in pieno sole, il verde delle foglie tende a diventare dominante ed il contrasto cromatico si affievolisce. Colori autunnali rosso arancio vivo. Alt. m. 5-5,5. Z 5

## **palmatum 'Hondoshi'**

Ha un portamento eretto. La sua chioma dispone di foglie di colore verde chiaro. Predilige un'esposizione soleggiata. Alt. m. 3-4. Z 6B

## **palmatum 'Jerre Schwartz'**

Albero compatto, resistente a crescita lenta, caratterizzato da un fogliame che emerge rosa a primavera, poi bronzo-verde e sui toni del rosso in autunno. Alt. m. 2-3. Z 6B

## **palmatum 'Katsura'**

Arbusto a portamento naneggiante, denso. Foglie di 3-5 cm pentalobate, di colore giallo, intensamente sfumato di arancio brillante, che diviene verde vivo d'estate e ritorna giallo arancio in autunno. Alt. m. 2. Z 6B

## **palmatum 'Kogane-nishiki'**

Ha foglie medie che nascono gialle e volgono al verde in estate per riprendere poi i toni più brillanti del giallo in autunno. Ottimo in gruppo con altri palmatum, per contrastare le più tipiche sfumature autunnali rosso-aranciate. Alt. m. 2-4. Z 6B

## **palmatum 'Korean Gem' (A. p. 'Koreanum')®**

Varietà vigorosa, dal portamento eretto. Bel fogliame primaverile verde chiaro che tende a scurirsi in estate. Bellissimi i colori autunnali che vanno dal giallo, all'arancio acceso. Le foglie, cadendo, rivelano i fusti rosso brillante che rendono questa selezione assai attraente anche in inverno. Alt. e largh. m. 5,5-7. Z 6B.

## **palmatum 'Koto no ito'**

Arbusto con crescita eretta. Foglie con 5-7 lobi stretti e filiformi, di colore verde brillante, che diventa giallo in autunno. Alt. m. 2,50-3. Z 6B

## **palmatum 'Limelight'®**

Varietà dallo sviluppo contenuto, con fogliame pentalobato a margini dentati, che emerge verde tenero con tenui sfumature rossastre, volge al verde pallido in estate e prende belle sfumature arancio-brunastro in autunno. Alt. m. 3-5. Z 6B

## **palmatum 'Linearilobum Atropurpureum'**

Arbusto vigoroso con foglie molto eleganti, formate da 5 lunghi lobi molto stretti, quasi filiformi, di colore rosso a primavera, bronzo d'estate, giallo-arancio in autunno. Alt. m. 2,50-3. Z 6B

## **NEW ▶ palmatum 'Little Princess'**

Ottima varietà per piccoli giardini, terrazzi e balconi, dato il lentissimo accrescimento e lo sviluppo assai contenuto: raramente supera i 100 cm in altezza e larghezza. Bel fogliame verde chiaro con sfumature aranciate in estate, giallo arancio vivo in autunno. Alt. m. 2. Z 6B



Acer palmatum 'Limelight'



Acer palmatum 'Deshojo'



Acer palmatum 'Shindeshojo'



Acer palmatum 'Katsura'



Acer palmatum 'Sangokaku'



Acer palmatum 'Osakazuki', samare



Acer palmatum 'Fireglow'



Acer palmatum 'Red Flash'



Acer palmatum 'Ryusen'



Acer palmatum 'Okagami'





Acer palmatum 'Masu kagami', samare



Acer palmatum 'Osakazuki'

## **palmatum 'Masu kagami'**

Supera difficilmente i 2-3 metri di altezza. Le piccole foglioline si presentano di un verde lievemente macchiato di rosa e rosso chiaro. Durante la fase estiva le vere protagoniste diventano le samare in quanto assumono un colore rosso scarlatto le cui foglie, ormai diventate totalmente verdi, ne costituiscono lo sfondo. Alt. m. 2-3. Z 6B

## **palmatum 'Mikawa Yatsubusa'**

La sua peculiarità sta nelle grandi foglie verdi, che crescono sovrapposte in piani asimmetrici. In autunno assumono colorazioni che vanno dal rosso al rosso scuro. Alt. m. 1,50-2. Z 6B

## **NEW ► palmatum 'Moonfire'**

Cultivar vigorosa, dal portamento rotondeggiante, allargato. Le foglie sono di un bel rosso scuro ed hanno una straordinaria lucentezza che conservano anche in autunno quando la colorazione si intensifica e volge al rosso vibrante; cadendo rivelano la corteccia rugosa ed i rami rossi, che aggiungono una nota di interesse paesaggistico anche in inverno. Alt. m. 5-6. Z 5B

## **NEW ► palmatum 'Nicholsonii'**

Vecchia cultivar dal grazioso portamento allargato. Ha foglie profondamente incise di un bel verde glauco in estate, in piacevolissimo contrasto, per tutta la bella stagione, con le vistose samare rosso ciliegia. Colori autunnali dal cremisi brillante al rosso fuoco. Alt. m. 3-3,5. Z 5

## **palmatum 'Okagami'**

Di lento accrescimento, ha portamento elegante, tollera bene il freddo e le esposizioni sia in pieno sole che all'ombra. Le foglie primaverili sono porpora rossastro, i colori si intensificano in rosso prugna in estate e volgono al rosso scarlatto in autunno prima di cadere. Alt. m. 2,5-3. Z 6B

## **palmatum 'Okushimo'**

Vecchia cultivar assai utile in giardinaggio grazie al portamento eretto e decisamente svasato, ideale per creare bei contrasti di forme in gruppi misti. Del tutto particolare la struttura delle foglie, i cui lobi si arricciano verso l'interno ai bordi, dando luogo a delle fossette che creano un piacevolissimo insieme. Bei colori autunnali, dal giallo, all'arancio-rossastro. Varietà vigorosa, preferisce la mezz'ombra nei climi più caldi. Alt. m. 2,50-3. Z 6A

## **palmatum 'Omure yama'**

Questo arbusto si rende ben riconoscibile per il portamento piangente dei suoi rami. Le foglie, verdi in primavera, diventano molto appariscenti in autunno grazie alla loro colorazione oro e rossa. E' vigoroso nei suoi primi anni di vita. Alt. m. 5-6. Z 6B

## **palmatum 'Orange Dream'**

Grande arbusto eretto, multiramificato. Colore delle foglie: giallo arancio a primavera, verdi in estate, rosso arancio in autunno. Alt. m. 4-5. Z 6B

## **palmatum 'Oregon Sunset'**

Arbusto abbastanza vigoroso a crescita eretta. Foglie rosso scuro o nero, rosso a primavera-estate, cremisi in autunno. Alt. m. 5-6. Z 6

## **palmatum 'Oridono nishiki'**

Arbusto eretto. Le foglie nascono colorate di rosa, bianco e crema, a volte separate, a volte sovrapposte; d'estate i colori s'attenuano, ma si riaccendono in autunno, assieme a tonalità arancio acceso. Alt. m. 5-6. Z 6B

## **palmatum 'Osakazuki' (A. palmatum 'Taihai')**

Grande arbusto eretto, allargato, tondeggiante. Foglie molto grandi di colore verde intenso in primavera-estate, rosso cremisi luminoso in autunno. Alt. m. 4-6. Z 6B

## **NEW ► palmatum 'Pixie'**

Acer semi-nano simile a Bloodgood, lo ricorda soprattutto nel colore delle foglie, di un bel rosso porpora scuro, più intenso d'estate se esposto in pieno sole. In autunno il rosso si accende e prende meravigliose sfumature violacee. Rispetto a Bloodgood ha portamento più denso, leggero ed aggraziato, in virtù delle sottili ramificazioni erette; non supera i 2,5-3 m ed è perfetto per spazi ristretti e piccoli giardini. Alt. m. 2,5. Z 5B

**palmatum 'Red Emperor'**

Molto simile ad A. palmatum 'Bloodgood' con foglie di un rosso scuro più intenso che compaiono gialle in autunno. Pianta molto resistente ai freddi precoci. Alt. m. 5-6. Z 6B

**palmatum 'Red Flash'**

Arbusto eretto, multiramificato. Foglie pentapalmate rosso vivissimo a primavera, bronzee d'estate, gialle in autunno. È senz'altro la cultivar che a primavera ha le foglie del rosso più intenso. Alt. m. 5-6. Z 6

**palmatum 'Red Pygmy'**

Foglie in parte nastriformi, in parte strettamente lanceolate, di colore rosso a primavera, verdi d'estate, arancio o giallo in autunno. Alt. m. 2-3. Z 6B

**palmatum 'Roseomarginatum'**

Piccole foglie con stretti lobi in parte curviformi, di colore verde con margini rosa a primavera, che virano al bianco crema d'estate. Alt. m. 2-3. Z 6B

**palmatum 'Ryusen' (A. p. 'Ryusei')®**

Il suo nome in giapponese significa "cascata d'acqua" e fa riferimento al portamento unico, decisamente piangente. Se lasciato crescere liberamente, si prostra al suolo e si sviluppa come un vero e proprio tappezzante. Solitamente, per dargli l'aspetto di un alberello, lo si innesta su fusti di varia altezza o lo si conduce lungo un tutore per creare una colonna verde verticale con i rami secondari ricadenti lungo l'asse principale. Le foglie sono verde brillante e prendono belle sfumature di arancio e rosso vivo in autunno. Alt. m. 1,50. Z 6

**palmatum 'Sangokaku' (A. palmatum 'Senkaki')**

Vigoroso arbusto arborecente, interessante per il colore rosso corallo fluorescente della corteccia dei rami e del tronco. Foglie verde smeraldo in primavera-estate, gialle con sfumature albicocca e rosse in autunno. Alt. m. 5-8. Z 6

**palmatum 'Sazanami'**

Pittorresco alberello dallo sviluppo molto contenuto. Ha portamento arbustivo, compatto con foglie eptalobate, profondamente incise e finemente dentate. Il fogliame primaverile emerge rosso arancio, in piacevole contrasto con il verde brillante delle venature centrali; volge al verde intenso d'estate e assume poi sfumature di un bel giallo dorato mutando infine ai toni del rosso, prima di cadere. Alt. m. 1,5-2,5. Z 6B.

**palmatum 'Scolopendrifolium' (A. palmatum 'Shinobu ga oka')**

Molto vigoroso, eretto, allargato, foglie molto eleganti, formate da 5 lobi molto lunghi, quasi filiformi, ben separati, di colore verde a primavera, bronzo d'estate, gialli e rossi in autunno. Alt. m. 5-8. Z 6B

**palmatum 'Seiun Kaku'**

Le foglie primaverili sono verde brillante, portate da piccioli rossi, diventano più scure in estate e volgono al rosso vivo in autunno. Sono regolarmente disposte a strati, una sopra l'altra, come le tegole di un tetto. Di rapido accrescimento, diventa un piccolo alberello dall'aspetto leggero e delicato. Varietà che si presta alla creazione di bonsai. Alt. m. 1,5-1,8. Z 6B

**palmatum 'Shaina'**

Con portamento eretto e compatto, di medio sviluppo e ramificazione molto densa, questa varietà ha foglie di color rosso brillante che resta inalterato fino all'autunno. Alt. m. 2,50-3. Z 6B

**palmatum 'Shindeshojo'**

Caratterizzata da una lenta crescita, ha un portamento piuttosto allargato. Le foglie nascono di un colore rosa intenso per poi diventare totalmente verdi in estate e rosso-arancio in autunno. Alt. m. 2,50-3. Z 6

**palmatum 'Shirazz'**

Eretto, allargato, con foglie palmate, formate da 5 lunghi lobi verdi al centro, rosso scarlatto ai margini, che volge al bianco crema. Alt. m. 2-4. Z 6B



Acer palmatum 'Red Emperor'



Acer palmatum 'Sazanami'



Acer palmatum 'Shirazz Dream'



Acer palmatum 'Shishigashira'

## **palmatum 'Shirazz Dream'**

Eretto, allargato, con foglie palmate, formate da 5 lunghi lobi verdi al centro, rosso scarlatto ai margini, che mutano in arancio in autunno. Alt. m. 2-4. Z 6B

## **palmatum 'Shishigashira' (A. palmatum 'Crispifolium')**

Arbusto eretto, tarchiato, folto, con rami un po' tortuosi ricoperti da corteccia verde bottiglia. Foglie increspate, profondamente lobate, verde intenso. Colorazione autunnale giallo-arancio. Ottimo per bonsai. Alt. m. 1,50-2. Z 6B

## **palmatum 'Skeeters Broom'**

Uno dei migliori aceri giapponesi, interessante anche per la crescita abbastanza rapida e per rusticità. Arbusto eretto, ben ramificato, folto, regolare. Foglie con 5-7 lobi profondamente incisi, di colore rosso intenso dalla primavera all'autunno, anche nei climi caldi. Alt. m. 2,50-3,50. Z 6B

## **palmatum 'Sode-nishiki'**

Portamento elegante, eretto con i rami graziosamente ricadenti alle estremità. Le foglie a 5-9 lobi profondamente incisi, emergono giallo chiaro con sfumature arancio a primavera, volgono al verde giallo in estate ed al giallo oro in autunno. Varietà rustica, teme tuttavia i geli tardivi e per questo richiede posizioni riparate. Alt. m. 3-4. Z 6

## **palmatum 'Summergold'**

Arbusto eretto aperto, ben ramificato. Foglie di colore giallo, che diventa via via più intenso col progredire della buona stagione, anche in pieno sole. Alt. m. 2,50-4. Z 6B

## **NEW ► palmatum 'Tsukuma-no'**

Portamento compatto, arrotondato, lento accrescimento. Le foglie emergono verde tenero a primavera, virano al verde scuro in estate e in autunno prendono belle sfumature dall'arancio al rosso scarlatto. Alt. m. 4-4,5. Z 6

## **palmatum 'Ukon' (A. p. 'Ao Yagi')**

Le foglie primaverili sono verde pallido in splendido contrasto con il verde quasi luminescente dei rami, e volgono al giallo brillante in autunno prima di cadere. Uno dei più belli in inverno sotto la neve, quando la brillantezza dei rami nudi, illumina il paesaggio. Alt. m. 3. Z 6B

## **shirasawanum 'Aureum'**

Uno dei più belli, ha ricevuto molti premi, tra i quali il prestigioso RHS Award of Garden Merit, in virtù dello splendido fogliame composto da 7-9 lobi appuntiti, che emerge giallo intenso a primavera e gradualmente vira al verde-giallo chartreuse, in autunno si accende di sfumature arancio, rosso con accenti violacei. Piccoli fiori cremisi in grappoli eretti a primavera seguiti da samare rosso acceso in bel contrasto con il colore di sfondo delle foglie. Alt. m. 4,5-6. Z 6

## **shirasawanum 'Jordan'**

Arbusto a chioma densa, tondeggianti, con i giovani rami ricoperti da una pruina bluastra. Foglie di 6-8 cm, con 9-13 lobi, portate da piccioli rossi. Sono di colore giallo ocre per tutta la primavera, giallo-verde poi fino all'autunno, quando si colorano di arancio o di porpora. Alt. m. 2,50-4,50. Z 6B

## **'Trompenburg' (A. matsumurae 'Trompenburg')**

Origine: USA. Fogliame strettamente eptapalmato, rosso luminoso in primavera-estate, arancio in autunno. Alt. m. 2,50-4. Z 6B

Misure e prezzi degli Aceri giapponesi descritti da pag. 135 a pag. 142:

Cespuglio	Clt.10	
	Clt.15	
	Clt.18	
	Clt.25	
	Clt.30	
	Clt.35	
	Clt.55	
	Clt.70	

L'altezza degli Aceri giapponesi a cespuglio non è indicata poiché varia a seconda della velocità di accrescimento di ogni varietà.

Mini alberetto	LV9	
	LV12	
1/4 di fusto	Clt.25	
	Clt.30	
Mezzo fusto	Clt.20	
	Clt.30	
	Clt.35	
Alto fusto	Clt.150	18/20
	Clt.180	20/25
Spalliera	LVQ18	
	Clt.60	
Bonsai	LC15	
	LC10	



Acer palmatum 'Skeeters Broom', mezzo fusto, Clt.35



PARK SPECIMEN  
COLLECTION

**DISPONIBILI ESEMPLARI: PREZZI SU RICHIESTA**



Acer palmatum in varietà, bonsai, LC15



Acer palmatum dissectum in varietà, ramificato, Clt.30

## ACERI GIAPPONESI DEL GRUPPO 'DISSECTUM'

Gli aceri giapponesi del gruppo 'Dissectum' sono alberetti o arbusti che si distinguono per la forma delle foglie profondamente divise e per il loro habitus di crescita pendulo ed ampio. Nonostante la finezza dei loro ramoscelli ed il generale senso di delicatezza che esprimono, sono piante robuste capaci di caratterizzare da sole un giardino. Di lenta crescita possono raggiungere un'altezza di 3 m e altrettanto in larghezza. Per quanto riguarda rusticità ed esigenze colturali, vedasi quanto enunciato per gli Aceri Giapponesi arbustivi. La zona di rusticità è 6B per tutte le varietà.



Acer palmatum dissectum in varietà, mezzo fusto, Clt. 450

**palmatum dissectum 'Crimson Princess'**

Foglie rosso cremisi, che si mantiene anche d'estate.

**palmatum dissectum 'Crimson Queen'**

Forma allargata, fogliame rosso vivo, che rimane rosso anche d'estate con temperature di 30°C. Colore autunnale: rosso scarlatto brillante.

**palmatum dissectum 'Flavescens'**

Foglie verdi con intense sfumature rosa e gialle.

**palmatum dissectum 'Garnet'**

Molto vigoroso, portamento a globo, rami esterni ricadenti. Fogliame rosso arancio intenso, spesso giallo aranciato in autunno.

**palmatum dissectum 'Inaba Shidare'**

È il dissectum che vanta le foglie più grandi, di colore rosso porpora nerastro. Colore autunnale: rosso cremisi.

**palmatum dissectum 'Orangeola'**

Ha una forma piangente con colore del fogliame che va dal bronzo-rosso in estate all'arancio brillante in autunno.

**palmatum dissectum 'Ornatum' (palmatum dissectum 'Atropurpureum')**

Vigoroso, portamento globoso, pendulo alle estremità dei rami. Foglie rosse a primavera, verdi sfumate di rosso e bronzo d'estate, rosso cremisi o arancio in autunno.

**palmatum dissectum 'Seiryu'**

È l'unico acero giapponese del gruppo 'Dissectum' a portamento eretto e non ricadente. Le foglie sono verde brillante, profondamente incise, fini, e contrastano col colore rosso marrone della corteccia dei giovani rami. I colori autunnali sono spettacolari, dominati da una forte tonalità con sfumature cremisi in quasi tutte le foglie. Alt. m. 5-6. Z 6B

**palmatum dissectum 'Tamukeyama'**

Vigoroso, allargato, quasi globoso, pendulo. Foglie profondamente incise, porpora scuro. Colore autunnale: un misto di giallo, arancio, cremisi.

**palmatum dissectum 'Viride' (palmatum dissectum)**

Foglie verde brillante, che, in autunno, si colorano di giallo e cremisi.



Acer palmatum dissectum 'Crimson Queen'



Acer palmatum dissectum 'Crimson Princess'



Acer palmatum dissectum 'Inaba Shidare', samare



Acer palmatum dissectum 'Garnet'



Acer palmatum dissectum, in varietà, esemplari





Acer palmatum dissectum 'Viride', mezzo fusto, Clt. 20



Acer palmatum dissectum 'Ornatum'

Misure e prezzi degli Aceri giapponesi del gruppo dissectum descritti a pag. 145:

Ramificato	Clt.10	
	Clt.12	0,80/1,00
	Clt.15	1,00/1,25
	Clt.18	1,00/1,25
	Clt.20	1,00/1,25
	Clt.25	1,25/1,50
	Clt.30	1,50/1,75
	Clt.70	1,75/2,00
	Clt.110	1,00/1,25
	Clt.230	1,75/2,00
	Clt.290	2,00/2,50
Clt.375	3,00/3,50	
1/4 di fusto	LV12	
	Clt.25	
	Clt.30	
Mezzo fusto	Clt.15	
	Clt.20	ø 0,50/0,60
	Clt.30	ø 0,60/0,80
	Clt.35	ø 0,80/1,00
	Clt.45	ø 1,00/1,25
	Clt.70	ø 1,25/1,50
	Clt.90	ø 1,25/1,50
	Clt.110	ø 1,25/1,50
	Clt.130	ø 1,50/1,75
	Clt.150	ø 1,50/1,75
	Clt.180	ø 1,50/1,75
Clt.230	ø 1,75/2,00	
Clt.290	ø 2,00/2,50	
Clt.375	ø 2,00/2,50	
Clt.450	ø 2,50/3,00	
Clt.525	ø 2,50/3,00	
3/4 di fusto	Clt.130	ø 1,50/1,75
Alto fusto	Clt.90	10/12
	Clt.110	10/12
	Clt.70-110	12/14
	Clt.130-150	16/18
	Clt.130-230	18/20
Spalliera	Clt.60	
	LVQ18	
Bonsai	LCI5	
	LCI10	
New line	Clt.180	2,00/2,50
	Clt.285	2,00/2,50
	Clt.375	2,00/2,50



PARK SPECIMEN  
COLLECTION

**DISPONIBILI ESEMPLARI: PREZZI SU RICHIESTA**



*Acer palmatum dissectum* 'Crimson Princess', mezzo fusto, Clt.20



*Acer palmatum dissectum* 'Tamukeyama', foglie e samare





Actinidia chinensis, spalliera, LVQ 18



Actinidia chinensis 'Hayward', frutti



Actinidia chinensis 'Tomuri', fiori

## Actinidia (*Actinidiaceae*)

**chinensis (A. deliciosa), kiwi**



4-7 m

6B



Pianta rampicante: vedi terza di copertina

2-3 m

Origine: Cina. Vigorosa liana rampicante a foglia caduca, con rami che si possono allungare di qualche metro all'anno. Foglie grandi, cordiformi, fitte, verde scuro, portate da piccioli rossastri. Fiori a maggio, larghi, a coppa, bianco avorio prima, poi bianco crema, con un vivace ciuffo di stami dorati. Frutti: di grossezza variabile secondo le varietà (da 25 a 100 grammi), con epidermide bruno-rossastra e pelosa; polpa fine, fondente, succosa, che racchiude numerosi semi neri, ricchissima di vitamine, in particolare di vitamina C. Si raccolgono prima dei geli e si tengono in luoghi freschi (+5°C), dove maturano rapidamente; la conservazione si può tuttavia scaglionare per tutto l'inverno.

### **CHINENSIS - VARIETÀ DIOICHE (CHE ABBISSOGNANO DI MASCHIO IMPOLLINATORE) A POLPA VERDASTRA**

#### **'Hayward'**

La più diffusa varietà femminile. Frutti grandi con polpa fine.

#### **'Tomuri'**

La varietà maschio ritenuta la migliore impollinatrice di 'Hayward'.

Misure e prezzi di Actinidia chinensis - varietà dioiche:

Tutorate	Cl.t.3	1,00/1,50
	Cl.t.10	1,75/2,00
Spalliera	LVQ18	
	Cl.t.45	
Tetto su alto fusto	Cl.t.25	
	LJ165	
Arco	LVC60	

### **CHINENSIS - VARIETÀ AUTOFERTILI (CHE NON ABBISSOGNANO DI MASCHIO IMPOLLINATORE) A POLPA VERDE**

#### **'Solissimo'®**, 'Renact' cov.

Frutti di media pezzatura. Abbondantemente e regolarmente produttiva.

#### **'Solo'®**

Frutti medio-grossi molto gustosi.

Misure e prezzi di Actinidia chinensis - varietà autofertili:

Tutorate	Cl.t.3	
Spalliera	LVQ18	
Cono	LV6	
Alto fusto	Cl.t.35	

Actinidia (seguito)

**arguta**
 ▲  
4-7 m  
▼



Pianta rampicante: vedi terza di copertina

◀ 2-3 m ▶

Arbusto sarmentoso, molto volubile che, addossato ad un supporto, può raggiungere l'altezza di 7 m e più. Grandi foglie (fino a 12 cm) ovali, dentellate, verde scuro, portate da piccioli rosso vivo. All'inizio dell'estate produce mazzetti di tre fiori bianchi, ognuno largo 2 cm, profumati, seguiti da frutti oblungi lisci, non pelosi, commestibili, di ottimo sapore, ricchi di vitamina C, che si raccolgono a partire da metà ottobre. È la specie più rustica, indenne da malattie, senza esigenze in fatto di terreno; vegeta e fruttifica bene anche a mezzombra.

**VARIETÀ DI ACTINIDIA ARGUTA:****'Issai'**

La più rustica e, inoltre, autofertile, che fruttifica regolarmente senza bisogno di impollinatore. Frutti di media grandezza con buccia e polpa verde.

**'Ken's Red'**

Frutti di 10-20 grammi con buccia e polpa rossa. Dioica, necessita di impollinatore.

**'Weiki'**

Varietà maschio impollinatrice di 'Geneva' e 'Ken's Red'.

Misure e prezzi delle varietà di Actinidia arguta:

Tutorate	Cl.t.3	
	Cl.t.10	1,75/2,00
Spalliera	LVQ18	



Actinidia chinensis 'Solo', frutti



Actinidia arguta 'Issai', frutti



Actinidia arguta 'Ken's Red', frutti

**Aesculus, Ippocastano (*Sapindaceae*)****x arnoldiana**
 ▲  
5-8 m  
▼



◀ 5-7 m ▶

Ibrido naturale tra A. pavia e A. flava. Albero deciduo di medio sviluppo dal portamento allargato, arrotondato e con basse ramificazioni. Foglie opposte, composte da 5 fogliole di forma ellittica, con margini finemente dentati. Fiori giallastri macchiati di rosso, riuniti in densi panicoli eretti che emergono dal fogliame. Frutti racchiusi in un involucro spinoso simile ai ricci delle castagne. Bei colori autunnali. Ottimo per viali, richiede terreni umidi ma ben drenati. Esente da malattie.

Alto fusto	Cl.t.30	10/12
------------	---------	-------



Aesculus x carnea, esemplare

## x carnea, Ippocastano rosa



Albero a foglia caduca, con chioma densa e compatta, tondeggiante. Foglie di 8-15 cm, composte da 5 fogliole verde intenso; colorazione autunnale giallo-bruno. Fiori rosa rosso in panicoli eretti, lunghi 15-20 cm, a maggio. Frutti: pochi, rotondi, appena spinosi. Esigenze colturali e impiego: come Aesculus hippocastanum.

Alto fusto	Cl.t.30	10/12
	Cl.t.55	12/14
	Cl.t.180	25/30
	Cl.t.230	30/35

 PARK SPECIMEN  
COLLECTION

**DISPONIBILI ESEMPLARI: PREZZI SU RICHIESTA**

Aesculus x carnea 'Briotii', fiori

## x carnea 'Briotii'

Origine: Francia. Selezione del precedente, dal quale si differenzia per le spighe florali più lunghe, più fitte, di colore rosso sangue luminoso. Anche l'altezza è più contenuta: m 12.

Alto fusto	Cl.t.30	10/12
	Cl.t.55	12/14
	Cl.t.70	14/16
	Cl.t.130	16/18
	Cl.t.150-180	20/25

 PARK SPECIMEN  
COLLECTION

**DISPONIBILI ESEMPLARI: PREZZI SU RICHIESTA**

## hippocastanum, Castagno d'India, Ippocastano



Origine: montagne molto fresche e umide che dividono l'Albania e la Macedonia dalla Grecia. Maestoso albero a foglia caduca con chioma arrotondata o ovoidale. Foglie composte che diventano gialle in autunno. I fiori riuniti in un vistoso racemo piramidale eretto, sono bianchi macchiettati di rosa e rosso alla base. Frutti spinosi contenenti uno o più semi marrone lucido. Pianta perfetta per i paesi del Nord Europa o per le valli fresche delle nostre montagne, s'adatta ai vari tipi di terreno, salvo quelli troppo compatti in superficie. È il più grande dei nostri alberi ornamentali da fiore.

Alto fusto	2xtr.M	8/10
	2xtr.M	10/12
	2xtr.M	12/14
	3xtr.M	14/16
	3xtr.M	16/18
	3xtr.M	18/20
	3xtr.M	20/25
	3xtr.M	25/30
	Cl.t.30	10/12
	Cl.t.70	14/16



Aesculus hippocastanum, fiori

**hippocastanum 'Baumannii'**, Ippocastano a fiori doppi

Origine: selezionato in Francia nel 1822. Molto simile ad *Aesculus hippocastanum*, ma globalmente di dimensioni inferiori. Identiche le foglie, mentre i fiori, bianchi, doppi, sono sterili e disposti in panicoli più corti e più densi; il periodo di fioritura è più lungo. Non produce frutti o ne produce molto pochi, per cui è molto indicato per viali cittadini. Ha le stesse esigenze colturali di *A. hippocastanum*.

Alto fusto	2xtr.M	8/10
	2xtr.M	10/12
	2xtr.M	12/14
	3xtr.M	14/16
	3xtr.M	16/18
	3xtr.M	18/20
	3xtr.M	20/25
	3xtr.M	25/30
	Cl.t.150	20/25
	Cl.t.180	25/30

PARK SPECIMEN  
COLLECTION

DISPONIBILI ESEMPLARI: PREZZI SU RICHIESTA

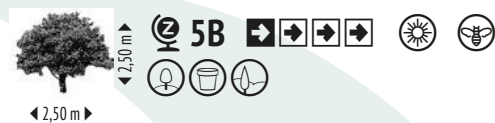
**pavia var. discolor 'Koehnei'**

Pianta che si fa notare sia per le sue foglie, palmate verdi in estate, gialle in autunno, che per i fiori. Questi ultimi sono disposti in pannocchie delicatamente colorate di rosa salmone e arancione. Predilige esposizioni in pieno sole e terreni ben drenati.

Mini alberetto	Cl.t.15
----------------	---------



Aesculus x carnea 'Briotii', esemplare



Aesculus hippocastanum 'Baumannii', alto fusto, Cl.t.150



Aesculus pavia var. discolor 'Koehnei', mini alberetto, Cl.t.15



Aesculus pavia var. discolor 'Koehnei', foglie e fiori



Agapanthus umbellatus ovatus, Clt.10



Agapanthus umbellatus ovatus 'Albus'



Agapanthus in varietà, Clt.10



Agapanthus in varietà, Clt.10

## Agapanthus (Amaryllidaceae)



**Vigorese erbacee perenni. Producono eleganti foglie lanceolate che formano un cuscino dal quale emergono numerosi steli robusti terminanti con larghe ombrelle di fiori a trombeta. Le recenti ottenzioni sono assai rustiche e regalano, anche in climi meno favorevoli del nostro, lunghissime e sorprendenti fioriture.**

### VARIETÀ CLASSICHE

#### **umbellatus ovatus**

Grandi ombrelle sferiche di fiori blu. Lunghe e larghe foglie sempreverdi coriacee, molto decorative. Sempreverde, resiste a -5°C.

#### **umbellatus ovatus 'Albus'**

Come il precedente, ma a fiori bianchi.

Misure e prezzi di Agapanthus - varietà classiche:

Clt.3

Clt.10

LV15

### NUOVE SELEZIONI

**LE RECENTI OTTENZIONI ILLUSTRATE DA PAG. 153 A PAG. 155 SONO ASSAI RUSTICHE E REGALANO, ANCHE IN REGIONI DAL CLIMA MENO FAVOREVOLE DEL NOSTRO, LUNGHISIME E SOPRENDENTI FIORITURE.**

Per ciascuna di esse indichiamo la temperatura minima alla quale hanno dimostrato di sopravvivere. Benché questa sia l'elemento più importante per determinare la rusticità di una pianta, altri fattori vi concorrono: durata delle basse temperature, umidità, inquinamento atmosferico, vento, salinità, etc. Per queste ragioni l'indicazione della temperatura minima deve essere intesa come valore relativo.

Misure e prezzi di Agapanthus - nuove selezioni:

Clt.3

Clt.5

Clt.10

LV15

### LEGENDA

📏 Altezza fusti

▼ Rusticità apparato radicale

🌸 Epoca di fioritura nel nostro clima



**africanus 'Pitchoune'® Violet 'Millo4'**  
sempreverde in assenza di gelate, altrimenti  
deciduo

📏 40-50 cm | ▼ -10°C

🌸 giugno-agosto



**africanus 'Pitchoune'® White 'Tur161'**  
sempreverde in assenza di gelate altrimenti  
deciduo

📏 40-50 cm | ▼ -10°C

🌸 maggio-settembre



**'Black Pantha'®**  
sempreverde

📏 80-150 cm | ▼ -10°C

🌸 giugno-settembre

## NUOVE SELEZIONI



**'Blue Infinity'® 'PANAGA'**  
sempreverde

📏 40-50 cm | ▼ -10°C

🌸 giugno-settembre



**'Blue Storm'®**  
sempreverde in assenza di gelate altrimenti  
deciduo

📏 30-40 cm | ▼ -10°C

🌸 maggio-settembre



**'Blue Thunder'®**  
semi-deciduo

📏 40-50 cm | ▼ -12°C

🌸 giugno-settembre

## NUOVE SELEZIONI



**'Brilliant Blue'®**  
semi-deciduo

📏 60-120 cm | ▼ -10°C

🌸 giugno-settembre



**'Ever Sapphire'®**  
sempreverde in assenza di gelate altrimenti  
deciduo

📏 40-50 cm | ▼ -15°C

🌸 giugno-settembre



**'Ever White'®**  
sempreverde in assenza di gelate-altrimenti  
deciduo

📏 40-50 cm | ▼ -15°C

🌸 giugno-settembre

# Agapanthus



**'Fireworks'®**

semperverde in assenza di gelate-altrimenti  
deciduo

📏 60-80 cm | ▼ -10°C

🌸 maggio-settembre



**'Hanneke'**

deciduo

📏 60-80 cm | ▼ -5°C

🌸 luglio-agosto



**x L'Amour D'Été Blanc® 'Corag02BL'**

semperverde in assenza di gelate, altrimenti  
deciduo

📏 30 cm | ▼ -15°C

🌸 maggio-settembre

## NUOVE SELEZIONI



**'Northern Star'**

deciduo

📏 70 cm | ▼ -18°C

🌸 luglio-settembre



**'Peter Pan'**

semperverde in assenza di gelate  
semi-deciduo al di sotto di -4°C

📏 60 cm - nano | ▼ -10/-15°C

🌸 giugno-agosto



**'Poppin' Purple'® (Everpanthus®  
'Poppin' Purple')**

semperverde

📏 60 cm | ▼ -12°C

🌸 maggio-settembre

## NUOVE SELEZIONI



**'Poppin' Star'® (Everpanthus®  
'Poppin' Star')**

deciduo

📏 60-70 cm | ▼ -12°C

🌸 maggio-settembre



**'Purple Delight'**

semperverde

📏 60-100 cm | ▼ -8°C

🌸 luglio-settembre



**'Regal Beauty'®**

semperverde

📏 60-100 cm | ▼ -8°C

🌸 luglio-settembre



## 'Silver Baby'

sempreverde in assenza di gelate,  
altrimenti deciduo

📏 30-40 cm | ▼ -10°C

🌸 luglio-agosto



## 'Snow Storm'®

sempreverde in assenza di gelate  
altrimenti deciduo

📏 30-40 cm | ▼ -10°C

🌸 giugno-settembre



## 'Snow White'®

sempreverde in assenza di gelate,  
altrimenti deciduo

📏 30-40 cm | ▼ -8°C

🌸 luglio-agosto

### NUOVE SELEZIONI



Agapanthus 'Poppin' Star', Clt.10





Agapanthus in varietà, Clt.10



Agapanthus in varietà, Clt.10

## Agave (*Agavaceae*)



Genere di piante succulente, originarie soprattutto delle regioni calde e aride del Messico e degli Stati meridionali del Nord America, ormai naturalizzate nell'area mediterranea. Hanno foglie disposte in rosette, carnose, terminanti con una spina e sovente munite di denti ai bordi. Dopo molti anni di vita producono infiorescenze di fiori campanulati giallo pallido all'apice di altissimi steli. Molto resistenti al mare.

### VARIETÀ TRADIZIONALI:

#### americana

Foglie verde glauco.

#### americana 'Variegata'

Foglie bordate di giallo.

#### americana 'Mediopicta'

Foglie vistosamente striate di bianco al centro.

#### attenuata

Agave in forma di albero. Foglie verde pallido, non spinose ai bordi. Grande pittoresca, ricurva, infiorescenza gialla nelle piante adulte.

Misure e prezzi di Agave - varietà tradizionali:

Cl.t.3

LV6

LV12

LV18-20-Cl.t.20

Cl.t.30



#### victoriae-reginae

Di lentissimo accrescimento, produce una densa rosetta di foglie oblunghe, acuminate, marginate di bianco.

RUSTICITÀ NEI CLIMI SECCHI: -12°C

RUSTICITÀ NEI CLIMI UMIDI: -10°C

Misure e prezzi di Agave victoriae-reginae:

LV6

LV12

### VARIETÀ RUSTICHE:

Affascinanti, eleganti, scultoree, le Agavi sono sempre più popolari grazie all'adattabilità e alla sorprendente rusticità di molte delle nuove varietà introdotte nella nostra ricchissima collezione ed illustrate da 158 a 160.

Per ciascuna di esse indichiamo la temperatura minima alla quale hanno dimostrato di sopravvivere. Benché questa sia l'elemento più importante per determinare la rusticità di una pianta, altri fattori vi concorrono: durata delle basse temperature, umidità, inquinamento atmosferico, vento, salinità, etc. Per queste ragioni l'indicazione della temperatura minima deve essere intesa come valore relativo.

LV6

LV12



Agave americana, LV12



Agave americana 'Mediopicta', LV12



Agave attenuata, LV12

# Agave



**'Burnt Burgundy'**

RUSTICITÀ NEI CLIMI SECCHI: -8°C

RUSTICITÀ NEI CLIMI UMIDI: -5°C



**chrysantha**

RUSTICITÀ NEI CLIMI SECCHI: -10°C

RUSTICITÀ NEI CLIMI UMIDI: -6°C



**colorata**

RUSTICITÀ NEI CLIMI SECCHI: -7°C

RUSTICITÀ NEI CLIMI UMIDI: -5°C

## VARIETÀ RUSTICHE



**deserti var. simplex**

RUSTICITÀ NEI CLIMI SECCHI: -12°C

RUSTICITÀ NEI CLIMI UMIDI: -8°C



**filifera**

RUSTICITÀ NEI CLIMI SECCHI: -10°C

RUSTICITÀ NEI CLIMI UMIDI: -6°C



**franzosinii (americana var. franzosinii)**

RUSTICITÀ NEI CLIMI SECCHI: -10°C

RUSTICITÀ NEI CLIMI UMIDI: -5°C

## VARIETÀ RUSTICHE



**garciae mendozae**

RUSTICITÀ NEI CLIMI SECCHI: -12°C

RUSTICITÀ NEI CLIMI UMIDI: -8°C



**geminiflora**

RUSTICITÀ NEI CLIMI SECCHI: -8°C

RUSTICITÀ NEI CLIMI UMIDI: -6°C



**geminiflora 'Rasta Man'**

RUSTICITÀ NEI CLIMI SECCHI: -8°C

RUSTICITÀ NEI CLIMI UMIDI: -6°C



**kerchovei 'Huajuapán Red'**

RUSTICITÀ NEI CLIMI SECCHI: -12°C

RUSTICITÀ NEI CLIMI UMIDI: -8°C



**lophantha 'Quadricolor'**

RUSTICITÀ NEI CLIMI SECCHI: -6°C

RUSTICITÀ NEI CLIMI UMIDI: -4°C



**lophantha 'Splendida'**

RUSTICITÀ NEI CLIMI SECCHI: -12°C

RUSTICITÀ NEI CLIMI UMIDI: -10°C

## VARIETÀ RUSTICHE



**montana**

RUSTICITÀ NEI CLIMI SECCHI: -15°C

RUSTICITÀ NEI CLIMI UMIDI: -12°C



**multiflora**

RUSTICITÀ NEI CLIMI SECCHI: -9°C

RUSTICITÀ NEI CLIMI UMIDI: -7°C



**ocahui**

RUSTICITÀ NEI CLIMI SECCHI: -15°C

RUSTICITÀ NEI CLIMI UMIDI: -10°C

## VARIETÀ RUSTICHE



**ovatifolia**

RUSTICITÀ NEI CLIMI SECCHI: -15°C

RUSTICITÀ NEI CLIMI UMIDI: -15°C



**parrasana**

RUSTICITÀ NEI CLIMI SECCHI: -10°C

RUSTICITÀ NEI CLIMI UMIDI: -10°C



**parrasana 'Meat Claw'**

RUSTICITÀ NEI CLIMI SECCHI: -10°C

RUSTICITÀ NEI CLIMI UMIDI: -10°C



**parryi** ssp. **parryi**

RUSTICITÀ NEI CLIMI SECCHI: -18°C

RUSTICITÀ NEI CLIMI UMIDI: -12°C



**purpurorum**

RUSTICITÀ NEI CLIMI SECCHI: -5°C

RUSTICITÀ NEI CLIMI UMIDI: -3°C



**x romanii**

RUSTICITÀ NEI CLIMI SECCHI: -10°C

RUSTICITÀ NEI CLIMI UMIDI: -8°C

## VARIETÀ RUSTICHE



**'Royal Spine'**

RUSTICITÀ NEI CLIMI SECCHI: -6°C

RUSTICITÀ NEI CLIMI UMIDI: -4°C



**schidigera**

RUSTICITÀ NEI CLIMI SECCHI: -10°C

RUSTICITÀ NEI CLIMI UMIDI: -8°C



**sisalana**

RUSTICITÀ NEI CLIMI SECCHI: -5°C

RUSTICITÀ NEI CLIMI UMIDI: -3°C

## VARIETÀ RUSTICHE



**titanota 'Blue'**

RUSTICITÀ NEI CLIMI SECCHI: -7°C

RUSTICITÀ NEI CLIMI UMIDI: -5°C

## Ailanthus (*Simaroubaceae*)

**altissima (A. glandulosa)**, Ailanto



◀ 8-10 m ▶



Origine: Cina. Grande albero a foglia caduca, con larga chioma e ramificazioni pittoresche, che risaltano soprattutto quando sono spoglie. Foglie pennate di 5 o 6 cm, eleganti. Fiori giallo verdastro a maggio. Frutti rosso arancio, assai vistosi a fine estate. Spontaneo in molte zone d'Italia, spesso con più fusti, vive nelle condizioni più difficili e nei terreni più poveri, aridi, pietrosi. Resiste all'inquinamento e al mare, ma è opportuno non utilizzarlo in zone molto ventose, data la fragilità del suo legno.

Alto fusto	2xtr.RN	10/12
	2xtr.RN	12/14
	3xtr.M	14/16
	3xtr.M	16/18
	3xtr.M	18/20
	3xtr.M	20/25

**altissima 'Purple Dragon'**



◀ 8-10 m ▶



Albero a foglia caduca con larga chioma ovale, che tende ad allargarsi e ad arrotondarsi con l'età dando luogo a belle ramificazioni che si rivelano soprattutto in inverno quando è spoglio. Le lunghe (fino a 1 m) foglie pennate emergono rosso arancio e diventano più scure, assumendo tonalità porpora violaceo in estate. Bei frutti rossastri, ma tossici, in autunno sulle piante femminili. Tollera bene l'inquinamento urbano, il calore e la siccità, poco esigente in fatto di terreno.

New line	Clt.230	4,50/5,00
	Clt.375	5,00/5,50



Ailanthus altissima, fiori e foglie



Ailanthus altissima 'Purple Dragon', foglie

## Akebia (*Lardizabalaceae*)

**quinata**



◀ 3-4 m ▶



Pianta rampicante: vedi terza di copertina

Origine: Cina, Corea, Giappone. Pianta rampicante, semi-persistente; forma un grazioso intreccio di rami sottili e volubili. Belle foglie composte da 5 fogliole verdi sopra, bluastre sotto. Fiori carnosi, delicatamente profumati, rosso lillacino a maggio-giugno, seguiti da frutti ovoidali, porpora scuro, eduli, che maturano sul finire dell'estate.

Clt.10	1,75/2,00
Clt.15	2,50/3,00



Akebia quinata, fiori



Albizia julibrissin 'Ombrella', fiori



Albizia julibrissin 'Ombrella', fiori



Albizia julibrissin 'Rouge de Tuileries', mezzo fusto, Clt.18

## Albizia (*Fabaceae*) (*Leguminosae*)

**julibrissin**, Acacia di Costantinopoli



◀ 4-6 m ▶

Origine: dall'Iran al Giappone. Albero a foglia caduca o grande arbusto dalla chioma a cupola, molto larga. Foglie molto eleganti, composte da foglioline simili alle felci. Fiori in continuazione, da luglio a settembre, in pannocchie che hanno almeno 10 corti rametti che terminano con un capolino sferico, formato da finissimi stami rosa, gialli alla base. Frutti: baccelli lunghi 8-15 cm, verdi, penduli, marrone a maturità, che persistono a lungo sulla pianta. Riesce bene anche nei terreni poveri; per fiorire ha bisogno di calore e di esposizioni luminose.

Cespuglio	Clt.35	2,00/2,50
	Clt.55	2,50/3,00
Mezzo fusto	Clt.18	
	Clt.35	
Alto fusto	Clt.18	6/8
	Clt.25	8/10
	Clt.30	10/12
	Clt.55	12/14
	Clt.70	14/16
	Clt.110	16/18
	Clt.130	18/20



PARK SPECIMEN  
COLLECTION

**DISPONIBILI ESEMPLARI: PREZZI SU RICHIESTA**



Albizia julibrissin 'Ombrella', alto fusto, Clt.70

## Julibrissin 'Ombrella'®

Selezionata in Francia da un semenzaio di A. Julibrissin, della quale conserva: accrescimento, forma, portamento, fogliame, esigenze culturali. Rispetto ad Albizia Julibrissin presenta le seguenti diversità:

- gli stami dei fiori sono rossi e non decolorano nelle ore più calde del giorno
- la fioritura avviene già nei soggetti di 2 anni e il fogliame è d'un verde più intenso
- per contro cresce un po' più lentamente e il fusto delle giovani piante ha bisogno di maggiori attenzioni per crescere dritto.

Cespuglio	Cl.t.35	2,00/2,50	
Mezzo fusto	Cl.t.18		8/10
	Cl.t.30		10/12
Alto fusto	Cl.t.18		6/8
	Cl.t.25		8/10
	Cl.t.30		10/12
	Cl.t.55		12/14
	Cl.t.70		14/16
	Cl.t.110		16/18
	Cl.t.130		18/20
	Cl.t.350		30/35

## NUOVE VARIETÀ DI ALBIZIA JULIBRISSIN

### Julibrissin 'Chocolate Fountain'®

È l'unica Albizia a foglia rossa, dal portamento pendulo. Ottima per gli spazi ristretti e come pianta in vaso. I fiori sono di un bel rosa delicato e sbocciano in estate. Alle belle caratteristiche estetiche, aggiunge un'eccezionale resistenza alle malattie, e una buona tolleranza alla siccità se piantata in piena terra.

Cespuglio	Cl.t.55	2,00/2,50	
	Cl.t.55	3,00/3,50	

### Julibrissin 'Evey's Pride'®

Varietà di Albizia a foglia rossa che si contraddistingue soprattutto per la maggiore resistenza al freddo rispetto a 'Summer Chocolate'. Le foglie sono verde chiaro con sfumature bronzee al loro apparire e volgono ad un bel borgogna scuro brillante. I fiori sono abbondanti, di colore rosa scuro. Si adatta ai piccoli giardini ed agli spazi ristretti, poiché il suo sviluppo può essere ben contenuto da opportune potature.

Alto fusto	Cl.t.18		6/8
------------	---------	--	-----

### Julibrissin 'Rouge de Tuilière'®

Varietà francese che si contraddistingue per la fioritura di un bellissimo rosso brillante, che emerge esuberante dalla chioma ombrelliforme sin dall'inizio dell'estate. Lo sviluppo è più contenuto della specie tipo, per questo trova facilmente spazio nei piccoli giardini, anche di ispirazione orientale.

Cespuglio	Cl.t.18	1,00/1,25	
	Cl.t.25	1,25/1,50	
Mezzo fusto	Cl.t.18		



Albizia Julibrissin 'Chocolate Fountain', foglie



Albizia Julibrissin 'Evey's Pride', fiori



Albizia Julibrissin 'Rouge de Tuilière', foglie





Albizia julibrissin 'Summer Chocolate', alto fusto, Clt.30



Albizia julibrissin 'Summer Chocolate', foglie e fiori

### julibrissin 'Summer Chocolate'®

Origine: Giappone. Mutazione di Albizia julibrissin della quale conserva: accrescimento, forma, portamento, struttura del fogliame. Differisce per:

- il colore delle foglie, che nascono verdi, diventano subito rosso porpora che raggiunge il massimo d'intensità e di brillantezza in piena estate;
- i fiori sono rosa chiaro quasi bianco, il che accresce il contrasto con la tinta delle foglie.

Cespuglio	Clt.18	1,25/1,50	
	Clt.30	1,75/2,00	
Alto fusto	Clt.30		10/12
	Clt.70		14/16
	Clt.110		16/18

### NEW ▶ lebeck



Albero originario delle regioni tropicali di Africa, Asia e Australia. Sviluppa una chioma allargata, appiattita. Le foglie sono bipennate, composte da foglioline oblunghe, grandi fino a 5 cm, di un bel verde scuro. A primavera, produce fiori bianco crema delicatamente profumati con lunghi stami piumosi, tipici della specie. Dopo la fioritura sviluppa lunghi baccelli biancastri che pendono a lungo dai rami e tintinnano al vento. Le foglie e i semi sono largamente utilizzati in medicina per le loro proprietà anti-infiammatorie. Non esigente in fatto di terreno, richiede esposizioni in pieno sole e, quando ben radicato, tollera bene la siccità, richiede posizioni al riparo dal vento.

Alto fusto	Clt.70	10/12
------------	--------	-------

## Alnus, Ontano (*Betulaceae*)

### *cordata*, Ontano



10-15 m  
5-8 m



Origine: Italia meridionale, Corsica. Albero a foglia caduca, spontaneo in Italia, molto bello e ornamentale; ha chioma conico-allargata, con i rami disposti quasi orizzontalmente. Foglie cordiformi, verde scuro lucente, tra le prime a formarsi, tra le ultime a cadere, a fine novembre. Fiori: amenti lunghi 5-7 cm, verde giallognolo a febbraio-marzo, sui rami nudi. Frutti: coni ovoidali di 2-3 cm, prima verdi, poi marroni. Tra tutti gli ontani è il meno esigente in fatto di umidità del terreno; riesce infatti anche nei terreni più ingrati e secchi.

Alto fusto	Cl.t.70	16/18
	Cl.t.240	25/30



Alnus cordata, foglie

### *glutinosa*, Ontano nero



10-20 m  
8-12 m



Origine: Europa, Africa del Nord, Caucaso. Albero a foglia caduca, con chioma da conica a ovale, spesso con più tronchi partenti dalla base. Foglie obovali, lunghe 5-10 cm, verde scuro brillante. Fiori: amenti giallo scuro a primavera. Frutti: coni ovoidali di 1-2 cm. Cresce nei luoghi umidi, lungo i fossi e le rive dei fiumi, dove l'acqua impaluda. Il suo apparato radicale è molto efficace per proteggere il suolo dall'erosione e per migliorarne la fertilità.

Alto fusto	3xtr.M	10/12
	3xtr.M	12/14
	3xtr.M	14/16
	3xtr.M	16/18
	3xtr.M	18/20
	3xtr.M	20/25
	Cl.t.150	20/25
	Cl.t.180-240	25/30



Alnus glutinosa, alto fusto, Cl.t.150

### *x spaethii*



10-15 m  
5-8 m



Origine: Germania. Albero a foglia caduca, con corteccia grigio-oliva e lunghe evidenti gemme invernali. Grandi foglie lanceolate, verdi, abbastanza lucenti e coriacee, che cadono molto tardi in autunno. Fiori in amenti penduli, giallo bruno, seguiti da piccoli frutti conici. Rustico, resistente al vento, s'adatta a tutti i terreni.

Alto fusto	Cl.t.18	8/10
	Cl.t.110	18/20



Alnus x spaethii, alto fusto, Cl.t.110



Alocasia macrorrhiza, Clt.60

## Alocasia (*Araceae*)

**macrorrhiza**, Orecchie di elefante



◀ 2-2,50 m ▶

Origine: Asia. Pianta vivace rizomatosa, sempreverde, che diviene quasi arborecente con enormi foglie carnose, lunghe più di 1 m, verdi, su lunghi piccioli.

Clt.15-LV15

Clt.60 1,25/1,50

## Aloe (*Xanthorrhoeaceae*) (*Liliaceae*)



◀ varie ▶

**arborescens (A. perfoliata var. arborescens)**

Pianta succulenta, d'origine africana. Ha foglie sempreverdi, molto appariscenti, acuminate, carnose, munite di spine non pungenti ai margini. Lunghe spighe di fiori rossi a marzo-aprile. Vuole terreni non molto umidi. Alt. 2-3 m.

**polyphylla**

Una varietà del tutto originale, ha foglie verde-grigio, corte, tozze con margini dentati e spina terminale appuntita marrone scuro-violaceo all'estremità. Formano una rosetta densa che con l'età disegna una forma a spirale, in senso orario o antiorario, estremamente attraente. Originaria delle montagne dell'Africa del Sud, questa specie resiste alla neve e al gelo, fino a circa -12°C. Apprezza e innaffiature abbondanti in estate ed i terreni ben drenati. Fioritura arancio a fine primavera o inizio estate.

**saponaria (A. maculata)**

Origine: Sudafrica. Foglie lanceolate verde chiaro con macchie lineari bianche, che sembrano quasi delle striature. Sono bordate di denti prominenti marrone scuro. In estate si aprono i fiori tubulari da rossi a gialli, portati da steli fioriferi con 3 o più ramificazioni che ricordano dei candelabri.

**x spinosissima**

Rosette di dense foglie carnose verde glauco, munite di morbide spine ai bordi. Fiori arancio-scarlatto. Alt. 0,80-1 m.

**vera (A. arabica) (A. barbadensis) (A. indica)**

Rosette di foglie lanceolate, verde scuro, con margini dentati rosa. In estate fiori gialli, campanulati. Alt. 0,60-0,90 m.

Misure e prezzi delle varietà di Aloe:

Clt.3

LV6

LV12

LV15

LV20

LV40



Aloe arborescens, LV20



Aloe vera, LV12

## Aloysia (*Verbenaceae*)

**triphylla (Lippia citriodora)**, Citronella, Cedrina



Origine: Cile, Argentina. Arbusto semi-sempreverde a foglie verde chiaro. Odora di limone in tutte le sue parti. Fiori bianco lillaceo da luglio a settembre.

Cespuglio Cl.t.3  
Cl.t.10



Aloysia triphylla, cespuglio, Cl.t.3

## Amelanchier (*Rosaceae*)

**alnifolia 'Saskatoon Berry' (Amelanchier alnifolia)**



Arbusto originario del Nord-America dal portamento eretto, tendenzialmente arrotondato ma talvolta fastigiato nelle zone più ombreggiate. Foglie ovate, quasi tonde, portate da brevi piccioli. I fiori bianchi, riuniti in piccoli gruppi, sono bianchi, numerosi e assai vistosi. Si aprono a tarda primavera e sono seguiti da piccole bacche edibili blu scuro a maturazione, che ricordano nel sapore i mirtilli. Sono molto appetiti dagli uccelli, ma anche coltivati per il consumo umano grazie alle loro proprietà antiossidanti, erano un'importante fonte di cibo per i nativi americani. Bei colori autunnali.

Cespuglio Cl.t.18 1,00/1,25

**NEW** ▶ **canadensis 'October Flame'**



Arbusto o piccolo albero deciduo di origine orticola, compatto, dal portamento conico. E' di grande interesse paesaggistico dalla primavera all'autunno. Le foglie verde scuro, da ovali a ellittiche, cominciano ad aprirsi a primavera quando i fiori bianchi riuniti in racemi già decorano i rami nudi; le vistose bacche viola scuro, molto appetite dagli uccelli, succedono alla fioritura nella bella stagione. Bellissimi colori autunnali, in vivaci sfumature di arancio, rosso e viola. Rustico, non esigente in fatto di terreno, purché ben drenato.

Cespuglio Cl.t.35 1,75/2,00  
Cl.t.45 2,00/2,50



Amelanchier laevis 'Snowflakes', ramificato, Cl.t.130



Amelanchier lamarckii, cespuglio, Cl.t.10



Amelanchier lamarkii, foglie in autunno



Amelanchier lamarkii, fiori



Amelanchier spicata, cespuglio, Clt.18

**NEW ▶ laevis 'Snowflakes'**

Piccolo albero o grande arbusto dal portamento eretto. Ad aprile si aprono i fiori bianchi, riuniti in grandi grappoli pendenti, delicatamente profumati, che creano un piacevole contrasto con le giovani foglie glabre, rosa ramato, che cominciano ad aprirsi più o meno nello stesso periodo. Il fogliame matura al verde in estate e diventa giallo sfumato di rosso in autunno. Vistosi frutti commestibili, simili a mirtilli, di colore blu nerastro seguono la fioritura in estate. Preferisce terreni umidi, ben drenati, privi di calcare, tollera la mezz'ombra ma se piantato in pieno sole, i colori autunnali sono più vivi.

Ramificato Clt.130      3,00/3,50

**lamarkii (A. canadensis)**



Origine: America del Nord. Arbusto o piccolo albero a foglia caduca, a portamento eretto. Foglie ellittiche o oblunghe verde scuro, rosso arancio in autunno. Fiori bianchi a grappoli in aprile seguiti da frutti neri bluastrì, commestibili. Molto rustica, resiste all'inquinamento urbano, sopporta l'umidità e la siccità temporanea.

Cespuglio	Clt.10	
	Clt.18	1,25/1,50
	Clt.25	1,25/1,50
	Clt.30	1,50/1,75
	Clt.35	1,75/2,00
	Clt.45	2,00/2,50
	Clt.70	2,00/2,50
	Clt.90	2,50/3,00
	Clt.130	3,00/3,50
	Clt.450	4,00/4,50
Alto fusto	Clt.70	12/14
	Clt.110	16/18
	Clt.130-150	18/20
	Clt.150	20/25
New line	Clt.130	3,00/3,50
	Clt.150-180	3,00/3,50
	Clt.180	3,50/4,00
	Clt.230	3,00/3,50

 PARK SPECIMEN  
COLLECTION

**DISPONIBILI ESEMPLARI: PREZZI SU RICHIESTA**

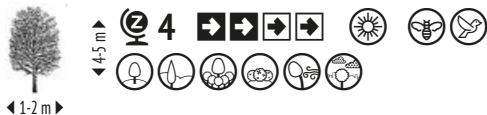
Amelanchier (seguito)

**spicata (A. botryapium HORT.)**

Arbusto deciduo o piccolo albero originario del Nord America. Ha un bel portamento ovoidale, densamente ramificato. Le foglie sono verde scuro, arrotondate, finemente dentate e volgono al giallo-bruno in autunno. A metà primavera si aprono i piccoli fiori bianco verdastro, occasionalmente sfumati di rosa molto pallido, portati da corti racemi eretti. Sono seguiti da frutti viola-nerastri edibili e molto succosi. Poco esigente in fatto di terreni, preferisce tuttavia quelli calcarei.

Cespuglio	Cl.t.10	
	Cl.t.18	1,00/1,25

→ *Aralia sieboldii* = Fatsia japonica**Araucaria (Araucariaceae)****araucana (A. imbricata)**

Conifera dioica del tutto caratteristica, originaria del Cile dove raggiunge dimensioni superiori a quelle da noi indicate. Forma una chioma largamente conica o a cupola con un lungo tronco cilindrico e rami generalmente orizzontali, ricadenti verso terra nei piani inferiori. Foglie sempreverdi, verde scuro brillante, spesse e cuoiose, lunghe 3-4 cm, da ovate a triangolari con apice molto pungente; rivestono completamente i rami e, fino a una certa età, anche il tronco. I fiori maschili e quelli femminili crescono su individui separati: i primi sono raggruppati, i secondi, solitari. I coni maturano in 2-3 anni e sono verdi quando si formano, bruni a maturazione quando si disgregano per liberare i semi. Riesce bene in ambienti con elevato grado di umidità atmosferica, in terreni sciolti, fertili, freschi, molto permeabili.

**MISURE E PREZZI SARANNO FORNITI SU RICHIESTA**PARK SPECIMEN  
COLLECTION**DISPONIBILI ESEMPLARI: PREZZI SU RICHIESTA****heterophylla (A. excelsa), Pino di Norfolk**

Origine: Isola di Norfolk. Conifera i cui rami formano dei piani orizzontali, regolari, coperti da piccoli aghi verde intenso. Ha una chioma piramidale molto simmetrica, stilizzata, che spesso varia nella forma per effetto del vento e degli sbalzi repentini di temperatura. I soggetti giovani sono molto impiegati come piante per appartamenti, dove vivono benissimo.

Ceppaia	Cl.t.15	
	Cl.t.35	



Araucaria araucana, Clt.55



Araucaria araucana, Clt.90



Araucaria araucana, foglie





Arbutus unedo, frutti e fiori



Arbutus unedo, cespuglio, Clt.10



Arbutus unedo, esemplari ad alto fusto

## Arbutus (Ericaceae)

**unedo**, Corbezzolo



▲ 6-12 m  
▼ 6-8 m



**8B**



Origine: bacino mediterraneo. Essenza primaria della macchia mediterranea e del sottobosco delle pinete litoranee. Grande arbusto o piccolo albero sempreverde, con rami contorti, tronco corto, corteccia marrone-rossiccia, rugosa, che si sfalda in placche. Foglie verde cupo, lucide, da ovate ad obovate appena dentate, più chiare sotto, lunghe fino a 10 cm. Fiori piccoli, campanulati, bianchi o sfumati di rosa, in pannocchie ricurve; sbocciano a fine estate e durano per tutto l'autunno, molto visitati dalle api. Frutti: piccoli (diametro 1-2 cm), rotondi, rivestiti da buccia granulosa rossa a maturazione; maturano in due anni; in autunno, di conseguenza, se non vengono colti o mangiati dagli uccelli, nella stessa pianta si possono ammirare fiori e frutti contemporaneamente. Preferisce i terreni neutri ed acidi, ma accetta anche quelli calcarei.

Cespuglio

Clt.3

Clt.5

Clt.10 0,60/0,80

Clt.15 1,00/1,25

Clt.18 1,25/1,50

Clt.35 1,50/1,75

Clt.55 1,75/2,00

Ceppaia

Clt.500 4,00/4,50

Clt.750 4,50/5,00

Palla

Clt.55

Mini alberetto

LV9

Mezzo fusto

Clt.18

Clt.25

3/4 di fusto

Clt.70

12/14

Clt.90

14/16

Clt.110

16/18

Clt.130

18/20

Alto fusto

Clt.18

8/10

Clt.30

10/12

Clt.300

20/25

Clt.240-300

25/30

Clt.285-375

30/35

New line

Clt.180 1,75/2,00

Clt.230 2,00/2,50

Clt.290 2,50/3,00



PARK SPECIMEN  
COLLECTION

**DISPONIBILI ESEMPLARI: PREZZI SU RICHIESTA**

**unedo 'Atlantic'**

Selezione di Arbutus unedo con portamento più compatto e più contenuto. I fiori sono molto numerosi e i frutti più grossi.

Cespuglio	Cl.t.3		
	Cl.t.10		
New line	Cl.t.180	1,75/2,00	
	Cl.t.290	2,40/2,60	

**unedo 'Compactum'**

Origine: Francia. Molto simile al precedente, ma di sviluppo più limitato e di crescita più lenta. Caratterizzato da una produzione di fiori più abbondante a partire già dal secondo anno. Si può considerare la massima espressione estetica della specie.

Cespuglio	Cl.t.3		
	Cl.t.5		
	Cl.t.10		
	Cl.t.18		

**unedo 'Roselily'®**

Origine: Francia. È un arbusto che si presenta compatto. In settembre i fiori rosa si dispongono in contrasto al fogliame verde e poco dopo, in autunno, produce grappoli di frutti sferici. Cresce in suoli neutri e calcarei.

Cespuglio	Cl.t.10		
New line	Cl.t.230	1,75/2,00	

**unedo 'Rubra'**

Stesse dimensioni e portamento del precedente, dal quale si distingue per il colore dei fiori, d'un vivace rosa intenso.

New line	Cl.t.230	2,00/2,50	
----------	----------	-----------	--



Arbutus unedo 'Atlantic', fiori



Arbutus unedo 'Compactum', frutti



Arbutus unedo 'Roselily', cespuglio, Cl.t.10





Archontophoenix alexandrae, Clt.30

## Archontophoenix (Palmae)

### alexandrae (Ptychosperma alexandrae)



◀ 5-7 m ▶

Palma d'origine australiana con fusto slanciato, allargato alla base, sormontato da eleganti foglie arcuate e pennate, lunghe 2-4 m, di colore verde chiaro, sfumato di porpora sulla pagina superiore, argentate o grigie sotto. Fiori gialli in lunghe pannocchie destate, seguiti da grappoli di frutti rosso-rosati. Vuole terreno fertile e ben drenato.

	Clt.25	
	Clt.30	2,00/2,50
Ceppaia	Clt.35	2,50/3,00



Aristolochia grandiflora, fiore

## Aristolochia (Aristolochiaceae)

### grandiflora (A. gigas)



◀ 2-4 m ▶

Pianta rampicante: vedi terza di copertina

Origine: Indie occidentali. Pianta volubile con fusto legnoso. Foglie ovali, larghe 15-25 cm. D'estate produce grandi infiorescenze a tubi rigonfi e ricurvi che si aprono in fiori enormi rosso viola vellutato e marmorato di bianco e giallo.

### macrophylla (A. durior) (A. sipho)



◀ 2-4 m ▶

Pianta rampicante: vedi terza di copertina

Pianta sarmentosa, rustica, vigorosa, volubile, a foglia caduca. Foglie verdi, imbricate, larghe 20-25 cm, fiori solitari o in gruppi di tre, caratterizzati da una lunga corolla tubolare verde e da un calice verde giallo con lembo violaceo. Sembrano pipe, ma spesso sono sovrastati dal fogliame. Resiste bene alle atmosfere inquinate e preferisce i terreni umidi.

Misure e prezzi di Aristolochia grandiflora e A. macrophylla:

	Clt.3	
	Clt.10	1,75/2,00



Aristolochia macrophylla,

## Asimina (*Annonaceae*)

**triloba**, Banano di montagna



Origine: Est degli Stati Uniti. Piccolo albero o grande arbusto a foglia caduca, a portamento conico allargato, compatto. Grandi foglie verde scuro, lunghe fino a 25 cm, larghe 12 cm, d'un bel giallo in autunno. Fiori insoliti, molto attraenti, a coppa, larghi 5-6 cm, formati da 6 petali porpora-marrone a primavera, contemporaneamente alle prime foglie. Frutti ovoidali, commestibili, chiamati paw paw negli Stati Uniti, che hanno il sapore di una banana matura. Sono maturi a fine estate. Non ha particolari esigenze di coltivazione e prospera in tutti i terreni da giardino.

Cespuglio	Cl.t.35	1,50/1,75
	Cl.t.45	1,75/2,00
	Cl.t.55	1,75/2,00
	Cl.t.70	2,00/2,50
	Cl.t.90	2,50/3,00



Asimina triloba, frutti

## Aspidistra (*Asparagaceae*)

**elator**



Origine: Cina. Pianta perenne, rizomatosa con belle foglie sempreverdi, lungamente picciolate, coriacee, lanceolate, verde scuro. Fiori viola scuro, al livello del terreno a inizio estate. Coltivata come pianta da appartamento, ma anche da esterno, in vaso o in piena terra, è tollerante di luce molto ridotta e di incuranza nella coltivazione. Riesce in tutti i terreni, tranne in quelli calcarei.

Cl.t.3
Cl.t.10
Cl.t.12



Aspidistra elator, Cl.t.10

## Atriplex (*Chenopodiaceae*)

**halimus**



Origine: Asia. Arbusto semi-sempreverde a portamento eretto, ben ramificato. Foglie ovate o romboidali di 6 cm, grigio argentee. Fiori bianco verdognolo sul finire dell'estate. Interessante per siepi e macchie in ambiente marino per la sua grande resistenza al vento e alla salsedine.

Cespuglio	Cl.t.3
	Cl.t.10



Atriplex halimus, cespuglio, Cl.t.10



Aucuba japonica 'Crotonifolia Gold', foglie e frutti

## Aucuba (Cornaceae)

### japonica 'Crotonifolia Gold'



▲ 1,50-2 m  
▼ 0,80-1 m



8B



◀ 0,80-1 m ▶

Arbusto sempreverde con vigorosi steli verdi ricoperti da grandi foglie verde brillante diffusamente marmorate di giallo oro intenso. Fiori insignificanti seguiti sempre da numerosi frutti rosso lucente, che durano mesi. Tollera i terreni acidi e alligna anche sotto la copertura di alberi. Può vivere anche all'interno degli appartamenti.

Cespuglio	Cl.t.5	0,40/0,60
	Cl.t.10	0,60/0,80
	Cl.t.30	1,00/1,25
	LV15	0,80/1,00

### japonica 'Rozannie'



▲ 0,50-1 m  
▼ 0,50-1 m



8B



◀ 0,50-1 m ▶

Nana, compatta, autofertile. Foglie verde scuro brillante, abbondante fruttificazione. Frutti grossi, rosso brillante.

Cespuglio	Cl.t.10
-----------	---------



Aucuba japonica 'Crotonifolia Gold', cespuglio, Cl.t.10



Bambusa in varietà

## Bambusa, Bambù (*Poaceae*)

Bambù è il nome volgare usato per designare circa 20 generi di piante appartenenti alla famiglia delle Poaceae. I più importanti tra questi generi sono: *Arundinaria*, *Bambusa*, *Dendrocalamus*, *Fargesia*, *Phyllostachys*, *Pleioblastus*, *Pseudosasa* e *Sasa*. Nel loro complesso i 20 generi comprendono circa 200 specie sempreverdi originarie soprattutto dell'Asia, specie che hanno dimensioni diverse (dai 40- 60 cm di certi Bambù nani, ai 25-30 m di quelli giganti). Tutte le specie producono culmi lignificati divisi in articoli, detti canne. Nei paesi d'origine la coltivazione dei Bambù risale ai tempi più antichi; li si usava e li si usa non solo a scopo ornamentale, ma per la fabbricazione di recipienti, mobili, barche, abitazioni; i giovani germogli di molte varietà sono commestibili. In Occidente la diffusione dei Bambù è fenomeno piuttosto recente, che però negli ultimi anni ha conosciuto incrementi spettacolari. Piacciono i verdi vivissimi delle loro leggere masse fogliari, il policromismo dei loro steli, la fine tessitura dei loro rami, l'eleganza e l'armonia delle loro forme, il tocco d'esotismo che apportano. Nei giardini e nei parchi sono impiegati per gruppi, boschetti, siepi, vicino o lungo i corsi d'acqua. Di facile coltivazione in vaso o in fioriere, i Bambù sono ormai divenuti indispensabili nelle moderne decorazioni, dalla più semplice alla più prestigiosa.



*Phyllostachys aurea*, Clt. 35



*Dendrocalamus gigantea*, Clt.110



◀ 6-18 m ▶

## BAMBÙ GIGANTI

### *Dendrocalamus gigantea* (**B. gigantea**)

Uno dei più grandi e dei più densi bambù tra quelli coltivati; produce rapidamente culmi dapprima eretti, poi graziosamente arcuati, che arrivano a 15-28 m con un diametro di 8-13 cm. Varietà preziosa non solo a scopo ornamentale: i giovani germogli sono viola nerastro e sono commestibili se cotti, i culmi, spessi e lisci, sono estesamente utilizzati in falegnameria e le larghe guaine sono utilizzate per fare cappelli.

Clt.35	2,50/3,00
Clt.70	3,50/4,00
Clt.110	4,00/4,50

### *Phyllostachys viridis* (**P. mitis**)

Origine: Cina. Bambù tracciante. Raggiunge un'altezza di 14-18 m ed i culmi arrivano a un diametro di 12 cm. Questi culmi sono dapprima eretti, in seguito graziosamente arcuati, di color verde pallido e, nei primi anni, i loro nodi sono ricoperti da un anello di pruina argentea. Il fogliame è abbondante, verde chiaro. I giovani germogli commestibili hanno un sapore delizioso. Resiste a -18°C.

Clt.18	1,50/2,00
Clt.35	2,50/3,00
Clt.70	3,50/4,00
Clt.110	6,00/6,50

### *Phyllostachys vivax* 'Aureocaulis'

Origine: Cina. Vivacissimo bambù tracciante, con culmi molto grossi (diametro 8-10 cm) di colore giallo vivo, striato di verde. Di rapida crescita, arriva a 10-15 m. d'altezza. Foglie: lunghe 16 cm, larghe 1,5 cm, verde brillante; pur numerose lasciano ben intravedere la magnifica colorazione dei culmi. Cresce in tutte le esposizioni: la sua eccezionale resistenza al freddo lo rende adatto anche ai climi dell'Europa del Nord. Resiste a -18°C.

Clt.18	1,50/2,00
Clt.35	2,50/3,00
Clt.70	3,50/4,00
Clt.110	4,00/4,50
Clt.450	5,00/5,50



PARK SPECIMEN  
COLLECTION

**DISPONIBILI ESEMPLARI: PREZZI SU RICHIESTA**

### **NEW** ▶ *Phyllostachys vivax* 'Huangwenzhu'

Varietà gigante di rapidissimo accrescimento, che si contraddistingue per i culmi possenti di un diametro da 6 a 10 cm, verde brillante con una vistosa striatura gialla, ed un'ulteriore banda gialla longitudinale sui culmi più vecchi. Resiste a -22°C.

Clt.35	2,50/3,00
Clt.70	3,50/4,00
Clt.110	4,00/4,50
Clt.230	4,50/5,00
Clt.280	5,00/5,50



*Phyllostachys vivax* 'Aureocaulis', culmi



◀ 6-10 m ▶

## BAMBÙ MEDI

### Bambusa metake (Arundinaria japonica) (Pseudosasa japonica)

Origine: Cina, Giappone, Corea. Bambù cespitoso dai culmi piuttosto esili (diam 2-3 cm), che crescono rettilinei e serrati, ricoperti da guaine prima verde pallido, poi marrone, che persistono a lungo. Foglie sempreverdi, lunghe 10-30 cm, larghe 2-3 cm, verde intenso e brillante sopra, glauche sotto. Tollera una siccità relativa, vegeta bene in vaso, resiste negli appartamenti. Altezza m. 5-6. Resiste a -24°C.

Clt.5	
Clt.10	1,00/1,25
Clt.18	1,00/1,50
Clt.25	1,50/2,00
Clt.35	2,00/2,50
Clt.180	3,00/3,50

Siepi mobili	LVC30
	LVC60
Cuscino	LCI31
	LCI90

### Bambusa metake 'Variegata' (Pseudosasa japonica 'Variegata')

Forma larghi cespugli composti da sottili culmi di colore rosso porpora graziosamente ricadenti alle estremità. Foglie lunghe fino a 20 cm, striate di giallo vivo, resistenti al freddo ed alla siccità. Crea pittoresche masse di colore, riesce bene nelle fioriere e nei terrazzi anche assolati, resiste negli interni purché luminosi.

Clt.18	1,00/1,50
Clt.35	1,75/2,00

### Bambusa multiplex (B. glaucescens)

Specie cespitosa originaria della Cina meridionale; si contraddistingue per i culmi graziosamente arcuati che raggiungono solitamente tra i 3 e i 9m di altezza per un diametro di 2,5-3 cm, vestiti di foglie lunghe e strette, glauche con pagina inferiore argentata. Una delle più resistenti al freddo.

Clt.18	
--------	--

### **NEW** Bambusa ventricosa 'Kimmei'

Bambù cespitoso con culmi graziosamente ricadenti che danno luogo ad un portamento svasato, i giovani culmi sono verdi e sbiadiscono lentamente al rame dorato con striature verde scuro. Le foglie emergono gialle e maturano lentamente al verde. Come la specie, ha internodi che tendono a gonfiarsi, ma solo raramente e in particolari condizioni colturali.

Clt.18	1,50/2,00
--------	-----------

### Phyllostachys aurea

Origine: Cina. Bambù tracciante con culmi che a maturità raggiungono un diametro di 3-5 cm e che escono verdi dal terreno per evolvere in verde giallastro; sono del tutto caratteristici perché gli internodi basali s'ingrossano e s'infittiscono in modo asimmetrico. Le guaine sono glabre, verde sfumato di rosa e macchiato di bruno porpora; scompaiono rapidamente. Foglie: il bambù più 'fogliuto' dalla base all'apice dei culmi; le foglie sono sempreverdi, lunghe 12-15 cm, larghe 2 cm, dense, di colore verde chiaro. È la varietà più diffusa ed anche la migliore per la coltivazione in vaso; i suoi germogli sono commestibili. Arriva a 8 m. d'altezza. Resiste a -18°C. Giovani germogli commestibili.



Bambusa metake, Clt.10



Bambusa metake, siepi mobili, LVC60



Phyllostachys aurea, Clt.35



*Phyllostachys aureosulcata 'Aureocaulis'*, culmo

Bambù medi (seguito)

Misure e prezzi di *Phyllostachys aurea*:

Clt.5	
Clt.10	1,00/1,50
Clt.18	1,50/2,00
Clt.30	2,00/2,50
Clt.35	2,50/3,00
Clt.70	3,50/4,00

Siepi mobili

LVC30	
LVC60	



PARK SPECIMEN  
COLLECTION

**DISPONIBILI ESEMPLARI: PREZZI SU RICHIESTA**

### *Phyllostachys aureosulcata 'Aureocaulis'*

Origine: Cina. Molto tracciante. Culmi totalmente gialli, a volte striati di verde alla base, piuttosto esili, che s'ingrossano progressivamente fino a raggiungere un diametro di 4-5 cm. Guaine verde scuro, soffuse di rosa con strisce bianche; scompaiono rapidamente. Foglie: sempreverdi, lunghe 15 cm, larghe 2 cm, di colore verde intenso, marginate (talvolta) di bianco all'inizio della stagione. Molto sensibile al vento. Arriva all'altezza di m. 5-6. Resiste a -28°C. Giovani germogli commestibili.

Clt.5	
Clt.10	1,00/1,50
Clt.18	1,50/2,00
Clt.35	2,50/3,00
Clt.70	3,50/4,00
Clt.110	3,50/4,00

New line

Clt.70	3,50/4,00
--------	-----------



*Phyllostachys nigra*, culmi

### *Phyllostachys aureosulcata 'Spectabilis'*

Origine: Cina. Molto tracciante. Culmi del diametro di 3-4 cm, arancio-porpora a primavera; diventano poi gialli striati di verde. Teme i venti impetuosi. Arriva a 5-8 m. d'altezza. Resiste a -28°C.

Clt.5	
Clt.10	1,00/1,50
Clt.18	1,50/2,00
Clt.35	2,50/3,00
Clt.70	3,50/4,00
Clt.110	4,00/4,50

New line

Clt.70	3,50/4,00
--------	-----------

### *Phyllostachys bissetii*

Origine: Cina. Bambù tracciante con culmi aventi un diametro di 2-3 cm, di colore verde scuro lucido, qua e là ricoperto da una pruina argentea. Foglie sempreverdi, lunghe 8-12 cm, verde intenso luminoso, numerose e dense. Arriva a 5-8 m. d'altezza. Resiste a -26°C.

Clt.5	
Clt.10	1,00/1,50
Clt.18	1,50/2,00
Clt.35	2,50/3,00
Clt.70	3,50/4,00
Clt.110	4,00/4,50

New line

Clt.70	3,50/4,00
--------	-----------

Bambù medi (seguito)

## Phyllostachys humilis

Non supera i 3-4 m di altezza a maturità, uno dei più piccoli della famiglia delle Phyllostachys. Si contraddistingue per gli internodi corti che portano foglie piccole, ma robuste. Ottimo per il controllo dell'erosione dei terreni in pendio e come siepe, il suo fogliame resta infatti lussureggiante a differenza di altre specie di bambusa che tendono ad affinarsi se confinate in spazi ristretti. I culmi mutano nel corso delle stagioni, da marrone rossastro, a verde franco fino ad assumere sfumature arancioni a maturità. Richiede poche cure e risponde bene alle potature.

Cl.t.18

## Phyllostachys nigra

Origine: Cina. Bambù tracciante. Culmi con un diametro di 2-4 cm a maturità, che nascono verdi e si scurano progressivamente, diventando di colore nero ebano soltanto al 2°- 3° anno di vita. Foglie sempreverdi, verde scuro lucido, lunghe 8-10 cm, larghe 1-1,3 cm. Sensibile ai venti impetuosi che possono danneggiare il fogliame. Arriva a 5-8 m. d'altezza. Resiste a -20°C.

Cl.t.10 1,00/1,50

Cl.t.18 1,50/2,00

Cl.t.35 2,50/3,00

Cl.t.70 3,00/3,50

New line

Cl.t.70 3,50/4,00

## Pseudosasa japonica 'Tsutsumiana'

Origine: Cina, Giappone. Bambù cespitoso che nell'aspetto ricorda Bambusa metake dalla quale differisce per i suoi internodi rigonfi, molto decorativi. Resiste a -24°C.

Cl.t.10 0,80/1,00



### BAMBÙ PICCOLI

## FARGESIA

Bambù sempreverdi originari dei boschi umidi della Cina centrale e dell'Himalaya nord-orientale. Sono cespitosi e poco invadenti, requisito che, assieme alla loro bellezza, li rende attualmente i più richiesti tra i bambù. Producono un grande numero di sottili canne serrate, che formano densi cespugli molto decorativi, adatti anche per siepi.

### VARIETÀ DI FARGESIA:

#### angustissima

Forma densi cespugli composti da sottili culmi serrati, sormontati da un fine fogliame ricadente a cascata. Resiste a -25°C.

#### murielae 'Dino'

Robusta, vigorosa, a portamento eretto. Foglie e canne verde chiaro; preferisce la mezz'ombra, ma sopporta anche il pieno sole. Alt. m 3,50-4

#### murielae 'Jumbo'

Vigorosa, canne erette nel primo anno, poi ricadenti. Fogliame e canne verde tenero. I soggetti adulti diventano larghi e ricadenti ad ombrello. Alt. m 2,50-3

#### murielae 'Trifina' (F. nitida 'Trifina')

Portamento eretto, fogliame verde, canne nere. Alt. m 3-3,50

#### robusta 'Campbell'

Forma densi cespugli con le canne prima erette, poi ricadenti. Grandi foglie disposte come quelle delle palme. Resiste a -18°C.

#### rufa (Fargesia murielae 'Rufa')

Portamento ricadente, fogliame e canne verde chiaro. Alt. m 2-2,50



Pseudosasa japonica 'Tsutsumiana', Cl.t.10



Fargesia murielae 'Dino', Cl.t.15



Fargesia murielae 'Jumbo', Cl.t.12





Fargesia rufa, Clt.15

Bambù piccoli - Fargesia (seguito)

**NEW 'Winter Joy'**

Questo ibrido tra *Fargesia murielae* et *Fargesia nitida*, ha dato luogo ad una bambusa estremamente rustica con fogliame lussureggiante, di un bel verde vivo inalterato per tutto l'anno, anche nel cuore dell'inverno, come il suo nome suggerisce. La vivacità del fogliame è accentuata dal contrasto con le sfumature rosso-violeaceo dei culmi. Ottima come siepe e per cortine di verdura anche in virtù delle dimensioni ridotte, del portamento non invasivo, eretto e graziosamente ricadente all'apice dei culmi. Di facile coltivazione, preferisce terreni fertili e ben drenati, esposizioni di sole o mezz'ombra e deve essere posta al riparo dai forti venti.

Misure e prezzi di Fargesia:

Clt.3
Clt.10
Clt.12
Clt.15
Clt.20
Clt.25
Clt.30
Clt.35
Clt.45
LC15
LC131
LVC60

Siepi mobili



Sasa palmata 'Nebulosa', Clt.10

**Sasa palmata 'Nebulosa'**

Origine: Giappone. Bambù molto tracciante, che forma splendidi gruppi tondeggianti. Culmi fini (diametro 1-1,5 cm) che con l'età diventano neri. Grandi (fino a 28 cm) foglie oblunghe, verde lucido, disposte come quelle delle palme. Resiste a -18°C.

Clt.10
Clt.18



Fargesia rufa, Clt.15

**BAMBÙ NANI**

Tutti originari del Giappone e tutti traccianti, i bambù nani hanno culmi molto sottili, fittamente vestiti di piccole foglie regolarmente disposte per tutta la loro lunghezza. Sono molto utili in giardinaggio, per sottobosco, per bordure, come tappezzanti e nel giardino roccioso. Molto impiegati anche in vaso o per composizioni in fioriere. Diventano più belli, più compatti e più densi se vengono potati a fine inverno.

**Bambusa nana (Pleioblastus pumilus) (Sasa pumila)**

Caratteristico per la disposizione molto regolare delle sue piccole foglie lunghe 5-6 cm, larghe 1 cm, verde brillante. Molto compatto, ideale per piccole bordure e prati, per sottobosco e per rinsaldare terreni in pendio.

**Bambusa nana 'Aureostriata' (Pleioblastus viridistriatus)**

Foglie lunghe 18-20 cm, larghe 2-2,5 cm. Molto apprezzato per la luminosità del suo fogliame variegato di giallo oro e di verde. Teme il sole troppo ardente di inizio estate.

**Bambusa nana 'Longifolia' (Sasa veitchii)**

Foglie molto larghe (4-5 cm), lunghe 20-25 cm, verde intenso brillante. Coi primi freddi, di solito, diventano bianco crema ai margini.

**Bambusa nana shibuyanans 'Tsuboi' (Pleioblastus shibuyanans 'Tsuboi')**

Culmi fini ed eretti. Foglie dense variegata di verde e di bianco crema. Consigliabile per gruppi, siepi, vasi fioriere.

**Bambusa nana 'Variegata' (Pleioblastus fortunei)**

Foglie lunghe 10-11 cm, larghe 1-1,5 cm, striate di verde e bianco crema. Portamento eretto, denso e cespuglioso. Molto indicato per bordure e per fissare terreni in pendio.

Misure e prezzi dei Bambù nani:

Clt.3

Clt.10

LCI31



Bambusa nana 'Longifolia', Clt.10



Bambusa nana 'Variegata', Clt.10

**Beloperone (Acanthaceae)****guttata (Justicia brandegeana)**

1-2 m



◀ 0,40-0,60 m ▶

Origine: Messico. Suffrutice a foglie sempreverdi. Steli sottili che terminano con spighe di fiori bianchi contornati da brattee rosso arancio che durano tutto l'anno.

Clt.3



Beloperone guttata, Clt.3



Berberis darwinii, foglie



Berberis julianae, Clt.10



Berberis x ottawensis 'Superba', foglie

## Berberis (*Berberidaceae*)

### darwinii



Arbusto sempreverde, eretto, spinoso. Piccole foglie somiglianti a quelle dell'agrifoglio. Abbondante fioritura giallo arancio a marzo-aprile.

Cespuglio

Clt.3

### x frikartii 'Amstelveen' (*B. candidula* 'Amstelveen')



Arbusto sempreverde dal portamento vigoroso e arcuato. Bel fogliame lanceolato, verde scuro lucido sopra, grigio-biancastro sotto. Fiorisce abbondantemente a tarda primavera, i fiori gialli sono riuniti in grappoli ascellari e sono seguiti da bacche ovali viola-nerastre. Si accomoda in tutti i terreni, purché ben drenati e fruttifica meglio in posizione soleggiata. Si impiega per siepi, come tappezzante e per rinsaldare terreni in pendio. Richiede poche cure.

New line

LC120

### julianae



Origine: Cina. Arbusto sempreverde, eretto, spinoso. Foglie lanceolate, seghettate, che divengono rosse in autunno-inverno. Fiori gialli tingeggiati di rosso a maggio-giugno, seguiti da bacche blunerastro in autunno-inverno.

Cespuglio

Clt.10

Clt.30

### x media 'Red Rocket'



Origine: orticola. Semidecduo spinoso, a portamento arrotondato, denso. Foglie verde brillante, che diventano rosso porpora in autunno. Fiori gialli a mazzi, a maggio-giugno, seguiti da piccoli frutti neri.

Cespuglio

Clt.3

**x ottawensis 'Superba' (B. 'Superba')**

Arbusto a foglia caduca, spinoso, con foglie di 3-5 cm ovali o rotonde, rosso porpora vellutato. Fiori gialli a primavera, seguiti da frutticini rossi. Rusticissimo.

Cespuglio	Cl.t.10
	Cl.t.18 1,00/1,25
	Cl.t.30 1,50/1,75

**thunbergii 'Atropurpurea'**

Portamento e caratteristiche come x ottawensis 'Superba', ma meno vigoroso. Rami spinosi, foglie rosso porpora scuro, fiori gialli, frutti rossi. Rusticissimo.

Cespuglio	Cl.t.3
	Cl.t.10

**thunbergii 'Atropurpurea Nana'**

Forma nana a portamento arrotondato del B. thunbergii 'Atropurpurea'. Foglie più piccole, porpora scuro. Stessi fiori raramente seguiti da frutti.

Cespuglio	Cl.t.3
	Cl.t.7-10

**thunbergii 'Coronita'**

Vegetazione compatta, rami spinosi, quelli laterali ricadenti. Foglie caduche, porpora con bordi verdi suffusi di rosa; diventano scarlatte in autunno.

Cespuglio	Cl.t.3
-----------	--------

**thunbergii 'Maria'®**

Forma di Berberis thunbergii 'Atropurpurea' con foglie giallo limone, piccoli fiori gialli che si aprono a maggio, da boccioli porpora.

Cespuglio	Cl.t.3
-----------	--------



Berberis x ottawensis 'Superba', cespuglio, Cl.t.18



Berberis thunbergii 'Coronita', foglie



Berberis thunbergii 'Maria'



Betula pendula, esemplare



Betula pendula, alto fusto, Clt.130

## Betula, Betulla (*Betulaceae*)

**pendula (B. alba) (B. verrucosa)**, Betulla bianca, Betulla comune



Origine: Europa, Asia Minore. Albero a foglia caduca con tronco che quasi sempre s'innalza eretto sino alla cima, contornato da ramificazioni leggere, graziosamente ricadenti alle estremità; corteccia grigio bruno nei primi 2-3 anni; diviene poi bianca come il gesso, sfaldandosi in sottilissime strisce. Foglie ovali acuminata, lunghe 3-6 cm, verde chiaro; bella colorazione gialla in autunno. Fiori: a marzo-aprile in amenti penduli giallo bruno. Estremamente rustica, si adatta a vivere in tutti i tipi di terreno e sopporta condizioni estreme di siccità e di umidità.

Ceppaia	Clt.10	1,25/1,50
	Clt.12	1,50/1,75
	Clt.25	2,00/2,50
	Clt.30	2,00/2,50
	Clt.35	2,50/3,00
	Clt.45	3,00/3,50
	Clt.55	3,50/4,00
	Clt.70	3,50/4,00
	Clt.130	4,50/5,00
	Clt.150	5,00/5,50
Alto fusto	2xtr.M	6/8
	2xtr.M	8/10
	2xtr.M	10/12
	3xtr.M	12/14
	3xtr.M	14/16
	3xtr.M	16/18
	3xtr.M	18/20
	3xtr.M	20/25
	Clt.18	8/10
	Clt.30-35	10/12
	Clt.55	12/14
	Clt.70	14/16
	Clt.110	16/18
Clt.130	18/20	
Clt.150	20/25	
Clt.300	35/40	
New line	Clt.110	4,00/4,50
	Clt.150	5,00/5,50



PARK SPECIMEN  
COLLECTION

**DISPONIBILI ESEMPLARI: PREZZI SU RICHIESTA**

## pendula 'Magical® Globe'



▲ 4-9 m  
▼ 3-4 m



Varietà nana perfetta per i piccoli giardini. Forma naturalmente un cespuglio globoso o una chioma sferica, se innestata su di un fusto. Ha ramificazioni rigide, robuste con bellissimo fogliame verde chiaro e molto lucido che, soprattutto dopo la pioggia, splende come un diamante.

Cespuglio	Cl.t.10	
	Cl.t.35	1,75/2,00
Mezzo fusto	Cl.t.18	
	Cl.t.55	

## pendula 'Youngii', Betulla piangente



▲ 5-8 m  
▼ 4-6 m



Origine: Inghilterra. Varietà di Betula pendula riprodotta per innesto. La sua forma generale dipende dal punto d'innesto. Se innestata al piede, il fusto, convenientemente tutorato in vivaio, s'innalza per 6-7 m, con i rami che ricadono per tutta la sua lunghezza quasi aderendovi; anche la cima, quando non trova più il tutore, s'inchina e spiove verso terra. Se innestata in testa, forma una chioma piuttosto irregolare con i rami che si sovrappongono ad arco con le estremità rivolte verso il terreno, spesso arrivando a toccarlo. Foglie, corteccia, fiori, esigenze culturali: uguali a B. pendula.

Ramificato	Cl.t.35	2,00/2,50
	Cl.t.55	3,00/3,50
Mezzo fusto	Cl.t.18	
Alto fusto	Cl.t.18-25	8/10
	Cl.t.30-35	10/12
	Cl.t.45-55	12/14
	Cl.t.70	14/16
	Cl.t.110	16/18
	Cl.t.130	18/20
	Cl.t.150	20/25
	Cl.t.230	25/30



Betula pendula 'Magical Globe', mezzo fusto, Cl.t.18



Betula pendula 'Youngii', mezzo fusto, Cl.t.18



Betula pendula 'Youngii', alto fusto, Cl.t.25



Betula utilis 'Doorenbos', ramificato, Clt.35

## utilis 'Doorenbos' (B. jacquemontii), Betulla dell'Himalaya



Origine: Himalaya. Albero a foglia caduca, che naturalmente si sviluppa ramificato dalla base o a ceppaia; può essere educato ad albero con fusto nudo sormontato da una chioma larga e densamente ramificata; corteccia giallo-bruno nei primi anni, in seguito diviene bianchissima e si sfalda in strette strisce; foglie cordiformi, larghe fino a 12 cm, verde scuro, gialle in autunno. Fiori: amenti penduli, lunghi 10-12 cm, verde giallastro, che si formano un mese più tardi di B. pendula. Non esigente in fatto di terreno, riesce anche nei suoli secchi e calcarei.

Ramificato	Clt.10	
	Clt.18	1,50/1,75
	Clt.25	1,75/2,00
	Clt.30	2,00/2,50
	Clt.35	2,50/3,00
	Clt.55	2,50/3,00
	Clt.70	3,00/3,50
	Clt.130	3,50/4,00
	Clt.180-230	4,50/5,00
	Clt.230	5,00/5,50
Ceppaia	Clt.55	3,00/3,50
	Clt.70	3,00/3,50
	Clt.90	3,50/4,00
	Clt.110	4,00/4,50
	Clt.230	4,00/4,50
	Clt.180	4,50/5,00
Alto fusto	Clt.18	6/8
	Clt.25	8/10
	Clt.30-35	10/12
	Clt.55	12/14
	Clt.70	14/16
	Clt.110	14/16
	Clt.130	18/20
	Clt.150	20/25



Betula utilis var. jacquemontii 'Long Trunk', foglie

## utilis var. jacquemontii 'Long Trunk'



Piccolo albero piangente a foglia caduca, che si differenzia da Betula pendula 'Youngii' per il portamento dei lunghi rami che ricadono soffici sino a terra, aderendo al fusto, che conserva il colore bianchissimo della corteccia di B. utilis. Per il resto è uguale a quest'ultima.

Ramificato	Clt.90	3,50/4,00
------------	--------	-----------

## Bignoniaceae



▶ 10  
◀ 6-8 m

10



Pianta rampicante: vedi terza di copertina

◀ 4-6 m ▶

PER RAGIONI DI PRATICITÀ E SOPRATTUTTO PERCHÉ, ANCHE DA PARTE DEI PROFESSIONISTI, SONO CONOSCIUTE COME BIGNONIA, RAGGRUPPIAMO IN QUESTO CAPITOLO, ENUNCIANDOLE COL LORO NOME VULGARE, TUTTE LE BIGNONIACEE DELICATE CHE COLTIVIAMO, MENTRE QUELLE RUSTICHE SARANNO OFFERTE SOTTO IL LORO NOME BOTANICO DI CAMPSIS. IL NOME INDICATO TRA PARENTESI È QUELLO BOTANICO.

Le specie e le varietà qui descritte sono di provenienza tropicale o subtropicale e possono vivere all'aperto nella zona 9B (fatta eccezione per *Bignonia capreolata*, che vive bene anche in zona 8). Crescono bene in pieno sole e anche a mezz'ombra. Sono caratterizzate da prolungate, spettacolari fioriture ed hanno un fogliame molto decorativo, quasi sempre provvisto di viticci, che ne assicurano l'adesione ai sostegni. Si sviluppano molto rapidamente e, in poco tempo, coprono vaste superfici. Poco esigenti in fatto di terreno, sono tutte adatte alla coltivazione in vaso.

#### ***Bignonia capensis* (*Tecoma capensis*)**

Sempreverde, interessante per il periodo di fioritura che si protrae da metà estate a fine autunno. Forma ottime siepi. Fiori arancioni.

#### ***Bignonia capreolata* (*Doxantha capreolata*)**

Sempreverde, adatta per siepi. Fiorisce copiosamente da maggio a luglio. Fiori rosso-arancione.

#### ***Bignonia 'Contessa Sara'* (*Podranea ricasoliana*)**

Sempreverde nei climi caldi. Fioritura veramente spettacolare a maggio-giugno. Fiori rosa con venature rosa scuro.

#### ***Bignonia semperflorens* (*Pandorea jasminoides*)**

Fiorisce dalla primavera all'estate. Fogliame sempreverde, verde lucido. Fiori bianco-rosati con la gola rosa-rossa.

#### ***Bignonia semperflorens 'Alba'* (*Pandorea jasminoides 'Alba'*)**

Come la precedente, ma con fiori bianchi.

#### ***Bignonia semperflorens 'Lady Di'* (*Pandorea jasminoides 'Lady Di'*)**

Fiori bianco-rosati con gola rossa. Fogliame marginato di giallo crema.

Misure e prezzi delle Bignoniaceae:

Cl.t.3 1,00/1,25

Cl.t.10 1,75/2,00



*Bignonia capensis*, fiori



*Bignonia 'Contessa Sara'*, fiori



*Bignonia semperflorens*, fiori



*Bignonia semperflorens 'Alba'*, fiori





Bougainvillea x buttiana 'California Gold', fiori



Bougainvillea x buttiana 'Jamaica White', fiori



Bougainvillea 'Glabra Sanderiana', fiori



Bougainvillea 'Scarlett O'Hara', fiori

## Bougainvillea (Nyctaginaceae)

 ▶ 6-8 m  
 ◀ 4-6 m

Pianta rampicante: vedi terza di copertina

Genere comprendente vigorosi arbusti sarmentosi, con lunghi rami più o meno spinosi, foglie intere alterne e fiorellini bianchi quasi insignificanti, ma circondati da tre grandi brattee vivacemente colorate, che ne costituiscono la vera bellezza e che persistono per tutti i mesi caldi, da giugno a ottobre; in seguito inverdiscono, seccano e diventano pergamenacee. Vegetano rapidamente, in pochi anni ricoprono vaste superfici. Originarie dell'America meridionale (soprattutto del Brasile) hanno trovato un habitat particolarmente favorevole nei climi mediterranei più miti, per quanto prosperino anche nelle regioni dei laghi e nell'Italia centrale, dove, però, hanno bisogno di posizioni riparate. Sono estesamente coltivate anche nei climi più rigidi, naturalmente in vaso, dove passano l'estate all'aperto e sono rientrate ai primi freddi. Le Bougainvillea preferiscono i suoli silicei, ma vegetano in qualsiasi terreno da giardino, purché privo di ristagni d'umidità; l'esposizione dev'essere ben soleggiata o di mezz'ombra; all'ombra completa la fioritura è meno importante. Resistono al clima marino, sopportano potature severe, anche ripetute, per cui rappresentano un buon supporto per formare alberetti, sfere, coni, spalliere, bonsai, etc.

### x buttiana 'Barbara Karst'

Brattee rosso magenta, con sfumature cremisi.

### x buttiana 'California Gold'

Brattee gialle.

### x buttiana 'Jamaica White'

Brattee bianche, sfumate di rosa.

### x buttiana 'Poultonii'

Brattee rosa acceso.

### 'Glabra Sanderiana'

Brattee porpora-ciclamino da giugno a ottobre.

### 'Scarlett O'Hara' ('Hawaiian Scarlet')

Brattee rosso ciliegia scarlatto.

### 'Terracotta'

Brattee color terracotta e sfumature arancio.

Misure e prezzi delle Bougainvillea:

Tutorate	Cl.t.10	1,75/2,00
	Cl.t.18	2,50/3,00
	Cl.t.25	3,00/3,50
Cono	LV18	1,25/1,50
	LV26	1,75/2,00
	Palla	Cl.t.5
Mini alberetto	LV7-9	
Spalliera	LVQ18	
Alto fusto	Cl.t.70	
Bonsai	Cl.t.375	

 PARK SPECIMEN  
 COLLECTION

DISPONIBILI ESEMPLARI: PREZZI SU RICHIESTA



Bougainvillea 'Glabra Sanderiana', fiori



Bougainvillea 'Terracotta', cono, LV26



Brachychiton rupestris, esemplare

## Brachychiton, Alberi bottiglia (*Malvaceae*)

### acerifolius (*Sterculia acerifolia*)



◀ 5-15 m ▶

I Brachychiton sono alberi sempreverdi, considerati in Australia, loro paese natale, tra i più spettacolari per alberature di viali in città. In Europa sono presenti soprattutto nel Sud della Penisola Iberica e a Lisbona. Loro più nota caratteristica: il tronco a bottiglia, in seguito al rigonfiamento provocato dall'acqua che vi si immagazzina. *B. acerifolius* ha belle e grandi foglie ovate o palmate, verde brillante. Fiori vistosi in cime terminali rosso corallo, di solito nel periodo luglio-settembre. Richiede terreni fertili, ben drenati.

Alto fusto	Cl.t.130	35/40
------------	----------	-------

### rupestris, Albero bottiglia del Queensland

Chioma ovoidale e foglie ovali. Da luglio a settembre produce belle pannocchie di fiori gialli.

Alto fusto	Cl.t.70	16/18
	Cl.t.70	18/20
	Cl.t.130	25/30
	Cl.t.150	35/40
	Cl.t.285	70/80

 PARK SPECIMEN  
COLLECTION

**DISPONIBILI ESEMPLARI: PREZZI SU RICHIESTA**

Brugmansia arborea, fiori

## Brugmansia (*Datura*) (*Solanaceae*)



◀ 2-4 m ▶

Originarie del Sud America, formano grossi cespugli o alberetti ornati di grandi foglie ovato-lanceolate, semisempreverdi. Dalla tarda estate alla fine dell'autunno producono moltissimi fiori a trombetta, penduli che emanano un dolce profumo, più intenso dopo il tramonto. Vivono in tutti i terreni, anche sabbiosi.

### arborea (*B. cornigera*)

Fiori bianchi.

### candida f. plena (*B. cornigera* "Knightii")

Fiori bianchi.

### ibrida 'Pink Queen'

Fiori rosa tenue con gola bianca.

Misure e prezzi delle Brugmansia:

Cespuglio	Cl.t.3
-----------	--------

## Buddleja (Buddleia) (Scrophulariaceae)

### IBRIDI DI BUDDLEJA DAVIDII



Arbusti a foglia caduca, con numerosi rami che partono eretti e si curvano alle estremità sotto il peso dei fiori. Foglie lanceolate, lunghe sino a 25 cm, verde-grigio. Fiori da luglio a settembre, profumati, raggruppati in lunghe spighe terminali, che attirano le farfalle. Riescono in tutti i terreni anche se poveri e calcarei.

**'Adonis Blue'**®  
Blu-viola.

**'Black Knight'**  
Viola scuro.

**'Empire Blue'**  
Fiori blu-viola.

**'Lochinch'**  
Violetto.

**'Miss Ruby'**®  
Rosso rubino, foglie argentee.

**'Nanho Blue'**  
Viola blu.

**'Nanho Purple'**  
Rosso porpora.

**'Peacock'**®  
Rosa viola.

**'Pink Delight'**  
Rosa intenso.

**'Rêve de Papillon Blue'**®  
Viola-blu.

**'Royal Red'**  
Rosso intenso.

**NEW** **'White Ball'**  
Fiori bianchi con gola arancione.

**'White Chip'**®  
Portamento ridotto, quasi sterile, quindi poco invasivo. Fiori bianchi.

**'White Profusion'**  
Bianco.

Misure e prezzi di Buddleja:

Cespuglio

Cl.t.3

Cl.t.10



Buddleja davidii 'Adonis Blue', fiori



Buddleja davidii 'Black Knight', fiori



Buddleja davidii 'Pink Delight', fiori



Buddleja davidii 'White Profusion', fiori



Buddleja davidii 'Empire Blue', fiori



Butia capitata, Clt.30



Butia capitata, Clt.70



Butia capitata, Clt.18

## Butia (Cocos) (Palmae)

### capitata (B. australis) (Cocos australis)

 ▶ 4-8 m  
 ◀ 3-5 m ▶

Origine: Brasile, Uruguay. Bella palma caratterizzata da uno stipite massiccio sormontato da una chioma flessuosa. Foglie sempreverdi che si sviluppano all'apice di piccioli lunghi 70-100 cm, spinosi, marrone scuro; sono dapprima erette, pendule alle estremità, pennate, lunghe 1,50-2 m, composte da molte foglioline sottili, coriacee, di colore grigiobluastro. Fiori: infiorescenze pendule, giallo crema, d'estate. Frutti: numerosi, ovoidali, giallo arancio con polpa fibrosa, gustosa, commestibili. Vuole terreno ricco di humus, ben drenato.

Clt.18	0,80/1,00
Clt.30	1,00/1,25
Clt.70	1,75/2,00
Clt.130	2,00/2,50
Clt.240	2,50/3,00

## Buxus, Bosso (Buxaceae)

### microphylla 'Faulkner'

 ▶ 2-3 m  
 ◀ 2-2,50 m ▶

Arbusto sempreverde a portamento molto compatto, assurgente. Foglie opposte, coriacee, ovoidali o arrotondate, lunghe 1,50-2,50 cm, larghe 1-1,50 cm, verde scuro brillante, che si mantiene anche d'inverno senza assumere altri colori rossastri o assumendoli appena percettibili in caso di freddo veramente intenso. Esigenze colturali e impiego: come Buxus sempervirens.



Buxus microphylla 'Faulkner', cespuglio, Clt.10



## Misure e prezzi di Buxus microphylla 'Faulkner':

Cespuglio	Cl.t.2	
	Cl.t.3	0,40/0,50
	Cl.t.5	0,50/0,60
	Cl.t.7	0,50/0,60
	Cl.t.10	0,60/0,80
	Cl.t.15	0,80/1,00
Cono	Cl.t.30	1,25/1,50
	Cl.t.5	
	Cl.t.12	0,60/0,80
	Cl.t.15	0,80/0,90
	Cl.t.18-LV18	0,90/1,00
	Cl.t.20	1,00/1,10
	Cl.t.30	1,10/1,20
	Cl.t.35	1,20/1,40
Palla	Cl.t.55	1,40/1,60
	Cl.t.70	1,60/1,80
	Cl.t.3	
	Cl.t.5	ø 0,15/0,20
	Cl.t.7	ø 0,25/0,30
	Cl.t.10	ø 0,30/0,35
	Cl.t.12	ø 0,30/0,35
	Cl.t.15	ø 0,35/0,40
	Cl.t.20	ø 0,40/0,45
	Cl.t.25	ø 0,45/0,50
	Cl.t.30	ø 0,50/0,55
	Cl.t.35	ø 0,55/0,60
	Cl.t.45	ø 0,60/0,70
	Cl.t.55	ø 0,70/0,80
	Cl.t.70	ø 0,80/0,90
Cl.t.90	ø 0,90/1,00	
Cl.t.110	ø 1,00/1,20	
Cl.t.130	ø 1,00/1,20	
Cl.t.150	ø 1,20/1,40	
Mini alberetto	LV9	
Mezzo fusto	Cl.t.15	
	Cl.t.18	
	Cl.t.25	
Pompons	LCI40	
Siepi mobili	LVC60	
Bonsai	Cl.t.30	1,00/1,20



Buxus microphylla 'Faulkner', cono, Cl.t.20



Buxus microphylla 'Faulkner', palla, Cl.t.15



Buxus microphylla 'Faulkner', mezzo fusto, Cl.t.15



PARK SPECIMEN  
COLLECTION

**DISPONIBILI ESEMPLARI: PREZZI SU RICHIESTA**



*Buxus microphylla* 'Faulkner', palla, Clt.35



*Buxus microphylla* 'Faulkner', pompon, LC140

**sempervirens**

3-5 m



Origine: Europa, Africa settentrionale, Turchia. Arbusto sempreverde, talvolta piccolo albero, che si caratterizza per il denso aggregato di ramificazioni partenti dalla base; portamento eretto, piuttosto stretto nei primi anni, poi più largo; rami quadrangolari e verdi da giovani, rotondi e grigi in seguito. Foglie opposte ovali-lanceolate, coriacee, appena smarginate all'apice, di colore verde lucente, più chiare sotto, lunghe 2-3 cm, larghe 1-1,20 cm. Fiori a marzo-aprile, non belli ma molto appetiti dalle api, giallo verdastro, in racemi ascellari. Frutti: capsule di colore verde-blu, contenenti i semi. Riesce in qualsiasi terreno, anche calcareo, purché molto ben concimato e ben drenato. Tollera il pieno sole, purché non combinato con terreno arido. Sopporta qualsiasi potatura ed è uno degli arbusti più impiegati per siepi, mosaicolture sempreverdi, sculture topiarie; assieme al Taxus baccata è componente essenziale dei giardini all'italiana.

Cespuglio	2xtr.M	0,40/0,50
	2xtr.M	0,50/0,60
	2xtr.M	0,60/0,80
	2xtr.M	0,80/1,00
	2xtr.M	1,00/1,25
	Cl.t.20	0,80/1,00
Palla	Cl.t.20	ø 0,45/0,50
	Cl.t.25	ø 0,50/0,55
	Cl.t.130	ø 0,90/1,00
	Cl.t.150	ø 1,00/1,20
New line	Cl.t.70	1,75/2,00
	Cl.t.230	2,00/2,50

PARK SPECIMEN  
COLLECTION**DISPONIBILI ESEMPLARI: PREZZI SU RICHIESTA****sempervirens 'Arborescens'**

Origine: Europa. Arbusto sempreverde eretto, denso, più largo dei due precedenti; rami quadrangolari, verdi, che diventano poi rotondi e grigi. Foglie coriacee, ovoidali, lunghe 1,50-3 cm, verde scuro lucido, più chiare sotto. Esigenze culturali e impiego: come Buxus sempervirens.

Cespuglio	Cl.t.18	0,60/0,80
Palla	Cl.t.70	ø 0,80/0,90
	Cl.t.110-130	ø 0,90/1,00
	Cl.t.150	ø 1,20/1,40
	Cl.t.180	ø 1,20/1,40
Cubo	Cl.t.130	
Siepi mobili	LVC110	

PARK SPECIMEN  
COLLECTION**DISPONIBILI ESEMPLARI: PREZZI SU RICHIESTA****sempervirens 'Rotundifolia'**

Arbusto vigoroso dal portamento compatto e arrotondato. Foglie rotonde verde scuro. Esigenze culturali come B. sempervirens.

Palla	Cl.t.25	ø 0,45/0,50
	Cl.t.30	ø 0,50/0,60
New line	Cl.t.750	3,00/3,50



Buxus sempervirens, New Line, Clt.70



Buxus sempervirens 'Arborescens', palla, Clt.130



Buxus sempervirens "Rotundifolia", palla





Buxus sempervirens 'Suffruticosa', foglie

Buxus (seguito)

**sempervirens 'Suffruticosa' (B. pumila), Bosso nano**

Origine: Europa. È la varietà di Buxus di più lenta crescita, quella che ha le foglie più piccole, la vegetazione più densa e più compatta; ideale per la formazione di bordure, di mosaicolture che richiedono poche potature. Foglie sempreverdi, minuscole (lunghe e larghe 1 cm) verde scuro lucido, più chiare nella pagina inferiore. Le altre caratteristiche sono uguali a B. sempervirens.

Cespuglio	Cl.t.2	0,15/0,20
	Cl.t.3	0,20/0,25
	Cl.t.10	0,25/0,30

## Callicarpa (*Lamiaceae*)

**bodinieri var. giraldii**

Cespuglio di medio sviluppo dal portamento eretto, foglie decidue ellittiche, appuntite, verde scuro lunghe fino a 18 cm. A metà estate sbocciano i fiori riuniti in cime all'ascella delle foglie, sono seguiti dalle splendide bacche autunnali viola-porpora lucido, riunite in grappoli compatti, che persistono anche dopo la caduta delle foglie e adornano splendidamente fino all'inizio dell'inverno tutti i rami nudi, graziosamente ricadenti.

**bodinieri 'Profusion'**

Origine: Cina. Arbusto a foglia caduca, denso; rami principali eretti, con numerose ramificazioni orizzontali. Fiori lilla poco significativi, seguiti da frutti blu-violaceo, molto decorativi, persistenti da ottobre a gennaio. Molto rustica e non esigente in fatto di terreno.

Misure e prezzi di Callicarpa:

Cespuglio	Cl.t.10	
	Cl.t.30	1,25/1,50



Callicarpa bodinieri 'Profusion'



Callicarpa bodinieri 'Profusion', particolare dei frutti

## Callistemon (*Myrtaceae*)



Genere comprendente numerose specie di arbusti e alberi sempreverdi originari dell'Australia, che hanno straordinarie affinità elettive con le nostre Myrtacee. Sono divenuti popolari anche in Europa grazie ai caratteristici, spettacolari fiori in spighe ascellari, simili a scovolini. Si possono coltivare all'aperto in tutte le zone a clima mite. Nei climi più rigidi si coltivano in vaso per rientrarli d'inverno, annaffiando abbondantemente nel periodo di fioritura, poco d'inverno. Vogliono terreno umido, ben drenato, non calcareo. Sopportano le potature e la siccità.

### 'Captain Cook'

Fiori rossi a marzo-aprile. Rifiorisce in estate-autunno. Alt. m.2

### *citrinus* (*lanceolatus*)

Portamento eretto con lunghi rami ricadenti alle estremità. Lunghe foglie lanceolate strette verde scuro. Fiori rosso cremisi brillante a giugno-luglio, seguiti da frutti in piccole capsule legnose. Alt. 2-4 m.

### *citrinus* 'Splendens'

Fiori rosso intenso a giugno e agosto. Strofinando le sue foglie viene sprigionato un gradevolissimo odore di Citronella. Alt. 2 m.

### *laevis*

Rami arcuati e larghe foglie rosso bronzeo al loro apparire, poi verde grigio. Fiorisce una prima volta a maggio-giugno, una seconda volta a settembre-ottobre.

### masotti 'Mini Red'®

Molto fiorifero. Fiori rossi.

Misure e prezzi di Callistemon:

Cespuglio	Cl.t.3	
	Cl.t.10	0,60/0,80
	Cl.t.18	1,00/1,25
	Cl.t.30	1,25/1,50
	LV12	
Cono	Cl.t.25	
Mini alberetto	LV9	
Mezzo fusto	Cl.t.10	
	Cl.t.25	
	Cl.t.35	
	Cl.t.45	
	LV14	
Alto fusto	Cl.t.130	18/20



Callistemon 'Captain Cook', mezzo fusto, LV14



Callistemon laevis, fiori



Callistemon masotti 'Mini Red', mezzo fusto, LV14



Calocedrus decurrens 'Aureovariegata', Clt.25



Calocedrus decurrens 'Aureovariegata', foglie



Calycanthus floridus, particolare dei fiori

## Calocedrus (Libocedrus) Libocedro (*Cupressaceae*)

**decurrens 'Aureovariegata'**, Libocedro variegato



Origine: Oregon, California. Conifera a portamento colonnare o piramidale denso, snello ed elegante; corteccia fessurata color cannella. Foglie profumate verde brillante con diffuse chiazze giallo oro che rendono la pianta vivacissima in tutte le stagioni, ma soprattutto d'inverno, quando c'è bisogno di colore. Le conifere a foglie variegata hanno ammiratori e detrattori: Calocedrus decurrens 'Aureovariegata' piace a tutti.

3xtr.M	0,80/1,00
3xtr.M	1,00/1,25
3xtr.M	1,25/1,50
3xtr.M	1,50/1,75
3xtr.M	1,75/2,00
3xtr.M	2,00/2,50
3xtr.M	2,50/3,00
3xtr.M	3,00/3,50
3xtr.M	3,50/4,00
Clt.18	1,00/1,25
Clt.25	1,25/1,50
Clt.30	1,50/1,75
Clt.35	1,75/2,00
Clt.55	2,00/2,50
Clt.70	2,00/2,50

## Calycanthus (*Calycanthaceae*)

**floridus**, Calicanto d'estate



Origine: Sud-est degli Stati Uniti. Arbusto a foglia caduca a portamento eretto, con giovani virgulti tomentosi, più tardi bruno oliva. Foglie ovali o oblunghe, acuminata o ottuse, grigio verdi nella pagina inferiore, densamente pubescenti, giallo vivo in autunno. Fiori d'un intenso rosso bruno, larghi 4-5 cm, profumati, che sbocciano per tutta la stagione estiva. Vegeta in tutti i normali terreni da giardino. Indenne da malattie. Impiego: isolato, a gruppi.

**x raulstonii 'Aphrodite'®**

Arbusto deciduo con fogliame lussureggiante, ovale, verde scuro, che volge al giallo dorato in autunno. Splendida fioritura da tarda primavera a inizio estate. I fiori sono grandi (fino a 10 cm), simili agli anemoni, di un vistoso rosso-magenta con striature bianche al centro, portati all'apice delle corte ramificazioni secondarie. Tutte le parti della pianta sono profumate: i fiori, le foglie, i baccelli e la corteccia. Ottimo per piccoli giardini, date le dimensioni ridotte (2m di altezza per 1,5m di diametro), predilige esposizioni in pieno sole e terreni freschi.

Misure e prezzi di Calycanthus:

Clt.30	1,25/1,50
--------	-----------

## Camellia, Camelia (*Theaceae*)

### JAPONICA



◀ 3-8 m ▶



Il genere *Camellia* comprende circa 250 specie, la maggior parte delle quali di grande valore ornamentale. Sono originarie delle regioni con suoli acidi che si trovano in India, nell'Himalaya, in Cina, in Giappone, nelle isole di Giava e di Sumatra. Tra queste specie la più diffusa è *C. japonica*, costituita da piccoli alberi o appariscenti arbusti sempreverdi caratterizzati da foglie coriacee, lucide e da fiori molto belli che appaiono soprattutto nella stagione più triste: dalla metà dell'autunno a fine inverno per proseguire sino a primavera inoltrata. Le camelie vogliono terreno o terriccio ricco di humus, umido ma ben drenato, acido. Molto importante l'esposizione che deve essere protetta dal gelo, dal vento, dal sole delle ore più calde.

#### 'Black Lace'

Arbusto eretto, vigoroso. Fiore doppio, perfetto, rosso scuro.

#### 'Bonomiana'

Arbusto eretto. Fiori doppi, perfetti, rosa punteggiati di bianco e con larghe striature rosse.

#### NEW ▶ 'Brushfield's Yellow'

Bellissimi fiori di 7-10 cm di diametro con petali centrali arruffati, giallo crema, circondati da petali esterni bianco antico.

#### 'California'

Doppio, rosa sfumato lilla.

#### 'Comte de Gomer'

Rosa striato rosso.

#### 'Contessa Lavinia Maggi'

Fiore doppio di colore bianco-rosa con striature rosa scuro.

#### 'Debbie'

Fiore perfetto rosa luminoso.

#### NEW ▶ 'Desire'

Fiore doppio, perfetto, formato da fino a 60 petali bianchi con sfumature rosa pallido e bordi rosa più scuro.

#### 'Doctor Burnside'

Fiore semidoppio rosso arancio.

#### 'Dr. King'

Fiore grande, semidoppio, rosa-rosso.

#### 'General G. Patton'

Rosiforme, rosa porcellana.

#### 'Hagoromo'

Arbusto eretto, largo, compatto. Fiore semi-doppio, rosa delicato.

#### 'Il Tramonto'

Doppio, rosa intenso.

#### 'Kramer's Supreme'

Arbusto eretto e compatto. Fiore peoniforme rosso cadmio chiaro, profumato.

#### 'Laura Walker'

Fiore peoniforme rosso-rosa.

#### 'Margaret Davis'

Doppio, con petali bianchi bordati di rosa pastello.

#### 'Marie Bracey'

Fiore peoniforme rosa carico.

#### 'Mrs. Charles Cobb'

Fiore peoniforme, rosso vivo.

#### 'Mrs. Tingley'

Fiore doppio, perfetto, rosa salmone argentato.

#### 'Nuccio's Gem'

Doppio, perfetto. Bianco puro.

#### 'Nuccio's Pearl'

Rosiforme, rosa orientale.

#### 'Paolina Maggi'

Doppio, rosiforme, bianco puro.

#### 'Pearl Maxwell'

Fiori rosa, doppio.

#### 'Perfection White'

Fiore perfetto, bianco. Precoce.

#### NEW ▶ 'Prof. Giovanni Santarelli'

Fiore doppio con petali rosso o rosa intenso con estese macchie bianche. Fioritura precoce e duratura.

#### 'Purity'

Peoniforme. Bianco.

#### 'Rosedale's Beauty'

Fiore molto doppio, rosso carminio.

#### 'Sacco Vera'

Rosiforme. Rosa intenso.

#### 'Snowball'

Fiori molto doppi, bianchi.



Camellia japonica 'Black Lace'



Camellia japonica 'California'



Camellia japonica 'Dr. King'



Camellia japonica 'Il Tramonto'



Camellia japonica 'Bonmiana'



Camellia japonica 'Sacco Vera'



Camellia japonica 'Contessa Lavinia Maggi'



Camellia japonica 'Margaret Davis'



Camellia japonica 'Marie Bracey'



Camellia japonica 'Mrs. Tingley'



Camellia japonica 'General Patton'



Camellia japonica 'Perfection White'

### Misure e prezzi di Camellia japonica:

Cespuglio	Cl.t.3	
	Cl.t.7	
	Cl.t.15	
	Cl.t.20	
	Cl.t.25	
	Cl.t.30	1,00/1,25
	Cl.t.35	1,00/1,25
	Cl.t.45	1,25/1,50
	Cl.t.55	1,50/1,75
	Cl.t.70-90	1,75/2,00
Mezzo fusto	Cl.t.130	2,00/2,50
	Cl.t.230	2,50/3,00
	Cl.t.18	
	Cl.t.30	
	Cl.t.45	
Spalliera	LVQ18	
	LCI90	
New line	Cl.t.150	2,00/2,50
	Cl.t.230	2,00/2,50
	Cl.t.290	



PARK SPECIMEN  
COLLECTION

**DISPONIBILI ESEMPLARI: PREZZI SU RICHIESTA**



Camellia japonica 'Comte de Gomer'



Camellia japonica 'Doctor Burnside'



Camellia japonica 'Brushfield's Yellow'



Camellia japonica 'Kramer's Supreme'



Camellia japonica 'Laura Walker'



Camellia japonica 'Mrs. Charles Cobb'



Camellia japonica 'Nuccio's Gem'



Camellia japonica 'Nuccio's Pearl'



Camellia japonica 'Pearl Maxwell'



Camellia japonica 'Prof. Giovanni Santarelli'



Camellia japonica 'Rosedale's Beauty'



Camellia japonica 'Snowball'



Camellia sasangua 'Cleopatra'



Camellia sasangua 'Hana Jiman'



Camellia sasangua 'Hino de Gumo'



Camellia sasangua 'Kanjiro'



Camellia sasangua 'Plantation Pink'

## SASANGUA

 ▲ 4-9 m  
 ▼ 3-8 m

**8B**

Forma cespugli sempreverdi che hanno lo stesso portamento di *C. japonica*, presenta la medesima resistenza al freddo, ma i suoi boccioli sono meno soggetti ai danni del gelo, perché si aprono da settembre a gennaio, quando le gelate sono meno frequenti. Resiste benissimo al sole (ciò non vuol dire che possa sopportare, senza soffrirne, le fornaci di un terrazzo esposto al sole estivo delle nostre città), forma bellissime siepi fiorite in un periodo nel quale non sono certo abbondanti le fioriture.

### 'Cleopatra'

Fiore semplice rosa.

### 'Kanjiro'

Fiore semidoppio, rosa vivo.

### 'Hana Jiman'

Fiori semplici, bianchi sfumati di rosa sul bordo.

### 'Plantation Pink'

Fiore semplice, rosa tenero.

### 'Hino de Gumo'

Fiori semplici, rosa in bocciolo, bianchi aperti.

### 'Yuletide'

Fiori rosso vermiglio, profumati.

### 'Hiryu'

Fiori semidoppi, rosso vivo.

Misure e prezzi di Camellia sasangua:

Cespuglio	Cl.t.18-20	0,80/1,00	
	Cl.t.25	1,00/1,25	
	Cl.t.30	1,00/1,25	
	Cl.t.35	1,25/1,50	
	Cl.t.55	1,75/2,00	
	Cl.t.70	2,00/2,50	
	Cl.t.90 extra	2,00/2,50	
	Cl.t.230	2,00/2,50	
	Cl.t.230	2,50/3,00	
	Mini alberetto	LV9	
Mezzo fusto		Cl.t.18	
		Cl.t.30	
		Cl.t.35	
Alto fusto	Cl.t.90	12/14	
	Cl.t.110	14/16	
	Cl.t.110-130	16/18	
Spalliera	Cl.t.45		
	LVQ18		
Bonsai	LJ165	1,50/1,75	
	LJ215	2,00/2,50	
	New line	Cl.t.70-90	
Cl.t.110		1,25/1,50	
Cl.t.130-150		1,50/1,75	
Cl.t.180		2,00/2,50	
Cl.t.230		2,50/3,00	



Camellia (seguito)

**'Spring Festival' (C. x williamsii 'Spring Festival')**

'Spring Festival' è uno dei più apprezzati ibridi di Camellia (ibrido cuspidata) resistenti al freddo. Sempreverde, ha portamento colonnare, denso e assurgente. Le giovani foglie sono rosse o color rame, maturando volgono al verde scuro, sono coriacee, ellittiche e molto lucide. Produce bellissimi fiori rosa semi-doppi, tardivi (primavera inoltrata). Dato lo sviluppo contenuto e il portamento regolare, è una varietà che si presta per formare belle siepi fiorite. Richiede un terreno fresco, acido, fertile umido ma ben drenato. Evitare l'esposizione diretta al sole.

Cespuglio

Cl.t.20



Campsis grandiflora, fiori

**Campsis, Bignonie rustiche (Bignoniaceae)**
 ▲ 6-8 m  
 ▼ 4-6 m

6B



Pianta rampicante: vedi terza di copertina

◀ 4-6 m ▶

Vigorosi arbusti rampicanti a foglia caduca, adatti a coprire in breve tempo vaste superfici. Sono muniti di radici aeree, che aderiscono ai sostegni. Producono, per tutta l'estate, caratteristici fiori a forma di trombetta svasata, riuniti in panicoli apicali molto vistosi. Le giovani piante temono i forti geli invernali. Nessuna esigenza in fatto di terreno, si possono coltivare anche a mezz'ombra, ma in pieno sole fioriscono maggiormente.

**grandiflora**

Fiori rosso mandarino con gola e rovesci giallo-arancio.

**radicans 'Indian Summer'® 'Kudian'**

Fiori arancio indiano.

**radicans 'Flamenco'**

Fiori rosso fiammeggiante.

**radicans 'Stromboli'**

Fiori rosso vivo.

**radicans 'Flava' (C. radicans 'Yellow Trumpet')**

Fiori giallo vivo.

**x tagliabuana 'Mme Galen'**

Grandi fiori arancio vivo con gola rossa.

**x tagliabuana 'Summer Jazz'® Fire**

Fiori rossi.



Campsis radicans 'Indian Summer' 'Kudian'



Campsis radicans 'Stromboli', fiori

Misure e prezzi dei Campsis:

Tutorate	Cl.t.3	1,00/1,50
	Cl.t.5	1,25/1,50
	Cl.t.10	1,75/2,00
	Cl.t.18	2,50/3,00
Cono	LV6	
	Cl.t.15	
	Cl.t.55	
Mezzo fusto	Cl.t.70	



Campsis radicans 'Flava', fiori







Capparis spinosa, fiore

## Capparis, Cappero, Pianta dei capperi (*Capparidaceae*)

**spinosa**, Cappero dei muri



◀ 0,50-1 m ▶

Origine: Europa, India. Arbusto che produce molti lunghi sottili rami con qualche spina, che, se non trovano un sostegno, ricadono. Foglie caduche, ovali, coriacee, verde brillante. Fiori bellissimi, in estate, profumati, bianchi sfumati di rosa, con corolle molto aperte e lunghi stami dalle antere purpuree; i loro boccioli, colti prima che si aprano, sono i "capperi", gustosi complementi a molte vivande. Si prestano ad essere coltivati in vaso come piante di sospensione, ma soprattutto tra le rocce, sulle rupi, sulle fessure dei muri battuti dal sole, resi più belli dai loro lunghi rami cascanti.

Cl.t.2



Carissa grandiflora 'Tuttlei', fiori

## Carissa (*Apocynaceae*)

**grandiflora 'Tuttlei'**



◀ 2 m ▶

Origine: Sudafrica. Arbusto sempreverde, spinoso, nano, semi-prostrato, utile come tappezzante o come piante di sospensione; foglie coriacee, ovate, verde lucido; fiori bianchi, profumati, a forma di stella, seguiti da frutti porpora neri.

Cespuglio

Cl.t.3

## Carpinus, Carpino (*Betulaceae*)

**betulus**, Carpino comune, Carpino bianco



◀ 7-12 m ▶

Origine: Europa, Caucaso, Iran. Spontaneo in tutta la nostra penisola, ma soprattutto nella fascia di vegetazione dominata dal castagno. Albero a foglia caduca con tronco spesso nodoso e contorto e chioma conico-arrotondata. Foglie di 4-10 cm, ovate, dentate, verde tenero; bella colorazione gialla in autunno; rimangono sulle piante allo stato secco sino alla fine dell'inverno. Fiori: prima e con le foglie in amenti penduli di color giallo tenero. Frutti alati, riuniti in spighe lunghe sino a 15 cm. Riesce in tutti i terreni di normale fertilità, permeabili, freschi, anche calcarei. Sostiene potature severe e ripetute e può essere foggiate in qualsiasi forma. Molto utilizzato ramificato sin dalla base, per siepi medie e alte.



Carpinus betulus, fiori



*Carpinus betulus* 'Monumentalis', alto fusto, Clt.150



*Carpinus betulus* 'Fastigiata', ramificato, Clt.30



**betulus 'A. Beekman'**

10-20 m



10-20 m



◀ 7-12 m ▶

◀ 7-12 m ▶

Due i caratteri che distinguono questa nuova cultivar da *Carpinus betulus*, di cui è selezione:

- le foglie più grandi,
- i rami più densi.

Due soli, ma importantissimi caratteri, soprattutto se si vorrà utilizzarla come albero da ombra, per la formazione di siepi, barriere, berceaux, topiarie. Verrà così apprezzata l'assoluta impenetrabilità costituita dalle ramificazioni.

Alto fusto	3xtr.M	16/18
	3xtr.M	18/20
	3xtr.M	20/25



Carpinus betulus 'A. Beekman', foglie

**betulus 'Fastigiata' (C. betulus pyramidalis)**, Carpino piramidale

15-20 m



◀ 4-5 m ▶

Forma piramidale di *Carpinus betulus*. Cresce naturalmente con i rami assurgenti, che partono da terra e danno luogo ad una silhouette fastigiata, priva di vuoti; con l'età s'allarga a partire dalla base. Può essere educato ad albero con tronco nudo e chioma prima fastigiata, poi ovale-arrotondata; in questa forma è molto impiegato per alberature di strade non larghe. Foglie: come *C. betulus*, ma che cadono in autunno. Esigenze colturali: come *C. betulus*, del quale conserva anche l'attitudine a sopportare qualsiasi potatura e a rappresentare un valido supporto per ottenere le più svariate forme.

Ramificato	Cl.t.15	1,00/1,25
	Cl.t.18	1,25/1,50
	Cl.t.25	1,75/2,00
	Cl.t.30-35	2,00/2,50
	Cl.t.55	2,50/3,00
	Cl.t.70	3,00/3,50
	Cl.t.90	3,00/3,50
	Cl.t.110-130	3,50/4,00
	Cl.t.110-130	4,00/4,50
	Cl.t.180	4,50/5,00
Cl.t.230	5,00/5,50	
Alto fusto	Cl.t.30	10/12
	Cl.t.55	12/14
	Cl.t.70	14/16
	Cl.t.150	20/25
	Cl.t.180-230	25/30
	Cl.t.300	30/35
	Cl.t.350	35/40



Carpinus betulus 'Fastigiata', ramificato, Cl.t.110



Carpinus betulus 'Fastigiata', alto fusto, Cl.t.300



Caryopteris betulus 'Monumentalis', ramificato, Clt.70



Caryopteris betulus 'Monumentalis', esemplare



Caryopteris x clandonensis 'Grand Bleu', cespuglio, Clt.10

Carpinus (seguito)

Continuazione di misure e prezzi di Carpinus betulus 'Fastigiata':

Spalliera su mezzo fusto	Clt.45	
Spalliera su alto fusto	Clt.300	25/30
Spirale	Clt.130	
	Clt.600	
Spalliera	Clt.130	



PARK SPECIMEN  
COLLECTION

DISPONIBILI ESEMPLARI: PREZZI SU RICHIESTA

## betulus 'Monumentalis' (C. betulus 'Fastigiata Monument')



4-5 m



1,50-2 m

Forma colonnare che rimane stretta e compatta, geometrica, senza bisogno di potature anche in età adulta grazie alle ramificazioni molto dense. Indicato per piccoli giardini, per il giardino roccioso, per composizioni su fioriere, per strade molto strette. Ottimo per bonsai.

Ramificato	Clt.70	1,75/2,00
	Clt.110	1,75/2,00
	Clt.130	2,00/2,50
Mezzo fusto	Clt.25	
Alto fusto	Clt.30	10/12
	Clt.110	16/18
	Clt.150	18/20
	Clt.150-180	20/25



PARK SPECIMEN  
COLLECTION

DISPONIBILI ESEMPLARI: PREZZI SU RICHIESTA

## Caryopteris (Lamiaceae)

### x clandonensis 'Grand Bleu'® Inoveris



1 m



0,80 m

Arbusto a foglia caduca, fitto, eretto, globoso. Foglie aromatiche ovato-lanceolate, verde-grigio brillante, lunghe fino a 5 cm. Da agosto a ottobre cime ascellari o terminali di fiori d'un azzurro molto intenso. Senza esigenze in fatto di terreno, molto resistente ai parassiti.

### NEW x clandonensis 'Heavenly Blue'

Cultivar di C. x clandonensis, vigoroso, dal portamento molto compatto, con fogliame verde scuro brillante che fa da sfondo all'abbondantissima fioritura blu scuro, riunita in grappoli terminali. Di facile coltivazione anche in vaso, tollera bene la siccità.

### NEW x clandonensis 'Lissteph' STEPHI®

Cultivar di recente ottenzione che si distingue per l'abbondante fioritura estiva rosa pallido, raccolta in grappoli ascellari. Di dimensioni contenute e portamento molto compatto, predilige un terreno fertile, ben drenato; vive bene anche nelle ristrettezze dei vasi.

Misure e prezzi di Caryopteris:

Cespuglio	Clt.10
-----------	--------



## Cassia (Senna) (*Fabaceae*) (*Leguminosae*)

### corymbosa (*Senna corymbosa*)



Arbusto semi-persistente originario dell'America tropicale. Foglie lunghe, composte da 4-8 paia di fogliole lanceolate, verde scuro. Fiori riuniti in grandi corimbi, di colore giallo scuro, con stami molto vistosi, dalla metà dell'estate a metà autunno. Resiste alla siccità.

Mini alberetto

LV9



Cassia corymbosa, fiori

## Castanea, Castagno (*Fagaceae*)

### sativa (*C. vesca*), Castagno comune



Origine: Europa orientale, Africa del Nord, Medio Oriente. Grande albero a foglia caduca con larga ed alta chioma. Foglie oblunghe di 15 - 20 cm, verde brillante d'un bel giallo in autunno. Bellissimi, spettacolari fiori profumati a giugno-luglio, seguiti dai notissimi frutti (le castagne) maturanti a ottobre-novembre. Cresce bene nei climi freschi e nei suoli acidi di montagna.

Mezzo fusto

Cl.t.6

Cl.t.10

Cl.t.18

Cl.t.35

Alto fusto

Cl.t.30

10/12

Cl.t.45

12/14

Cl.t.55

12/14

Cl.t.70

14/16

Cl.t.300

30/35



Castanea sativa, frutti

### sativa 'Bouche de Betizac'

Varietà di origine francese, rustica e molto resistente alle malattie. Frutto di grandi dimensioni e di pregevole qualità.

### NEW sativa 'Bournette'

Fruttificazione precoce. Frutto medio-grande marrone chiaro, di ottimo sapore.

### sativa 'Dorée de Lyon' (C. s. 'Marron de Lyon')

Una delle migliori varietà per la produzione di frutti, estremamente produttiva, il frutto è grosso ed ha una polpa farinosa e dolce.

### NEW sativa 'Maraval'

Frutto grande da triangolare a ellittico, ottimo bollito e per preparazioni.



Castanea sativa, alto fusto, Cl.t.70



Castanea sativa, fiori

Castanea (seguito)

**sativa 'Marradi'**

Antica varietà toscana, produzione abbondante, frutto di media pezzatura, marrone chiaro striato.

**NEW ▶ sativa 'Marsol'**

Fruttificazione tardiva, frutto grande.

**NEW ▶ sativa 'Précoce de Migoule'**

Albero vigoroso, fruttificazione precoce. Frutto medio-grande, di colore bruno chiaro.

Misure e prezzi di Castanea sativa 'Bouche de Betizac', 'Bournette', 'Dorée de Lyon', 'Maraval', 'Marradi', 'Marsol', 'Précoce de Migoule':

Mezzo fusto	Cl.t.6
	Cl.t.10
	Cl.t.12
	Cl.t.18
	Cl.t.35
	Cl.t.70



Catalpa bignonioides

## Catalpa (*Bignoniaceae*)

**bignonioides**, Catalpa comune

Origine: America del Nord. Albero a foglia caduca, caratteristico per le grandi foglie, la vistosissima fioritura, i lunghi frutti che rimangono appesi ai rami fino alla fioritura dell'anno seguente. Ha un tronco basso, sormontato da una chioma tondeggiante, non molto compatta. Foglie ovali o cordiformi, verde tenero, lunghe e larghe sino a 25 cm. Fiori a giugno-luglio in grappoli eretti, campanulati, bianchi punteggiati di giallo e di porpora. Si adatta a tutti i tipi di terreno, ma riesce meglio in quelli freschi e fertili. Nelle regioni molto fredde le giovani piante possono essere danneggiate dai geli.

Cespuglio	Cl.t.45	2,00/2,50
	Cl.t.55	2,00/2,50
Alto fusto	3xtr.M	14/16
	3xtr.M	16/18
	3xtr.M	18/20
	3xtr.M	20/25
	Cl.t.18	8/10
	Cl.t.25	10/12
	Cl.t.55	12/14
	Cl.t.150	20/25
Cl.t.750	50/60	



Catalpa bignonioides, alto fusto, Cl.t.150

 PARK SPECIMEN  
COLLECTION

**DISPONIBILI ESEMPLARI: PREZZI SU RICHIESTA**

**bignonioides 'Aurea'**

Ha le stesse foglie molto grandi di *C. bignonioides*, ma di colore giallo vivo a primavera, più tenue poi. La chioma assume una forma più globosa. Stessa fioritura, seguita da baccelli decorativi e stesse esigenze colturali.

Alto fusto	2xtr.RN	8/10
	2xtr.RN	10/12
	2xtr.RN	12/14
	Cl.t.18	8/10

**bignonioides 'Nana' (C. bungei)**

Origine: Francia. Albero di piccole dimensioni che si riproduce d'innesto su *C. bignonioides*. Dal punto d'innesto forma una chioma molto larga, densamente ramificata, globosa, quasi sferica, senza bisogno di potature. Foglie come *C. bignonioides*, un po' più piccole. Non fiorisce.



Catalpa bignonioides 'Aurea', foglie



Catalpa bignonioides 'Nana', alto fusto, Cl.t.130





Catalpa bignonioides 'Nana', alto fusto, Clt.45

Catalpa (seguito)

Misure e prezzi di Catalpa bignonioides 'Nana':

Mezzo fusto	Clt.15	
	Clt.18	
	Clt.25	
	Clt.30	
	Clt.45	
3/4 di fusto	Clt.15	
	Clt.18	
	Clt.25	
	Clt.30	
Alto fusto	2xtr.RN	8/10
	2xtr.RN	10/12
	2xtr.RN	12/14
	Clt.18	8/10
	Clt.25-30	10/12
	Clt.35-45	12/14
	Clt.55	14/16
	Clt.110	16/18
	Clt.130	18/20
Clt.180	25/30	

 PARK SPECIMEN  
COLLECTION

**DISPONIBILI ESEMPLARI: PREZZI SU RICHIESTA**

### x erubescens 'Purpurea' (C. hybrida 'Purpurea')

 ▲ 8-10 m  
▼ 6-8 m

◀ 6-8 m ▶

Origine: Inghilterra. Albero a foglia caduca, con chioma inizialmente piramidale, in seguito ovoidale o rotonda. Foglie più piccole di *C. bignonioides*, di colore rosso nerastro a primavera, verdi sfumate di rosso d'estate. Fiori, frutti, esigenze culturali e impiego: come *C. bignonioides*.

Cespuglio

Clt.18

 PARK SPECIMEN  
COLLECTION

**DISPONIBILI ESEMPLARI: PREZZI SU RICHIESTA**

Catalpa x erubescens 'Purpurea', esemplare



Ceanothus x impressus 'Victoria', fiori

## Ceanothus (*Rhamnaceae*)

### VARIETÀ ARBUSTIVE

#### x delilianus 'Gloire de Versailles'

 ▲ 1-1,50 m  
▼ 1-1,50 m

◀ 1-1,50 m ▶

Arbusto a foglia caduca eretto, ben ramificato; foglie ovali verde scuro. Da giugno ad agosto fiori in panicoli terminali di colore blu cielo.

Ceanothus (seguito)

**x impressus 'Victoria'**

Sempreverde con piccole foglie ovali verde brillante e fiori blu scuro a maggio.

**x pallidus 'Marie Simon'**

Come il precedente, ma con fiori rosa chiaro.

Misure e prezzi di Ceanothus - varietà arbustive:

Cespuglio	Cl.t.3
	Cl.t.10

**thrysiflorus 'Repens'**

↑ 1-1,50 m  
↓ 1-1,50 m



◀ 1-1,50 m ▶

Arbusto semirustico, tappezzante, utilizzato diffusamente nel paesaggio; poco esigente in fatto di terreno, sebbene i terreni poco fertili favoriscono le fioriture copiose. A maggio giugno si copre di numerosi fiori azzurro cielo, riuniti in pannocchie.

Cespuglio	Cl.t.10
-----------	---------



Ceanothus x pallidus 'Marie Simon', fiori



Ceanothus x impressus 'Victoria', cespuglio, Cl.t.10

**Cedrela (Toona) (Meliaceae)****sinensis 'Flamingo' (Toona sinensis)**

↑ 8-17 m  
↓ 10-15 m



◀ 10-15 m ▶

Varietà di Cedrela sinensis (originaria della Cina, l'unico albero dei climi temperati con foglie commestibili), che forma un'ampia chioma ovoidale. Foglie paripennate, lunghe 40-75 cm, che nascono in primavera con una stupenda tinta rosa lillaceo delicato, per divenire scuro brillante in estate. Interessante anche la fioritura in ombrelle pendule, lunghe 50 cm, bianche a giugno-luglio. Domanda un terreno abbastanza fertile, ben drenato.

Alto fusto	Cl.t.18	8/10
	Cl.t.130	18/20



Cedrela sinensis 'Flamingo', foglie in primavera



Cedrus atlantica, Clt.230



Cedrus atlantica 'Compacta', Clt.30

## Cedrus, Cedro (*Pinaceae*)

Imponenti, maestosi, solenni. In frequenti citazioni della Bibbia sono indicati come simbolo di forza e di produttività. Certo, hanno bisogno di spazio (ma non mancano Cedri nani, che possono vivere anche in un piccolo giardino, pure in terrazzi), ma rimangono sempre insostituibili per creare le colonne portanti dei grandi giardini, dei parchi, per divenirne le piante "faro". Senza contare che in qualunque area verde l'armonia nasce anche dai contrasti. E nessun altro genere del mondo vegetale offre, come i Cedri, una così grande diversità di strutture, di colori, di luce.

### atlantica, Cedro dell'Atlante

 ▲ 25-35 m  
 ▼ 8-15 m

**7A**

Origine: Algeria, Marocco. Conifera maestosa a portamento conico-eretto, slanciato, con la cima che, dopo essersi mantenuta a lungo eretta, in tarda età si dilata orizzontalmente appiattendosi; rami laterali assurgenti da giovani, quasi orizzontali in età matura. Aghi sempreverdi, rigidi, poco pungenti, verde scuro, talvolta verde bluastrò. Coni: a forma di nido con apice concavo, lunghi 6-10 cm. S'adatta ai vari tipi di terreno, anche calcarei, ma non troppo umidi. Necessita di particolari attenzioni al trapianto.

Clt.10	
Clt.18	1,00/1,25
Clt.25	1,25/1,50
Clt.30	1,50/1,75
Clt.35	1,75/2,00
Clt.45	1,75/2,00
Clt.55-70	2,00/2,50
Clt.90	2,50/3,00
Clt.130	3,00/3,50
Clt.180	3,50/4,00
Clt.230	4,00/4,50
Clt.300	5,00/5,50
Clt.350	5,00/5,50
Clt.375	5,50/6,00
Clt.450	5,50/6,00

 PARK SPECIMEN  
 COLLECTION

**DISPONIBILI ESEMPLARI: PREZZI SU RICHIESTA**

### atlantica 'Compacta'

 ▲ 1,20-1,50 m  
 ▼ 1,50-1,70 m

**7A**

Origine: Italia. Conifera naneggiante dal portamento fittamente cespuglioso, arrotondato; da giovane più largo che alto. Aghi corti (0,50-1 cm), sempreverdi, pungenti, verde scuro, ravvicinati. Sopporta qualche potatura di formazione. Stesse esigenze culturali di C. atlantica.

Clt.10	
Clt.30	

**atlantica 'Glauca', Cedro blu**

▲  
20-25 m  
▼

Ⓢ 6B



◀ 10-15 m ▶

Origine: Nord Africa. Maestosa conifera dal portamento piramidale largo, con rami principali prima ascendenti, allargantisi con l'età, ricurvi verso l'alto alle estremità: creano un effetto di composta imponenza. Aghi sempreverdi, lunghi 2-2,50 cm, d'un vivido grigio-blu. Coni numerosi e decorativi, lunghi 6-10 cm, prima giallastri, bruni a maturità. S'adatta a tutti i terreni, fatta eccezione per quelli troppo umidi. Sopporta i calori estivi, le atmosfere secche, l'inquinamento dell'aria. Al trapianto deve essere ben tutorato, perché le radici non sono le più stabili. Di grande effetto isolato nei giardini molto grandi, nei parchi, nelle piazze, accanto a edifici prestigiosi.

Clt.10	
Clt.18	1,00/1,25
Clt.25	1,25/1,50
Clt.30	1,50/1,75
Clt.35	1,75/2,00
Clt.55-70	2,00/2,50
Clt.90	2,50/3,00
Clt.130	3,00/3,50
Clt.180	4,00/4,50
Clt.230	4,50/5,00
Clt.300	5,00/5,50



Cedrus atlantica 'Glauca', Clt.90



PARK SPECIMEN  
COLLECTION

DISPONIBILI ESEMPLARI: PREZZI SU RICHIESTA



Cedrus atlantica 'Glauca', Clt.70



Cedrus atlantica 'Glauca Pendula', innestati al piede, Clt.180



Cedrus a. 'Glauca Pendula', mezzo fusto, Clt.18



Cedrus atlantica 'Glauca Pendula', candelabro, Clt.150

## atlantica 'Glauca Pendula', Cedro blu piangente



Origine: Francia. Conifera del tutto caratteristica ed originale, in virtù della flessuosa ricadenza delle sue ramificazioni. Si presenta essenzialmente in due forme:

- innestata al piede coi rami ricadenti per tutta la lunghezza del fusto eretto, che però arrivato a una certa altezza, si curva verso il basso;
- innestata in testa su un fusto di C. atlantica ad un'altezza che varia da 1m a 2-2,50 m. In tal caso forma una chioma con i rami principali che s'allargano e si sovrappongono, mentre i rami secondari ricadono verso il suolo.

Talvolta la si fa crescere solo su un ramo principale che, opportunamente guidato, può allargarsi per 10 m e più. In ogni caso la forma finale è pittoresca e non dà mai l'impressione di artificiosità, ma di spontanee bizzarrie della natura. Foglie, coni, esigenze culturali: come Cedrus atlantica 'Glauca'.

Innestati al piede	Clt.10	
	Clt.18	1,25/1,50
	Clt.25	1,50/1,75
	Clt.30	1,75/2,00
	Clt.35	2,00/2,50
	Clt.130	3,00/3,50
	Clt.180	3,50/4,00
Mezzo fusto	Clt.18	
	Clt.30	
	Clt.150	
	Clt.180	
Alto fusto	Clt.55	12/14
	Clt.70	14/16
	Clt.110	14/16
	Clt.110-130	16/18
	Clt.130-150	18/20
	Clt.130-180	20/25
	Clt.375	30/35
	Clt.375	35/40
	Clt.525	40/45
Candelabro	Clt.30	
	Clt.35	
	Clt.150	20/25
	Clt.180	25/30
	Clt.230	25/30
	Clt.290	30/35
	Clt.450	35/40
	Clt.525	45/50
Bonsai	LV18	

 PARK SPECIMEN  
COLLECTION

**DISPONIBILI ESEMPLARI: PREZZI SU RICHIESTA**

**atlantica 'Glauca Pyramidalis' (C. atlantica 'Glauca Fastigiata')**

12-15 m



7A



2-4 m

Origine: Francia. Varietà che si caratterizza per la stretta aderenza dei rami dalla base alla cima. Aghi, coni, esigenze colturali: come Cedrus atlantica.

Cl.t.18 1,25/1,50

Cl.t.25 1,50/1,75

Cl.t.30 1,75/2,00

Cl.t.150 4,00/4,50

PARK SPECIMEN  
COLLECTION

DISPONIBILI ESEMPLARI: PREZZI SU RICHIESTA

**atlantica 'Silberspitz'**

3 m



6A



1,5 m

Interessante varietà di cedro, dal portamento eretto, stretto, adatto quindi a giardini o spazi relativamente piccoli. Si distingue per il colore dei nuovi germogli che sono bianchi all'apice, come se fossero stati immersi in una vernice bianco-argentina, assumono toni più tendenti al giallastro in inverno, in piacevole contrasto con il blu-verde del fogliame interno sui vecchi rami.

Cl.t.10

Cl.t.15 0,80/1,00

Cl.t.18 1,00/1,25

Cl.t.25 1,25/1,50

Cl.t.30 1,50/1,75

**deodara, Cedro dell'Himalaya**

20-25 m



7B



7-8 m

Origine: Himalaya, Afghanistan. Conifera dal portamento piramidale largo e regolare e dalla vegetazione molto densa; la cima inclinata e i rami secondari ricadenti gli conferiscono un aspetto d'insieme pendulo e grazioso nella sua maestosità. Aghi sempreverdi, lunghi da 2 a 5 cm, d'un verde intenso a riflessi bluastrati, che contrasta col verde chiaro delle nuove vegetazioni. Coni maschili lunghi 5-12 cm, rosso scuro prima di liberare il loro polline; coni femminili più grandi, arrotondati all'apice. Vive in tutti i terreni di media fertilità, pur preferendo quelli moderatamente acidi; teme gli eccessi di umidità e i geli prolungati (non conviene all'Europa centrale).

Cl.t.10 0,80/1,00

Cl.t.18 1,25/1,50

Cl.t.25 1,50/1,75

Cl.t.30-35 1,75/2,00

Cl.t.230 4,00/4,50

Cl.t.300 4,50/5,00

New line

Cl.t.90

PARK SPECIMEN  
COLLECTION

DISPONIBILI ESEMPLARI: PREZZI SU RICHIESTA



Cedrus atlantica 'Glauca Pyramidalis', esemplare



Cedrus atlantica 'Silberspitz', Cl.t.10



Cedrus deodara, Cl.t.18



Cedrus in varietà, mezzo fusto, Clt.18



Cedrus deodara 'Aurea', Clt.25

### deodara 'Aurea'



Origine: Inghilterra. Varietà di Cedrus deodara, del quale conserva la forma flessuosa, ingentilita dagli aghi dorati che ne esaltano l'eleganza. Aghi con le stesse dimensioni di C. deodara, di colore giallo, un giallo più vivo nella porzione apicale dei ramuli e nella porzione di fronda esposta a Sud; d'estate il giallo si attenua, ma conserva sempre una certa brillantezza. Ha le stesse esigenze colturali di C. deodara. In certi anni molto freddi, il gelo può far cadere in parte gli aghi delle parti apicali; ma alla ripresa vegetativa, in poco tempo, si riformano.

Clt.10	0,80/1,00	
Clt.18	1,25/1,50	
Clt.25	1,50/1,75	
Clt.30	1,50/1,75	
Clt.35	1,75/2,00	
Clt.55	2,00/2,50	
Clt.70	2,50/3,00	
Clt.90	3,00/3,50	
Clt.230	4,50/5,00	
Clt.300	4,50/5,00	
Clt.1000		50/60
Clt.90		

Alto fusto  
New line

## deodara 'Bush Electra'



▲ 6-8 m  
▼ 3-5 m



Novità ottenuta da Lone Edel Nursery (USA). Interessante per la lenta crescita, le dimensioni ridotte a maturità, la forma conica, gli aghi blu. Esigenze culturali: come Cedrus deodara.

Clt.18 1,25/1,50

Clt.25 1,50/1,75

Clt.45 1,75/2,00

Clt.70 2,00/2,50

Clt.90 2,50/3,00

Clt.130 3,50/4,00

Clt.230 4,00/4,50

Clt.300 4,50/5,00

Spalliera su alto fusto

Clt.240 25/30



Cedrus deodara 'Bush Electra', Clt.70



Cedrus deodara 'Aurea', Clt.70





Cedrus deodara 'Feelin Blue', mezzo fusto, Clt.30

## deodara 'Feelin Blue'®

 ↑ 3-3,50 m  
 ↓ 2-2,20 m

**7B**

Origine: Olanda. Conifera di recente ottenzione, che, se allevata a ridosso di un tutore, si sviluppa eretta con i rami ricadenti alle estremità. Lasciata crescere liberamente s'adagia al terreno, tappezzandolo. Aghi blu argentato, lunghi 3-4 cm disposti in rosette. Stesse esigenze colturali di C. deodara.

	Clt.5	
	Clt.10	
	Clt.15	0,80/1,00
	Clt.18	1,25/1,50
	Clt.30	1,50/1,75
	Clt.35	1,75/2,00
	Clt.110	
Mini alberetto	LV9	
Mezzo fusto	Clt.18	
	Clt.30	
3/4 di fusto	Clt.70	14/16
Alto fusto	Clt.70	14/16
	Clt.130	16/18
	Clt.180	25/30
	Clt.290-450	30/35
Candelabro	Clt.180	20/25
Bonsai	LV18	
	LJ125	2,00/2,50



Cedrus deodara 'Golden Horizon', mezzo fusto, Clt.30

## deodara 'Golden Horizon'

 ↑ 4-5 m  
 ↓ 2-4 m

**7B**

Origine: Olanda. Lasciata crescere spontaneamente, i rami s'allargano in orizzontale, ricadendo alle estremità. Invece, tutorata e guidata, la pianta forma un cono abbastanza regolare. Aghi lunghi 2-4 cm, giallo vivo, fini, soffici. Esigenze colturali: come C. deodara.

Soggetti cresciuti	Clt.5	
_spontaneamente	Clt.10	
	Clt.18	
	Clt.30	
	Clt.35	
Mini alberetto	LV9	
Mezzo fusto	Clt.18	
	Clt.30	
Alto fusto	Clt.750	45/50



## deodara 'Kelly Gold'®



Selezione di recente introduzione, un deciso miglioramento di Cedrus deodara "Aurea", dal portamento più compatto e più fastigiato. Ben ramificato dalla base, con l'età i suoi rami si dispongono a palchi regolari dando luogo ad una silhouette simmetrica. Gli aghi primaverili sono di un bel giallo molto dorato che si attenua in un verde leggermente glauco ai primi caldi. Esente da malattie, vuole terreni ricchi, freschi e poco calcarei.

Clt.30	1,50/1,75
Clt.55	2,00/2,50
Clt.70	2,50/3,00
Clt.90	3,00/3,50
Clt.130	3,50/4,00



Nostre coltivazioni di Cedrus deodara 'Kelly Gold'

## deodara 'Pendula', Cedro dell'Himalaya piangente



Ibrido naturale tra Cedrus deodara e Cedrus deodara 'Robusta', selezionato in Germania; le dimensioni sopraesposte sono puramente indicative, dato il suo polimorfismo; la larghezza dipende dall'andamento della porzione apicale piangente. Prescindendo dalle varie tecniche di "messa in forma", la curvatura tende, di solito, ad avvicinarsi al fusto eretto, arrivando persino a formare un "tutt'uno" con questo; ma non mancano i casi in cui prima s'allarga e poi s'inclina. I rami principali e secondari sono ricadenti e rivestono fittamente il tronco in tutta la sua lunghezza; talvolta si sviluppano anche al suolo adagiandosi per formare una specie di cuscino. Aghi sempreverdi, lunghi 5-6 cm, verde scuro, più o meno glauceggianti, più consistenti e più pungenti di quelli di Cedrus deodara. Altre caratteristiche ed esigenze culturali: come Cedrus deodara.

Clt.10	1,00/1,25
Clt.18	1,25/1,50
Clt.25	1,25/1,50
Clt.30	1,50/1,75
Clt.35	2,00/2,50
Clt.55	2,00/2,50
Clt.70-90	2,50/3,00
Clt.110-130	2,50/3,00
Clt.110-130	3,00/3,50
Clt.180	3,00/3,50
Clt.230	3,00/3,50
Clt.300	3,50/4,00
Clt.375	4,00/4,50
Clt.450	4,50/5,00
Clt.525	5,00/5,50

Mezzo fusto

Alto fusto

Clt.130-150	18/20
Clt.180-230	20/25
Clt.230-290	25/30
Clt.290-300	30/35
Clt.750	50/60



Cedrus deodara 'Pendula', Clt.230



Cedrus deodara 'Pendula', alto fusto, Clt.150

PARK SPECIMEN  
COLLECTION

DISPONIBILI ESEMPLARI: PREZZI SU RICHIESTA





Cedrus deodara 'Prostrata', alto fusto, Clt.130

## deodara 'Prostrata'



Questa varietà di Cedrus deodara ha le stesse caratteristiche, per quanto riguarda colore ed esigenze culturali, del Cedrus deodara 'Pendula'. La sua capacità nel differenziarsi dal precedente sta nel fatto che i suoi rami crescono in modo più orizzontale e solo successivamente ricadono verso il basso.

Mezzo fusto	Clt.18	
	Clt.30	
Alto fusto	Clt.130	18/20
	Clt.180-230	20/25

## deodara 'Robusta Glauca'



Origine: Italia. Selezione del Cedrus deodara con portamento più conico e rami più eretti. Aghi lunghi 8 cm, verde blu grigio. Cresce piuttosto lentamente nei primi anni, più rapidamente in seguito. Esigenze culturali: come Cedrus deodara.

	Clt.18	1,25/1,50	
	Clt.70	2,50/3,00	
	Clt.90	3,00/3,50	
	Clt.300	5,00/5,50	
	Clt.350	5,00/5,50	
	Clt.450	5,50/6,00	
Alto fusto	Clt.240		25/30

## NEW ▶ libani 'Blue Fountain'

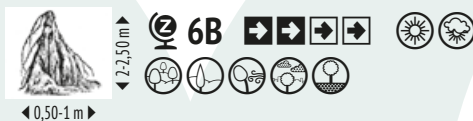

Portamento aggraziato, stretto, decisamente ricadente con aghi di un abbagliante blu ghiaccio. Le dimensioni ridotte, lo rendono perfetto per dare carattere ad un piccolo giardino. Deve essere tutorato per crescere eretto. Preferisce esposizioni soleggiate e terreni ricchi e ben drenati, per il resto non ha particolari esigenze ed è di facile coltivazione.

	Clt.30	
	Clt.35	1,75/2,00
	Clt.55	2,00/2,50



Cedrus deodara 'Robusta Glauca', Clt.70

Cedrus (seguito)

**NEW** libani subs. **brevifolia 'Epstein'**



Brevifolia è la più rara tra le specie coltivate di cedrus ed è originaria delle zone montagnose di Cipro; si distingue dal libani per gli aghi nettamente più corti e le dimensioni notevolmente ridotte. 'Epstein' è una forma semi-nana dal portamento molto irregolare che gli conferisce un aspetto assai caratteristico, simile ad un bonsai. Gli aghi sono verde scuro.

LJ50 1,75/2,00



Cedrus libani subs. brevifolia 'Epstein', LJ50

**libani 'Sargentii'**



Forma nana, naturalmente prostrata, o pendula se innestata su fusti di varia altezza. I rami ricadenti sono coperti di lunghi aghi verde scuro. Si adatta a tutti i tipi di terreno, purché ben drenato.

Cl.t.18 1,00/1,25

Cl.t.30 1,50/1,75

Alto fusto Cl.t.55 14/16



Cedrus libani 'Sargentii', Cl.t.18

## Ceiba (Chorisia) (*Bombacaceae*)

**speciosa (Ceiba insignis)**



Origine: Brasile, Argentina. Albero sempreverde con tronco spinoso a forma di bottiglia, foglie pennate lanceolate e fiori a forma di imbuto, viola rossiccio o bianco-giallo, seguiti da frutti pieni di fibre setose. Vuole terreni neutri o acidi, ben drenati.

Alto fusto Cl.t.70 18/20



Chorisia speciosa, particolare del tronco



PARK SPECIMEN  
COLLECTION

**DISPONIBILI ESEMPLARI: PREZZI SU RICHIESTA**



Celtis australis, alto fusto, Clt.55



Celtis occidentalis, foglie



Ceratonia siliqua, esemplare

## Celtis (*Ulmaceae*)

**australis**, Bagolaro, Spaccasassi



15-20  
8-12



6B



8-12

Origine: regioni mediterranee, Europa centrale. Grande albero a foglia caduca con tronco dritto e caratteristica corteccia liscia e grigia. La chioma arrotondata e folta è formata da numerosi rami assurgenti. Foglie: alterne, ovali, strette, lunghe 4-5 cm, di colore verde scuro. Fiori ad aprile maggio, piccoli, poco numerosi, con stami gialli. Frutti: drupe rotondeggianti, brune a maturità, contenenti un nocciolo col quale un tempo si fabbricavano i rosari. Albero tipico delle regioni mediterranee, rustico e frugale, estremamente adatto alla città, resiste all'inquinamento e non soffre troppo della presenza dell'asfalto.

Ceppaia	Clt.750	5,00/5,50
Alto fusto	Clt.30	10/12
	Clt.55	12/14
	Clt.70	14/16
	Clt.110	16/18
	Clt.130-150	18/20
	Clt.150	20/25
	Clt.180	25/30
	Clt.300	30/35
	Clt.1500	50/55
	Clt.1500	55/60



PARK SPECIMEN  
COLLECTION

DISPONIBILI ESEMPLARI: PREZZI SU RICHIESTA

### occidentalis

Rispetto a *C. australis* è molto più resistente al freddo, ha portamento più allargato (alt20m diam 15 m). Le foglie decidue sono lunghe fino a 12 cm, da ovate a lanceolate, dentate ai margini, arrotondate o cuoriformi alla base, verde lucido sopra, verde più chiaro sotto. Produce frutti gialli o rosso porpora, globosi, commestibili. Ottimo albero per grandi spazi in regioni soggette a forti gelate invernali.

Alto fusto	Clt.130	20/25
	Clt.300	25/30
	Clt.450	35/40

## Ceratonia (*Fabaceae*) (*Leguminosae*)

**siliqua**, Carrubo



15-20 m  
12-20 m



11



12-20 m

Origine: bacino mediterraneo. Grande albero sempreverde, con tronco robusto e chioma larga ed espansa. Foglie: coriacee, rotonde verde scuro. Fiori sul finire dell'inverno, molto appariscenti, rossi quelli maschili, rosa i femminili. Frutti: baccelli lunghi da 10 a 20 cm, compressi, penduli, viola bruno a maturità, con polpa molto dolce, commestibile. Nessuna esigenza in fatto di terreno, anzi sembra preferire quelli ingrati.

Ceratonia (seguito)

Misure e prezzi di Ceratonia siliqua:

Cespuglio	Cl.t.35	1,50/1,75	
	Cl.t.130 extra	2,00/2,50	
Alto fusto	Cl.t.525		
	Cl.t.35		10/12
	Cl.t.45		12/14
	Cl.t.90		16/18
	Cl.t.110		18/20
New line	LJ100		



PARK SPECIMEN  
COLLECTION

DISPONIBILI ESEMPLARI: PREZZI SU RICHIESTA



Ceratonia siliqua, frutti

## Ceratostigma (*Plumbaginaceae*)

**willmottianum**



0,80-1 m



◀ 1-1,50 m ▶

Origine: Cina. Arbusto a foglia caduca, espanso, con esili steli verdi. Foglie lanceolate, appuntite, lunghe 3 - 5 cm, verde scuro, porpora ai margini, rossastre in autunno. Dalla tarda estate all'autunno spighe di fiori azzurri con centro porpora.

Cespuglio	Cl.t.3
-----------	--------



Ceratonia willmottianum, fiori

## Cercidiphyllum (*Cercidiphyllaceae*)

**japonicum**



8-10 m



5-7 m

5-7 m

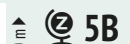

◀ 5-7 m ▶

◀ 5-7 m ▶

Origine: Giappone, Cina. Albero o arbusto a foglia caduca con foglie cuoriformi di colore bruno rossastro a primavera, verde chiaro d'estate. In autunno passano dal rosa antico, al giallo, all'arancio, al porpora.

Cespuglio	Cl.t.10	0,80/1,00	
	Cl.t.18	1,50/1,75	
	Cl.t.90	2,50/3,00	
Alto fusto	Cl.t.18		6/8
	Cl.t.55		12/14
	Cl.t.150		20/25
	Cl.t.240		25/30
	Cl.t.750		40/45



Cercidiphyllum japonicum, cespuglio, Cl.t.10



Cercis canadensis, fiori

Cercidiphyllum (seguito)

## japonicum f. pendulum (C. japonicum 'Pendulum')



6-8 m



4-6 m

Forma piangente molto elegante di Cercidiphyllum japonicum con esili rami ricadenti.

3/4 di fusto

Clt.150

## Cercis (Fabaceae) (Leguminosae)

### canadensis



8-10 m



8-10 m

Origine: America del Nord. Grande arbusto o piccolo albero a foglia caduca a portamento regolare e chioma espansa, tondeggiante. Foglie cordate con apice appuntito, bronzee al loro apparire, subito dopo verde intenso e brillante, gialle in autunno. Fiori a mazzetti ad aprile, sui rami nudi, di color cremisi e rosa che diviene porpora scuro alla fine della fioritura. Ha le stesse esigenze colturali di Cercis siliquastrum.

Cespuglio

Clt.18 1,00/1,25

Clt.35 1,75/2,00

Clt.70 2,00/2,50

Alto fusto

Clt.30

10/12

### NEW canadensis 'Eternal Flame'® (C. c. 'Nc2016-2') (C. c. Flame Thrower)

Questa nuova selezione si è aggiudicata il prestigioso riconoscimento della Royal Horticulture Society di "Pianta dell'Anno 2021". Si presenta come un alberello di dimensioni ridotte, solitamente ramificato, ed esibisce una colorazione del tutto eccezionale: le giovani foglie emergono rosso vivo lucido e maturando volgono all'arancio con sfumature gialle, le diverse sfumature convivono per tutta la bella stagione, allorché la nuova vegetazione continua a riprodursi. Bella fioritura rosa ad inizio primavera, sui rami nudi. Di facile coltivazione, ottima per piccoli giardini, ed anche patio e terrazzi poiché cresce bene anche in contenitore.

Mezzo fusto

Clt.18

### canadensis 'Forest Pansy'

Varietà di Cercis canadensis, molto interessante per il magnifico colore delle foglie rosso intenso a primavera, più tenue poi. Per il resto uguale alla specie tipo.

Cespuglio

Clt.18 1,00/1,25

Clt.25 1,25/1,50

Clt.30 1,50/1,75

Clt.35-45 1,50/1,75

Clt.55 1,75/2,00

Clt.70 2,00/2,50

Clt.110 2,50/3,00

Clt.130 3,00/3,50



Cercis canadensis 'Forest Pansy', foglie



Cercis canadensis 'Forest Pansy', fiori



**canadensis 'Lavander Twist'® 'Covey'**

Forma piangente, graziosa, compatta, capace di creare, nel più piccolo dei giardini, il più grande motivo d'attrazione. I rami, leggermente zigzaganti, ricadono a cascata, letteralmente sovrastati, ad aprile, da una miriade di grappoli serrati di boccioli color magenta acceso che schiudono fiori rosa intenso. Lo spettacolo dura un mese e poi i fiori vengono sostituiti da una vera e propria "tenda" di grandi foglie cuoriformi, coriacee, verde intenso, d'un bel giallo in autunno. Esigenze colturali come specie tipo.

Cespuglio	Cl.t.18	1,00/1,25
	Cl.t.30	1,50/1,75
	Cl.t.35	1,75/2,00
	Cl.t.70	1,75/2,00



Cercis canadensis 'Lavander Twist'® 'Covey'

**canadensis 'Merlot'®**

Varietà di sviluppo contenuto dal portamento semi-eretto, adatta a piccoli giardini, ma capace di illuminare anche grandi spazi grazie alla splendida e copiosissima fioritura costituita da masse di fiori rosa-brillante, riuniti in grappoli perduranti per 2-3 settimane sui rami nudi, alla quale seguono le foglie di un bellissimo porpora scuro simili a quelle di Forest Pansy, ma più coriacee e lucenti e insensibili al sole cocente estivo. Inoltre, ha straordinaria tolleranza alla siccità.

Cespuglio	Cl.t.18	1,00/1,25
	Cl.t.30	1,50/1,75
	Cl.t.35	1,75/2,00



Cercis canadensis 'Merlot', foglie

**canadensis 'Ruby Falls'®**

Questo cultivar si è meritato il prestigioso "Award of Garden Merit" dalla Royal Horticulture Society. Ha un elegantissimo portamento ricadente, rami rosso intenso dai quali emergono, prima delle foglie, numerosissimi fiori rosa scuro. Le grandi (fino a 10 cm) foglie cuoriformi, nascono marrone scuro-rosso e volgono al rosso porpora scuro in estate. Ideale per piccoli giardini.

Cespuglio	Cl.t.18	1,50/1,75
	Cl.t.30	1,50/1,75
	Cl.t.35	1,75/2,00



Cercis canadensis 'Ruby Falls', ramificato, Cl.t.18

**canadensis 'Traveller'® (C. reniformis 'Traveller')**

Cultivar nano dal bel portamento pendulo. Le foglie hanno bordi ondulati, ed emergono rosso rame a primavera maturando poi al verde scuro e volgendo infine al giallo-verde in autunno. La fioritura primaverile è straordinariamente copiosa, di color rosa lavanda, ed avvolge i rami ricadenti ancora nudi. Ottimo in gruppi misti, per piccoli giardini, cresce bene anche in vaso. Vuole terreni ricchi, e soprattutto ben drenati, privi di umidità.

Cespuglio	Cl.t.18	1,00/1,25
-----------	---------	-----------





*Cercis chinensis* 'Avondale', fiori



Nostre coltivazioni di *Cercis chinensis* 'Avondale'

**chinensis 'Avondale'**

Arbusto o alberetto a foglia caduca, fittamente ramificato. Foglie arrotondate, lucenti, coriacee, verde intenso, lunghe fino a 12 cm, gialle in autunno. Fiori prima delle foglie, in mazzetti, di colore rosa porpora scuro. Ama i terreni calcarei, ma riesce anche in quelli moderatamente acidi.

Cespuglio	Clt.15	
	Clt.18	1,00/1,25
	Clt.25	1,00/1,25
	Clt.30	1,25/1,50
	Clt.35	1,50/1,75
Mezzo fusto	Clt.55	1,75/2,00
	Clt.130	2,00/2,50
	Clt.30	
Alto fusto	Clt.35	
	Clt.55	
	Clt.18	6/8
	Clt.30	8/10
	Clt.70	14/16
	Clt.130	16/18
	Clt.130	18/20



Cercis chinensis 'Avondale', bocci



Cercis chinensis 'Shirobana', cespuglio, Clt.18

**chinensis 'Shirobana'**

Come *C. chinensis* 'Avondale' è un arbusto o alberetto a foglia caduca, fittamente ramificato. Le sue foglie sono verde scuro ma si differenzia per il colore dei suoi fiori, che in questo caso, sono bianchi a marzo-aprile. Predilige terreni calcarei, fertili e ben drenati.

Cespuglio	Clt.18	1,00/1,25
	Clt.30	1,25/1,50
	Clt.35	1,50/1,75
	Clt.55	1,75/2,00
	Clt.70	2,00/2,50
Ramificato	Clt.18	2,00/2,50
Mezzo fusto	Clt.18	
	Clt.30	
Alto fusto	Clt.18	6/8



Cercis chinensis 'Shirobana', fiori



Cercis siliquastrum, fiori



Cercis siliquastrum, alto fusto, Clt.180



Cestrum nocturnum 'Galant de Nuit', LV20

Cercis (seguito)

**siliquastrum**, Albero di Giuda

Origine: Asia Minore. Grande arbusto o piccolo albero a foglia caduca, tipico delle regioni mediterranee. Portamento eretto in età giovanile; in seguito i rami s'allargano e la pianta assume un aspetto quasi sempre arrotondato, spesso pittoresco. Foglie cuoriformi di 8-10 cm, di colore verde glauco. Piccoli fiori rosa lillacei raggruppati sui rami dell'anno precedente, talvolta anche sul fusto. La fioritura inizia ad aprire sui rami ancora spogli e finisce con le prime foglie. Ai fiori succedono frutti in lunghi baccelli, verdi al loro apparire, marroni a maturità, che rimangono per mesi sulle piante. Una delle migliori specie per i terreni calcarei e secchi; inoltre sopporta le temperature estreme: estati aride e calde, inverni freddi.

Cespuglio	Clt.15	
	Clt.18	1,00/1,25
	Clt.25	1,25/1,50
	Clt.30	1,50/1,75
	Clt.35	1,75/2,00
	Clt.55	1,75/2,00
	Clt.70	1,75/2,00
	Clt.70-130-150	2,00/2,50
	Clt.180	2,50/3,00
	Clt.230	3,00/3,50

Mezzo fusto	Clt.18	
	Clt.30	
Alto fusto	Clt.25	8/10
	Clt.30-35	10/12
	Clt.55	12/14
	Clt.70	14/16
	Clt.110	16/18
	Clt.130-150	18/20
	Clt.180	20/25

**Cestrum** (*Solanaceae*)

**Arbusti sempreverdi interessanti per il lungo periodo di fioritura: da maggio a settembre. Non esigenti in fatto di terreno.**

**nocturnum 'Galant de Nuit'**

Piccoli fiori di colore verdognolo o bianchi che di notte profumano intensamente. Seguono bacche bianche molto appariscenti.

Cespuglio	Clt.3	
	LV12	
	LV20	

## Chaenomeles (Cydonia) Cotogno da fiore (*Rosaceae*)



**Origine:** Cina, Giappone. Arbusti a foglia caduca, espansi, con rami spinosi e foglie verde scuro ovali, lucenti. In primavera sui rami nudi, sbocciano mazzetti di fiori rossi, rosa o bianco arancio. In autunno hanno una seconda stagione di bellezza, quando si coprono di frutti giallo dorati o rossi e, a volte, di qualche fiore ritardatario. Prosperano in qualsiasi terreno fertile.

### VARIETÀ DISPONIBILI DI CHAENOMELES:

#### japonica 'Alba'

Fiori bianchi.

#### japonica 'Rosea Plena'

Fiori rosa intenso.

#### speciosa 'Rubra'

Fiori rosso vivace.

Cespuglio

Clt.10

Clt.15

Clt.30



Chaenomeles speciosa 'Rubra', fiori



Chamaecyparis lawsoniana 'Columnaris', Clt.55

## Chamaecyparis (*Cupressaceae*)

### lawsoniana 'Columnaris' (*C. lawsoniana columnaris* Glauca)



**Origine:** Olanda. Conifera dal portamento strettamente colonnare, molto compatto, con ramificazioni erette, che rivestono la pianta a partire da terra. Foglie squamiformi, serrate, di colore azzurro argenteo nei primi anni, poi tendenti al blu grigio. Vegeta bene nei terreni freschi e ben drenati. Sopporta potature leggere e ripetute. Non adatta a climi troppo caldi o aridi.

Clt.55

2,00/2,50

### lawsoniana 'Yvonne'



Forma fastigiata, serrata. Rami eretti, appiattiti, fogliame d'un giallo oro luminoso per tutto l'anno. Esigenze colturali come Chamaecyparis laws. 'Columnaris'.

Clt.30 1,50/1,75

Clt.35 1,75/2,00

Clt.55 2,00/2,50

Clt.90 2,50/3,00

Clt.110 2,50/3,00

Mezzo fusto

Clt.30



Chamaecyparis lawsoniana 'Yvonne', Clt.90



Chamaecyparis obtusa 'Nana Gracilis', Clt.18

Chamaecyparis (seguito)

**obtusa 'Nana Gracilis'**

1,50-2 m



4



1-1,50 m

Origine: Giappone. Conifera dalla forma arrotondata-appiattita o conica irregolare nell'età giovanile; in seguito diventa largamente conica. Inconfondibile per il dettaglio cesellato dei suoi ramoscelli contorti a conchiglia. Foglie squamiformi, consistenti, verde scuro brillante. Vuole terreni freschi, umidi, sciolti, da acidi a leggermente alcalini.

Clt.5

Clt.10

Clt.12

Clt.15

Clt.18

Clt.25

Clt.30 0,60/0,80

Clt.35 0,80/1,00

Clt.45 1,00/1,25

LV9

Clt.18

Clt.25

Mini alberetto

Mezzo fusto



Chamaerops humilis, frutti

## Chamaerops (Arecaceae)

 → **excelsa** = Trachycarpus fortunei

**humilis**, Palma nana, Palma di San Pietro

4-6 m



9



4-6 m

Origine: bacino mediterraneo. Unica palma originaria dell'Europa, si presenta quasi sempre come un largo cespuglio formato da più tronchi d'altezza variabile, divaricati tra loro, sormontati da un ciuffo di rigide foglie a ventaglio; i fusti sono ricoperti da una fibra bruna e da quel che resta dei piccioli caduti o tagliati. Rari i soggetti con un sol tronco. Foglie sempreverdi, palmate, quasi rotonde, verde chiaro sopra, ricoperte da una lanugine biancastra sotto; sono portate da lunghi piccioli verdi e soffusi di porpora, spinosi ai bordi. Fiori gialli in dense pannocchie, dalla primavera all'estate. Frutti: gruppi di bacche brune ellittiche, nelle piante femminili. Indifferente quanto a natura del terreno, purché non vi ristagni l'acqua.

Clt.7

Clt.10

Clt.15 0,60/0,80

Clt.30 0,80/1,00

Clt.55 1,00/1,25

Clt.70 1,25/1,50

Clt.90 1,50/1,75

Clt.150 1,25/1,50

Clt.230 2,00/2,50

Clt.285 2,50/3,00

Clt.375 3,00/3,50

LCI6

LV15



Chamaerops humilis, Clt.90

 PARK SPECIMEN  
COLLECTION

**DISPONIBILI ESEMPLARI: PREZZI SU RICHIESTA**



Chamaerops humilis 'Compacta', ceppaia, Clt.30

Chamaerops (seguito)

**humilis 'Compacta'**

Nuova selezione dalle foglie verde più scuro e dal portamento molto più compatto. Varietà ideale per balconi, terrazzi e per il giardino roccioso.

Clt.10

LC16

LV12

Ceppaia

Clt.15

Clt.30 0,60/0,80

Clt.50 0,80/1,00



Chamaerops humilis 'Compacta', Clt.10

**Chilopsis (Bignoniaceae)****linearis 'Burgundy'**

◀ 4,5-6 m ▶

Origine: USA e America Centrale. Arbusto o piccolo albero a foglia caduca con caratteristico portamento leggero, slanciato e naturale. I rami ricadenti, sono ornati da foglie lunghe e strette verde medio e, da maggio a settembre, da bellissimi fiori imbutiformi, profumati, rosa bordeaux, con gola punteggiata di giallo. È estremamente resistente alla siccità tanto da non richiedere pressoché alcun apporto d'acqua supplementare dopo aver attecchito, per contro, teme i terreni eccessivamente umidi.

Mezzo fusto

Clt.18



Chilopsis linearis 'Burgundy', fiore



Chimonanthus praecox, fiori

## Chimonanthus (*Calycanthaceae*)

### praecox (*Chimonanthus fragrans*) (*Calycanthus praecox*)



Origine: Cina. Arbusto a foglia caduca, a portamento eretto e compatto. Grandi foglie ovali verde scuro che si colorano di giallo in autunno. A dicembre-febbraio produce fiori campanulati molto profumati. Non esigente in fatto di terreno, nelle regioni molto fredde va piantato a ridosso di un muro in un sito protetto.

Cespuglio

Clt.10

Clt.18 1,25/1,50

Clt.30 1,50/1,75

Clt.35 1,75/2,00



Chimonanthus virginicus, fiori

## Chionanthus (*Oleaceae*)

### retusus



Arbusto o piccolo albero deciduo originario della Cina. Le foglie verde vivo lucido sono opposte, solitamente ellittiche ma di forme e dimensioni variabili sulla stessa pianta. I fiori bianchi, profumati, riuniti in grappoli eretti, emergono abbondanti dal fogliame a tarda primavera e sono seguiti da frutti bluastri. Preferisce il pieno sole, terreni fertili e ben drenati. Le fioriture sono più generose in climi con estati lunghe e calde.

Cespuglio

Clt.230 3,50/4,00

Ceppaia

Clt.450 3,50/4,00

### virginicus

Origine: Nordamerica. Arbusto eretto o piccolo albero con corteccia grigia e foglie lunghe, coriacee, verde scuro, gialle o arancio prima di cadere (molto tardi in autunno). A maggio-giugno viene sovrastato da una miriade di fiori bianchi, molto profumati, riuniti in panicoli pendenti, seguiti da frutti blu nerastri. Accetta tutti i terreni, salvo quelli troppo calcarei.

Ceppaia

Clt.70 2,00/2,50



Choisy 'Aztec Pearl', fiori

## Choisy (*Rutaceae*)

### 'Aztec Pearl'



Arbusto sempreverde, ibrido tra *Choisy arizonica* e *ternata*. Ha portamento compatto e foglie strette, lunghe 7-10 cm, che gli conferiscono un aspetto esotico. Fiori bianchi a maggio, molto profumati. Una seconda fioritura ha luogo ad agosto.

Choisya (seguito)

**NEW** x dewitteana 'White Dazzler'® (C. 'Londaz')

Si contraddistingue per la candida fioritura, deliziosamente profumata che si protrae talvolta fino all'autunno, così abbondante da risultare abbagliante, come il suo nome suggerisce. Ha portamento compatto, arrotondato, ordinato, fogliame aromatico, verde scuro, stretto. Vegeta in tutti i normali terreni da giardino e vuole esposizioni protette in pieno sole o a mezza ombra.

Misure e prezzi di Choisya 'Aztec Pearl' e x dewitteana 'White Dazzler':

Cespuglio	Clt.7
	Clt.45

**Chorisia = Ceiba****Cinnamomum** (*Lauraceae*)**camphora**, Lauro canfora

Origine: Cina, Giappone. Albero o grande arbusto sempreverde a portamento eretto con ampia, impenetrabile chioma ben ramificata; corteccia dapprima verde, poi grigia con ampie chiazze più chiare. Da tutte le sue parti si estrae un olio contenente la canfora. Grandi (sino a 18 cm) foglie alterne, coriacee, ovali-acuminate, percorse da nervature molto marcate, di colore rosato al loro apparire, poi verde lucido, glauche sotto. Fiori poco appariscenti in primavera-estate. Più evidenti i frutti rotondi, piccoli, neri a maturità. Vuole terreno fertile, ben drenato.

Cespuglio	Clt.10	0,80/1,00
	Clt.20	1,25/1,50
	Clt.30	1,50/1,75
	Clt.35	1,50/1,75
	Clt.55	1,75/2,00
	Clt.70	2,00/2,50
Alto fusto	Clt.375	4,50/5,00
	Clt.30	8/10
	Clt.110-130	25/30
	Clt.110-130	30/35
	Clt.240	30/35
	Clt.375	35/40
New line	Clt.600	40/45
	Clt.600	45/50
	Clt.230	

PARK SPECIMEN  
COLLECTION**DISPONIBILI ESEMPLARI: PREZZI SU RICHIESTA**

Choisya x dewitteana 'White Dazzler', cespuglio, Clt.45



Cinnamomum camphora, cespuglio, Clt.30



Cinnamomum camphora, alto fusto, Clt.240





Cistus x purpureus



Cistus x purpureus 'Alan Fradd'



Cistus salvifolius



Cistus x skanbergii

## Cistus, Cisto (Cistaceae)



Arbusti sempreverdi, tipici del paesaggio e del clima mediterraneo. Crescono bene nei terreni aridi, pietrosi e rocciosi dell'Europa meridionale. Vengono coltivati per i magnifici fiori a piattino, di solito a 5 petali, che si susseguono da fine primavera a metà estate.

### x argenteus 'Silver Pink'

Petali di color rosa pesca che sfuma al rosa chiaro verso il centro.

### x corbariensis

Fiori bianchi.

### crispus

Foglie increspate, fiori rosa rosso con centro giallo.

### x florentinus

Fiori bianchi.

### x obtusifolius

Fiori bianchi con centro giallo.

### x purpureus

Fiori rosa-rossi, centro giallo.

### x purpureus 'Alan Fradd'

Fiori bianchi, maculati di bruno.

### x purverulentus 'Sunset'

Fiori rosa, centro giallo.

### salvifolius

Fiori bianchi.

### x skanbergii

Fiori rosa.

Misure e prezzi dei Cistus:

Cespuglio

Cl.t.10



Cistus x purverulentus 'Sunset'



La nostra serra di agrumi

## Citrus, Agrumi (*Rutaceae*)

Il genere *Citrus* comprende numerose specie di alberi o arbusti sempreverdi, d'accrescimento medio o lento che raggiungono medie (o medio piccole) dimensioni, popolarissimi per le loro belle foglie spesso aromatiche, per i loro candidi fiori quasi sempre molto profumati, per i loro frutti commestibili, universalmente noti come "Agrumi". Le specie più diffuse in Europa sono originarie del Sud-Est asiatico, dove sembra fossero conosciute già 4000 anni fa. Nella nostra regione, la Toscana, cominciarono a svolgere un ruolo importante come piante ornamentali col Rinascimento, quando, coltivate nelle grandi conche di terracotta dell'Impruneta, costituivano l'elemento decorativo fondamentale nei giardini medicei. La nostra collezione si è arricchita negli ultimi anni, di specie provenienti da altri continenti, molto interessanti per le originali fruttificazioni. Gli agrumi vengono venduti in tutta Europa, nonostante la loro vulnerabilità alle basse temperature ne renda possibile la coltivazione in piena terra solo a partire dalla zona 9 e in esposizioni soleggiate. Nelle regioni meno privilegiate dal clima, si coltivano in vaso, molto spesso in vasi decorativi, e si espongono all'aperto nella buona stagione; nei mesi freddi si rientrano in locali dove la temperatura si mantiene tra i 4° e i 10° C. Gli Agrumi hanno un apparato radicale abbastanza superficiale ed espanso, per cui preferiscono terreni medio-umidi, non calcarei; la sottile corteccia dei loro rami e le loro foglie sono poco adatte a resistere a prolungate siccità. Si deve quindi annaffiare abbondantemente e frequentemente d'estate, mentre d'inverno può bastare una volta la settimana e anche meno.



Citrus limonum 'Delle Quattro Stagioni', arco, LVC60



Citrus aurantium, frutti

### aurantium, ARANCIO AMARO, MELANGOLO

Piccolo albero, talvolta grande arbusto, spinoso. Foglie di 10 cm verde lucido. Fiori bianchi molto profumati a marzo-aprile. Frutti grossi, arancio scuro, dal sapore amaro, che si formano in autunno e durano sulla pianta fino a primavera inoltrata. Molto impiegato per viali alberati di grande effetto decorativo.

Cespuglio	Clt.285	4,00/4,50	
Alto fusto	Clt.70		12/14

 PARK SPECIMEN  
COLLECTION

**DISPONIBILI ESEMPLARI: PREZZI SU RICHIESTA**

### arcobal® (C. meyeri e Citrus sinensis var. doppio sanguineo)

Ibrido dalle notevoli qualità ornamentali, grazie al portamento vigoroso, ordinato, il bel fogliame ovato, verde molto intenso ed il frutto vistosissimo e dalla colorazione decisamente unica: di medie dimensioni e rotondo, a maturazione presenta evidenti ed estese screziature longitudinali rosso intenso che si alternano al fondo aranciato. I frutti ricordano l'arancia nel sapore e sono utilizzati in pasticceria, per spremute, cocktail.

### aurantifolia, LIME MESSICANO

Agrume di medio sviluppo dal portamento compatto e regolare, la foglia è piccola ed arrotondata. Produce abbondanti frutti ovali o rotondi, dalla buccia sottile, con sapore meno agre del limone, di colore verde chiaro, che volge infine al giallo a piena maturazione; i frutti sono ricchi di oli essenziali, molto utilizzati anche in cosmesi o, non completamente maturi, quali componenti di cocktail.

### australasica (Microcitrus australasica), CITRO MINIATURA

Ha tutto in miniatura: dimensioni della pianta, foglie, fiori, frutti. Questi ultimi sono oblungi, di 4-5 cm, hanno buccia giallo vivo e polpa acida come i limoni.

### australis (Microcitrus australis), CITRO MINIATURA AUSTRALIANO

Varietà di miniatura. Frutti come uova di piccione, buccia sottile e polpa succosa dolce acidula.

### bergamia, BERGAMOTTO

Arbusto o piccolo albero che produce frutti medi, rotondeggianti o piriformi con polpa amarognola, molto acida con buccia giallo-verdastra che contiene un olio aromatico utilizzato come essenza base dell'acqua di colonia.

### delicosa (C. nobilis) (C. reticulata), MANDARINO COMUNE

Foglie verde scuro, piccole, strette, lanceolate. Fiori bianchi, piccoli, profumati. Frutti medi, arrotondati, di color arancio, che maturano d'inverno.

### faurime (C. australasica x Limequat) (Microcitrus australasica faurime),

LIMONE CAVIALE VERDE

Ibrido trigenico tra C. australasica, Citrus fortunella e Citrus aurantiifolia, originario dell'Australia. Produce piccoli frutti verdi, profumatissimi, con polpa interna bianca composta da palline cristallizzate e ricchi di succo, simili a quelli del C. australasica, rispetto ai quali sono più arrotondati. Ha foglie strettamente lanceolate e appuntite, simili a quelle dell'olivo. Più rustico e più rifiorante del C. australasica.

### x floridana (x Citrofortunella floridana) (x Citrofortunella swingley), LIMEQUAT

Questo interessante ibrido tra limetta e kumquat (C. aurantiifolia x C. fortunella) produce in abbondanza e sin dalla giovane età un piccolo frutto tondo-ovale, giallo, con polpa acidula e buccia sottile; come il kumquat si mangia tutto intero ed è utilizzato anche per cocktail, in insalate e in pasticceria. Di facile coltivazione, anche in vaso, purché si abbia cura di mantenere il terreno fertile.

### fortunella 'Margarita', KUMKUAT OVALE

Frutti ovoidali giallo dorato per quasi tutto l'anno.

### hystrix, PAVEDA DI MAURIZIO

Foglie del tutto particolari, doppie, verde scuro lucido. Frutti globosi, verde giallastro con buccia corrugata e polpa acida amarognola.



Citrus australasica, frutto



Citrus fortunella 'Margarita', frutti

**limetta 'Pursha'**, LIMA DOLCE DI ROMA

Frutti piccoli, globosi, con buccia gialla. Polpa agrodolce gradevole. Molto interessante dal punto di vista ornamentale per la contemporanea presenza di fiori e frutti.

**limon 'Delle Quattro Stagioni'**, LIMONE DELLE QUATTRO STAGIONI

È sicuramente la specie principale tra tutti gli Agrumi, per la sua generosità nel produrre continuamente fiori e frutti per tutto l'anno. Frutti gialli, ovoidali, di 12-15 cm.

**limon meyeri**, LIMONE MEYER

Frutti ovali con buccia arancio, succosi, con aroma simile al limone, ma meno aspro.

**medica**, CEDRO COMUNE

Frutti molto grandi, oblungi o rotondi, con buccia spessa, rugosa, giallo pallido.

**medica 'Digitata'**, CEDRO MANO DI BUDDHA

Produce originalissimi frutti gialli con buccia spessa, privi di polpa, con la parte apicale suddivisa in sezioni che ricordano, nella forma, le dita di una mano.

**mitis (C. madurensis)**, CALAMONDINO

Fiorisce e fruttifica per quasi tutto l'anno. Fiori molto profumati e frutti abbondantissimi, piccoli, rotondi, con buccia sottile, dolciastra e polpa acida con pochi semi.

**myrtifolia**, CHINOTTO

Numerosissimi, profumatissimi fiori e contemporaneamente frutti medi, rotondi, verdi, giallo chiaro a maturazione, utilizzati per le confetture.

**x paradisi**, POMPELMO

Fiori bianchi, grandi. Frutti molto grossi, globosi, lisci, di gusto amaro.

**sinensis**, ARANCIO DOLCE

Frutti rotondi, arancio scuro in autunno, che persistono sulla pianta fino a primavera.

**unshiu**, MANDARINO SATSUMA

Frutto medio, sferico, con buccia arancione sottile, che si stacca molto facilmente. Polpa molto succosa, generalmente priva di semi. Abbastanza resistente al freddo.

**volkameriana**, LIMONE VOLKAMERIANO

Frutti sferici, arancio vivo, con succo acido, simile al limone. Rustico.

**yuzu (C. junos) (C. reticulata var. austera)**

Varietà piuttosto rustica, ancora poco diffusa in Europa, ma assai popolare in Giappone, dove il frutto è tradizionalmente utilizzato in cucina, grazie al succo aromatico e alla buccia profumata. Il frutto è rotondo, di media pezzatura, ha buccia gialla, irregolare, le foglie sono profumatissime, di un bel verde lucido e le fioriture vistose ed abbondanti.



Citrus limon 'Delle Quattro Stagioni', frutti



Citrus x paradisi, frutti



Citrus unshiu, frutti



Citrus medica 'Digitata'



Citrus mitis



*Citrus mitis*, mezzo fusto, Clt.30

Misure e prezzi dei Citrus (eccetto *Citrus aurantium*):

Cespuglio	Clt.3	
	LV12	0,60/0,80
	LCI35	
Mezzo fusto	Clt.30	
	Clt.35	
	Clt.70	
	Clt.90	
	Clt.110	
	Clt.130	
	Clt.180	
Spalliera	Clt.230	
	LV14	
	Clt.45	
	LV12	
	LVQ18	
Spalliera su mezzo fusto	LVC60	
A cerchio	Clt.35	
	LV12	
	LV18	
	LV30	
	LV40	
	LV60	
Siepi mobili	LVC60	
Arco	LVQ40	
	LVC60	



*Citrus sinensis*, mezzo fusto, LV14



PARK SPECIMEN  
COLLECTION

**DISPONIBILI ESEMPLARI: PREZZI SU RICHIESTA**



*Citrus faustrime*



*Citrus hystrix*



*Citrus medica*



*Citrus limetta* 'Pursha'



Citrus volkameriana, a cerchio, LV18

## Clematis (*Ranunculaceae*)



1-2 m



Pianta rampicante: vedi terza di copertina

Piante sarmentose volubili, a foglia caduca, che si avvolgono spontaneamente ai sostegni, ma, se addossate ad un muro, abbisognano di un supporto. Vogliono un terreno sciolto, ricco di humus. A parte le zone più secche e più torride, in Italia i Clematis vegetano e fioriscono splendidamente in moltissimi luoghi montani, collinosi, marini e di pianura.

### IBRIDI A GRANDI FIORI (FIORISCONO DA GIUGNO A SETTEMBRE-OTTOBRE)

**'Comtesse de Bouchaud'**  
Rosa lilla.

**'Jackmanii'**  
Viola-blu.

**'Jan Pawel II'**  
Rosa tenue striato di lilla.

**'Justa'**  
Azzurro intenso.

**'Mme Le Coultre'**  
Bianco.

**'Mrs. Cholmondeley'**  
Blu striato di bianco.

**'Multi Blue'**  
Blu e bianco.

**'Nelly Moser'**  
Rosa striato lilla.

**'Niobe'**  
Rosso vellutato.

**'Polish Spirit'**  
Viola scuro.

**'Pülu'**  
Semidoppio, lilla con margini quasi bianchi.

**'Snow Queen'**  
Bianco, centro viola.

**'The President'**  
Viola intenso.

**'Ville de Lyon'**  
Rosso.



Clematis 'Nelly Moser'



Clematis 'Ville de Lyon'



Clematis montana 'Rubens'

Misure e prezzi di Clematis - ibridi a grandi fiori:

Cl.t.1,5

### CON PICCOLI FIORI A MAZZO (FIORISCONO DA APRILE A GIUGNO)

#### **armandii**

Sempreverde con belle foglie coriacee lunghe 12-15 cm, verde scuro. Fiori bianchi con sfumature rosa, a piattino, profumati, larghi 5 cm, sui getti dell'anno precedente.

Cl.t.5 1,50/1,75

Cl.t.10

#### **montana**

Specie vigorosa che, se non contenuta, può raggiungere fino a 10-12 m di altezza, i fiori, per quanto più piccoli e meno carnosi delle varietà a grandi fiori, sono numerosissimi e profumati.

Cl.t.5 1,75/2,00

Cl.t.10 1,75/2,00

### CULTIVARS DISPONIBILI DI C. MONTANA:

#### **montana 'Broughton Star'**

Fiori doppi, rosa vivo.

#### **montana 'Giant Star'®**

Fiori semplici, grandi, profumati, rosa e bianchi, a tarda primavera.

#### **montana 'Grandiflora'**

Fiori bianchi.

#### **montana 'Rubens'**

Fiori rosa.

#### **montana var. rubens 'Mayleen'**

Fiori rosa pallido che profumano di vaniglia.

#### **montana 'Tetrarose'**

Fiori rosa intenso.

#### **montana 'Van Gogh'**

Fiori rosa pallido con bordi rosa scuro-viola.

#### **montana var. wilsonii**

Fiori bianchi con stami crema-verdastro, con un profumo che ricorda il cioccolato.

Misure e prezzi di Clematis montana, cultivars:

Cl.t.5 1,75/2,00

Cl.t.10 1,75/2,00



Clematis montana var. rubens 'Mayleen'



Clematis montana var. wilsonii

## Clerodendrum (Lamiaceae)

### trichotomum



Origine: Cina, Giappone, Isola di Giava. Grande arbusto o piccolo albero a foglia caduca, a volte stolonifero. Foglie verde scuro, ovate o ellittiche, lunghe 10-20 cm. Fiori da agosto a ottobre, rosa in bocciolo, bianchi aperti, numerosissimi, quasi sovrastanti il fogliame, subito seguiti da altrettanto numerosi frutti carnosi, rotondi, blu chiaro, contornati da calici rosso porpora. Riesce anche nei terreni poveri.

Cespuglio	Cl.t.35	1,75/2,00
	Cl.t.55	1,75/2,00

→ **Cocos plumosa** = *Syagrus romanzoffianum*



Clerodendrum trichotomum, fiori

## Colocasia (Araceae)

### NEW • esculenta



Tuberose sempreverdi originarie delle zone paludose e umide dell'Asia tropicale. Sono estesamente coltivate in tutte le regioni tropicali e sub-tropicali del mondo per i tuberi commestibili; altrove sono popolari piante ornamentali, che si contraddistinguono per il grande effetto scenografico dato dalle bellissime foglie cordate, con nervature evidenti, grandi fino a 60cm, elegantemente portate dai lunghi steli. Crescono bene in vaso, necessitano di terreni umidi, ben drenati e di esposizioni parzialmente ombreggiate.

### CULTIVARS DI COLOCASIA ESCULENTA:

#### NEW • esculenta 'Black Magic' (C. 'Black Magic')

Le foglie emergono verdi e maturando volgono ad un magnifico viola-nerastro intenso, polveroso.

#### NEW • esculenta 'Black Sapphire Gecko'®

I lunghi steli rigidi e ordinati portano foglie scurissime e così lucide da creare quasi un effetto specchio con riflessi argentei e azzurri.

#### esculenta 'Kona Coffee'

Fogliame cuoriforme, leggermente concavo, con venature prominenti, di colore marrone cioccolato, che ricorda nella forma le orecchie dell'elefante ed è portato da lunghi piccioli dello stesso colore, robusti e succulenti. Fiorisce raramente.

#### esculenta 'Pink China'

La più rustica del genere, le radici sopravvivono anche a temperature sotto lo zero. Le grandi foglie cuoriformi, di un bel verde chiaro sono portate da piccioli rosa e tendono a reclinarsi verso il basso.

#### NEW • esculenta ROYAL HAWAIIAN® 'Aloha'

Le Colocasia della serie ROYAL HAWAIIAN sono molto resistenti alle malattie ed hanno portamento ordinato dato dagli steli raggruppati. Aloha ha foglie scure lucide con venature verde chiaro.

#### NEW • esculenta ROYAL HAWAIIAN® 'Maui Gold'

Bellissimo fogliame verde chartreuse portato da steli bianco avorio.

Cl.t.15

LV20



Colocasia esculenta 'Black Sapphire Gecko', foglia



Colocasia esculenta ROYAL HAWAIIAN 'Aloha', LV20





Colocasia esculenta 'Kona Coffee', LV20



Colocasia esculenta 'Maui Gold', LV20



Colocasia esculenta 'Pink China', foglie



Convolvulus cneorum, fiori



Convolvulus cneorum, cespuglio, Clt.10

## Consolea (*Cactaceae*)

### NEW ▶ rubescens (*Opuntia rubescens*)



0,60 m

9B



1-2 m

Pianta succulenta originaria di Puerto Rico, priva di spine. Ha rami segmentati, appiattiti, a pala che ricordano il fico d'India e danno luogo ad un portamento altamente scenografico. Se ben posizionata, produce fiori rosa-rosso in estate, seguiti da frutti rossi.

Clt.20

## Convolvulus (*Convolvulaceae*)

### cneorum



0,60 m

9B



0,80-1 m

Origine: coste mediterranee. Piccolo arbusto sempreverde, compatto, tappezzante. Foglie argentee, lanceolate. Da maggio a settembre produce in continuazione fiori bianchi. Vuole terreno ben drenato, secco.

Cespuglio

Clt.10



Cordyline australis, Clt.30



Cordyline in varietà, Clt.25

## Cordyline (Dracaena) (Asparagaceae)

### australis (Dracaena indivisa)



◀ 2-4 m ▶

▲ 6-10 m



6B



i primi 2-3 anni in seguito



Origine: Nuova Zelanda. Albero sempreverde, con tronco cilindrico, protetto da una spessa corteccia bruno-pallida. Foglie: di colore verde tenero, sessili, arcuate, da lineari a lanceolate, lunghe 1 m e più, larghe fino a 8 cm, che s'affilano progressivamente in una punta aguzza. Fiori: da luglio a ottobre, in grandi pannocchie bianco crema o lilla. Il fusto spesso si ramifica in branche robuste di altezza diversa, tutte terminanti con un grande ciuffo di foglie. Poco esigente in fatto di terreno, purché ben drenato e non troppo calcareo.

Clt.5 0,60/0,80

Clt.10 0,80/1,00

Clt.18 1,25/1,50

Clt.30 1,25/1,50

Clt.50 1,50/1,75

Clt.70 1,75/2,00

Clt.90 2,00/2,50

Clt.110 2,50/3,00

LV12

Ceppaia

Clt.18

Clt.30 1,25/1,50

Clt.50 1,50/1,75



Cordyline australis, Clt. 30



PARK SPECIMEN  
COLLECTION

DISPONIBILI ESEMPLARI: PREZZI SU RICHIESTA





Cordyline 'Peko', foglie



Cordyline 'Red Star', LV9



Cordyline 'Torbay Dazzler', Clt.25

## NUOVE VARIETÀ DI CORDYLINE:

Il genere *Cordyline* si è arricchito negli ultimi anni di moltissime nuove selezioni che accendono il paesaggio con i loro colori vivacissimi, talvolta fluorescenti e le loro silhouette strutturate. Ottime anche come piante in vaso, per balconi e terrazzi.

### 'Can Can'®

Spettacolari foglie nastriformi, ricadenti, che nascono variegata di rosso e rosa e maturano volgendo al verde e giallo. Con l'età, forma lentamente un tronco e perde le foglie alla base, fino a diventare un piccolo alberello adatto ai climi miti.

### 'Paso Doble'®

Cordyline arborea dal portamento decisamente eretto, in virtù delle foglie lineari, che restano rigidamente rivolte verso l'alto. Le foglie sono di un bellissimo rosso borgogna con margini rosa brillante.

### 'Peko'®

Le foglie nastriformi di un abbagliante verde-lime, attraversate sulla pagina inferiore da una bella striatura rosa brillante, e un elegante portamento scultoreo, rendono questa varietà unica e estremamente decorativa anche per interni.

### 'Red Star'

Foglie rosso brillante più intenso e più vivace di 'Atropurpurea'.

### 'Southern Splendour' (*C. australis* 'Southern Splendour')

Inizialmente da luogo ad un denso cespuglio di foglie nastriformi dipartenti quasi dal livello del suolo; a maturità diventa un alberello dal portamento affine ad una piccola palma. Il fogliame ha una colorazione sorprendente, un bel verde oliva con larghi margini rosa e sottili striature dello stesso colore.

### 'Torbay Dazzler' (*C. australis* 'Torbay Dazzler')

Foglie giallo crema, striate di verde chiaro e bordate di rosso rame.

Misure e prezzi delle nuove varietà di Cordyline:

Clt.25	1,00/1,25
LV9	

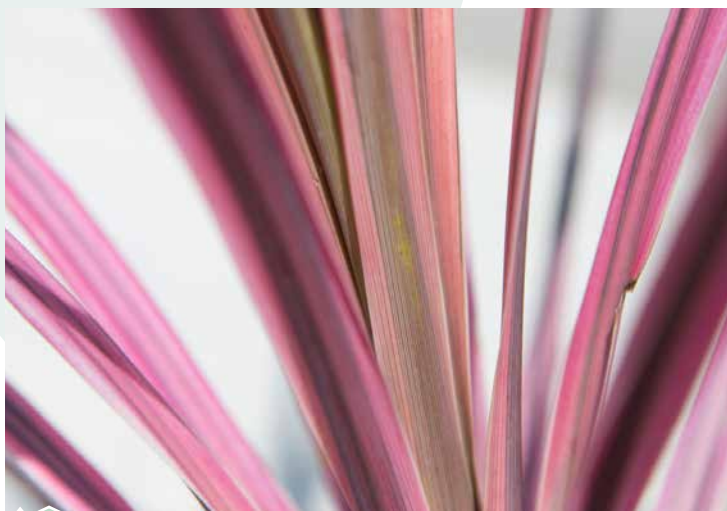

Cordyline australis 'Southern Splendour', foglie

## Cornus (*Cornaceae*)

### alba 'Argenteomarginata' (C. alba 'Elegantissima')



Arbusto a foglia caduca che forma un denso cespuglio tondeggiante con i rami eretti coperti da una corteccia rossa più chiara alla base. Foglie ellittiche, lunghe sino a 10 cm, verdi bordate di bianco argenteo, che diviene arancio in autunno. Rustico, s'adatta a tutti i terreni.

### alba 'Aurea'

Bel fogliame dorato che resta inalterato per tutta l'estate per poi virare in autunno al rosso, talvolta variegato. Una volta cadute le foglie, si rivela il rosso dei suoi fusti, particolarmente vistosi in inverno. Fiori bianchi. Varietà poco esigente in fatto di terreno, purché si abbia cura di non farlo seccare troppo.

### alba 'Baton Rouge'® 'Minbat' cov.

Selezione a fogliame caduco, di colore verde, che diviene rosso vivo con rovesci argentei in autunno. Portamento ed esigenze culturali come il precedente.

### alba 'Gouchaultii'

Arbusto a foglia caduca che ha le stesse esigenze, le stesse caratteristiche e utilizzazioni di Cornus 'Argenteomarginata'. Differisce il fogliame caduco che è verde con i bordi giallo oro; in autunno prende delle belle tinte arancio e rosso. Il suo legno è rosso violaceo.

### alba 'Kesselring'

Arbusto molto resistente, con più steli e rami rosso scuro che creano una forma arrotondata. Caratteristica identificativa è il fogliame piuttosto scuro che entra in contrapposizione ai grappoli di fiori bianchi. Riesce a tollerare il terreno asciutto e l'inquinamento urbano.

### alba 'Sibirica' (C. alba 'Westonbirt')

Stesse caratteristiche e stesse esigenze di Cornus 'Argenteomarginata'. Corteccia dei rami rosso corallo. Foglie ovoidali di 4-8 cm, verde vivo con rovesci bluastri; bella colorazione autunnale gialla o rossa.

Misure e prezzi dei Cornus alba:

Cespuglio	Cl.t.10	0,80/1,00
-----------	---------	-----------

### x Aurora® (C. 'Rutcan' AURORA)



Vigoroso ibrido, si contraddistingue per l'abbondante fioritura che a tarda primavera sovrasta completamente il fogliame ed è costituita da larghe brattee floreali bianche, arrotondate e sovrapposte. Foglie verde scuro da ovali a ellittiche. Bella colorazione autunnale porpora. Molto resistente alle malattie.

Alto fusto	Cl.t.290	20/25
	Cl.t.375	25/30



Cornus alba 'Aurea', cespuglio, Cl.t.10



Cornus alba 'Gouchaultii', foglie



Cornus x Aurora, alto fusto, Cl.t.290



Cornus x Constellation, foglie

## capitata

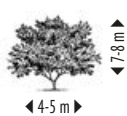

Albero sempreverde originario dell'Himalaya e della Cina, che a maturità sviluppa un portamento arrotondato con ramificazioni basse. Denso fogliame verde grigiastro, ovato-lanceolato; a tarda primavera-inizio estate produce numerosissimi fiori verdi riuniti in piccole infiorescenze, ciascuno circondato da 4 a 6 vistose brattee di un bel giallo-limone. Alla fioritura, seguono in autunno i grossi frutti pendenti rosso scarlatto.

Cespuglio	Cl.t.90	1,75/2,00
	Cl.t.130	2,00/2,50
	Cl.t.180	2,50/3,00

## x Constellation® (C. 'Rutcan' CONSTELLATION)

Alberello molto vigoroso, densamente e regolarmente ramificato sin dalla base, con fogliame lussureggiante verde e numerosissime brattee floreali stellate bianche. Selezione sterile molto resistente alle malattie.

Cespuglio	Cl.t.55	
	Cl.t.70	2,00/2,50
	Cl.t.70	2,50/3,00
	Cl.t.90	3,00/3,50

## controversa 'Pagoda'



Albero o grande arbusto a foglia caduca, caratteristico per i rami orizzontali e ben distanziati, che gli conferiscono l'aspetto d'una pagoda. Foglie ovali di 8-15 cm, verde intenso; bella colorazione autunnale rosso arancio. A maggio-giugno numerosi e appariscenti fiori bianchi in ombelle piatte. Vuole terreno fresco, ben drenato, non calcareo.

Cespuglio	Cl.t.110	2,50/3,00
	Cl.t.150	3,00/3,50

## controversa 'Variegata'

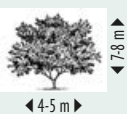

Origine: Cina, Giappone. Arbusto a foglia caduca con rami obliqui, ricoperti da una corteccia rossa in età giovanile; in seguito divengono quasi orizzontali, disposti a piani. Foglie vivacemente variegata di bianco; in autunno si colorano di rosa fucsia. Riesce in tutti i terreni di normale fertilità. Nei climi aridi sono preferibili esposizioni di mezz'ombra.



Cornus controversa 'Pagoda', cespuglio, Cl.t.110



Cornus controversa 'Variegata', bonsai, LCI15

Misure e prezzi di Cornus controversa 'Variegata':

Cespuglio	Cl.t.10	
	Cl.t.18	1,25/1,50
	Cl.t.25	1,25/1,50
	Cl.t.30	1,25/1,50
	Cl.t.35	1,50/1,75
	Cl.t.55	1,75/2,00
Alto fusto	Cl.t.70	2,00/2,50
	Cl.t.70	2,50/3,00
	Cl.t.90	14/16
	Cl.t.130	16/18
	Cl.t.130	18/20
Bonsai	LC15	

**elliptica 'Elsbry' EMPRESS OF CHINA® (Cornus angustata 'Empress of China'®)**

Un Cornus sempreverde di eccezionale bellezza. Si contraddistingue per la ricchissima fioritura: ciascun ramo porta fino a 150 fiori, che si aprono a maggio verde-biancastri e maturano al bianco crema ricoprendo letteralmente la pianta; quando cadono sono seguiti da una moltitudine di graziosi frutti rossi, molto appetiti dagli uccelli e persistenti fino all'autunno. Le foglie, lucide, carnose, verde brillante, non cadono fino alla primavera quando sono sostituite dalla nuova vegetazione. Oltre ad essere bello questo Cornus è anche vigoroso e sano. Preferisce, in particolare nei climi caldi, di essere posto al riparo dall'esposizione diretta del sole.

Cespuglio	Cl.t.10
-----------	---------

florida e sue varietà = pag. 252

kousa e sue varietà = pag. 253

**mas, Corniolo**

Origine: Europa centrale. Grande arbusto o piccolo albero a foglia caduca, a portamento eretto. Foglie ovate, verde scuro, rosso porpora in autunno. Fiori gialli, piccoli, raccolti in ombrelle circondate alla base da 4 brattee verdognole; compaiono a febbraio-marzo sui rami ancora spogli. Seguono i frutti, che sono drupe oblunghe e pendule, di colore rosso vivo, non solo ornamentali, ma anche commestibili. Molto rustico, cresce in qualsiasi terreno, purché non troppo asciutto, sopporta le potature ed è utilizzato anche per siepi.

Cespuglio	Cl.t.10
New line	Cl.t.230 3,00/3,50

PARK SPECIMEN  
COLLECTION

DISPONIBILI ESEMPLARI: PREZZI SU RICHIESTA



Cornus controversa 'Variegata', cespuglio, Cl.t.35



Cornus mas, fiori



Cornus mas, frutti





Cornus sanguinea 'Winter Beauty'

### sanguinea 'Midwinter Fire'

 ▲ 1,50-2 m  
 ▼ 1,50-2 m

5A



▲ 1,50-2 m

La stagione che lo vede protagonista è l'inverno in quanto in questo periodo i rami sono vivacemente colorati di rosso e arancio con foglie, prima della caduta, color oro. I fiori spuntano in estate ma si presentano abbastanza insignificanti.

Cespuglio

Clt.10

### sanguinea 'Winter Beauty'®

Arbusto a foglia caduca dalle intense colorazioni autunnali arancio-giallo-rosse dei suoi rami eretti. Foglie ovate, verde medio, che si tingono di giallo e di rosa in autunno; fiori bianchi a primavera seguiti da piccoli frutti decorativi.

Cespuglio

Clt.3

Clt.10

0,60/0,80

### sericea 'Kelsey' (C. stolonifera 'Kelsey')

 ▲ 60-80 cm  
 ▼ 60-80 cm

5A



▲ 60-80 cm

Cornus nano, dal portamento compatto tondeggiante, con foglie verdi lussureggianti e brattee bianche. Bei colori autunnali sui toni del rosso-violaceo; le foglie, cadendo, rivelano i rami rossi che lo rendono attraente anche in inverno. Ottimo lungo le scarpate, a gruppi.

Cespuglio

Clt.3

Clt.10

### stolonifera 'Flaviramea'

Stesso portamento di Winter Beauty. Corteccia giallo vivo, foglie verdi, piccoli fiori ad aprile-maggio, seguiti da frutticini bianchi.

Cespuglio

Clt.10

0,80/1,00



Cornus stolonifera 'Flaviramea', cespuglio, Clt.10



Cornus sanguinea 'Midwinter Fire'



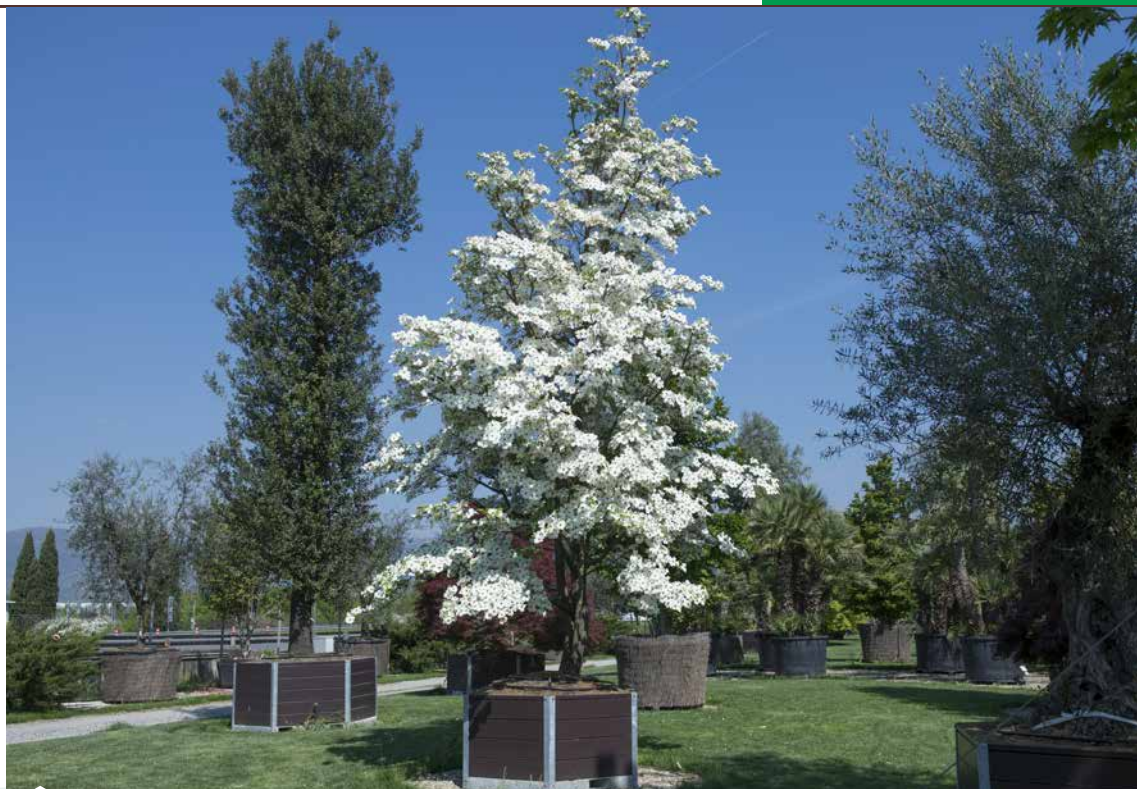

Cornus florida, esemplare



Cornus florida 'Cloud Nine', fiori



Cornus florida 'Cherokee Chief', fiori



Cornus florida 'Rainbow', fiori





Cornus florida 'Cherokee Daybreak', foglie in autunno



Cornus florida 'Cloud Nine', foglie in autunno



Cornus florida 'Red Sunset', foglie in autunno

## CORNUS FLORIDA

 ↑ 6-10 m  
 ↓ 4-8 m

**6B**

← 4-8 m →

Origine: Nordamerica orientale. Grande arbusto o alberello a foglia caduca dal portamento eretto, ben ramificato. Foglie ovali di 8-15 cm, verde tenero, d'uno stupendo cremisi violaceo in autunno. Fiorisce ad aprile-maggio e i fiori piccoli sono circondati da splendide brattee bianche. Seguono frutti rosso scarlatto vivo. Rustico, vive in tutti i terreni di normale fertilità, purché non calcarei.

## VARIETÀ DI CORNUS FLORIDA

Cornus florida è popolarissimo negli Stati Uniti orientali dove le condizioni pedoclimatiche gli sono particolarmente favorevoli e dove è stato oggetto di grandi attenzioni da parte di ricercatori che hanno selezionato numerose varietà con brattee di diversi colori, con fogliame verde o stupendamente variegato, che in autunno assume tonalità tra le più suggestive contemporaneamente all'apparizione di numerosi grappoli di bacche rosse a lungo durevoli. Le dimensioni e le esigenze colturali e l'utilizzazione in giardinaggio delle varietà che andiamo ad offrire sono le stesse di Cornus florida.

### 'Barton's White'

Brattee bianche, foglie verdi, arancio in autunno.

### 'Cherokee Chief'

Brattee rosa rosso, foglie verdi, arancio in autunno.

### 'Cherokee Daybreak'

Brattee bianche. Foglie variegata di bianco, rosa o rosse in autunno.

### 'Cloud Nine'

Brattee molto grandi, bianche. Foglie verdi, rosse in autunno.

### 'Rainbow'

Brattee bianche, foglie variegata di giallo oro, arancio in autunno.

### 'Red Sunset'

Brattee rosa-rosso. Foglie variegata di giallo crema e arancio, rosso scarlatto in autunno.

### 'Rubra'

Brattee rosse, foglie verdi, giallo-arancio in autunno.

Misure e prezzi dei Cornus florida e sue varietà:

Cespuglio	Clt.10	0,60/0,80
	Clt.15	0,80/1,00
	Clt.18	1,00/1,25
	Clt.30	1,25/1,50
	Clt.35	1,75/2,00
	Clt.55	2,00/2,50
	Clt.70	2,50/3,00
	Clt.90	3,00/3,50
	Mezzo fusto	Clt.18
Clt.30		
Clt.35		

 PARK SPECIMEN  
 COLLECTION

**DISPONIBILI ESEMPLARI: PREZZI SU RICHIESTA**

## KOUSA



4-5 m



6A



Origine: Corea, Giappone. Grande arbusto o piccolo albero a foglia caduca con i rami principali eretti e svasati; quelli laterali disposti a piani, col tempo sempre più orizzontali. Foglie ovate di 5-9 cm, un po' ondulate, verde intenso sopra, bluastrastre sotto, in autunno si colorano di giallo e di scarlatto. Fiori a maggio-giugno, circa 20 giorni dopo C. florida; piccoli, fitti, giallo-verdi, circondati da quattro bellissime brattee, larghe 8-9 cm, seguiti da frutti commestibili, simili a lamponi rosa, portati da lunghi peduncoli. Vuole terreni freschi, moderatamente acidi. Non riesce nei suoli calcarei o con umidità stagnante.

### VARIETÀ DI CORNUS KOUSA

Sostanzialmente hanno le stesse dimensioni, i medesimi portamenti, le stesse esigenze colturali, la stessa epoca di fioritura (tranne 'Teutonia'), gli stessi frutti di C. kousa. Differiscono per i particolari che evidenzieremo in ciascuna descrizione.

#### 'Beni Fuji'

Piccolo albero o grande arbusto di lento accrescimento. Da giovane ha un elegante portamento svasato che tende ad arrotondarsi con gli anni. Le foglie sono verde lucido attraversate da venature rosse e portate da piccioli dello stesso colore, in autunno prendono una bellissima colorazione che va dal porpora al rosso. Bellissimi i fiori, numerosi, piccoli, rosso scuro, probabilmente il più bel rosso di tutti i Cornus. Vuole terreno ben drenato, leggermente acido.

#### 'China Girl'

Brattee grandi, ovato-lanceolate.

#### 'Galzam' GALILEAN®

Robusto, vigoroso, con foglie di un bel verde inalterato in estate, ma soprattutto con gigantesche bellissime brattee bianche che in estate sovrastano il fogliame.

#### kousa var. chinensis

Grandi brattee bianche. Fioritura precoce, assai prolungata.

#### 'Milky Way'

Si segnala per l'abbondanza dei fiori e dei frutti.

#### 'Robert's Select'

Grandi fiori bianchi composti da brattee molto strette e abbastanza ondulate.

#### 'Samaritan'

Foglie variegata di bianco. Brattee bianche.

#### 'Satomi' (C. kousa 'New Red') (C. kousa 'Rosabella')

Brattee rosa intenso.

#### 'Schmetterling'

Brattee bianche. Bella colorazione autunnale del fogliame.

#### 'Teutonia'

Interessante per la fioritura molto tardiva. Brattee bianche, punteggiate di rosa a fine fioritura.

#### 'Weisse Fontaine'

Brattee bianco puro.

#### NEW 'Wieting's Select'

Grandi brattee bianche che volgono al rosa prima di cadere, abbondantissime, in estate. Bei colori autunnali rosso intenso.



Cornus kousa, cespuglio, Clt.35



Cornus kousa 'Satomi', fiori



Cornus kousa 'Schmetterling', fiori



Cornus kousa 'Satomi', esemplari del Nursery Park



Cornus kousa 'Milky Way', fiori



Cornus kousa 'Teutonia', fiore



Cornus kousa 'Samaritan', fiori

Misure e prezzi di Cornus kousa e sue varietà:

Cespuglio	Cl.t.10	0,80/1,00	
	Cl.t.18	1,25/1,50	
	Cl.t.30	1,50/1,75	
	Cl.t.35	1,50/1,75	
	Cl.t.45	1,50/1,75	
	Cl.t.55	1,75/2,00	
	Cl.t.70	2,00/2,50	
	Cl.t.90	3,00/3,50	
Mezzo fusto	Cl.t.18		
3/4 di fusto	Cl.t.55		
Alto fusto	Cl.t.55		10/12
New line	Cl.t.130	2,00/2,50	



PARK SPECIMEN  
COLLECTION

DISPONIBILI ESEMPLARI: PREZZI SU RICHIESTA



Cornus kousa 'Weisse Fontaine', esemplare

## Venus®



4-5 m



4-5 m

Incrocio tra Cornus nuttallii e Cornus kousa. Rappresenta un netto miglioramento nel campo dei Cornus da fiore, per le grandi foglie che in autunno assumono suggestive colorazioni, per l'inusuale grandezza delle candide brattee, larghe 15 cm, per l'abbondanza dei frutti commestibili, simili a grosse fragole. Immune alle malattie e ai parassiti.

Cespuglio	Cl.t.10		
	Cl.t.230	4,00/4,50	
	Cl.t.290	4,50/5,00	
Alto fusto	Cl.t.110		14/16
	Cl.t.130		16/18
	Cl.t.150		18/20
	Cl.t.150		20/25



Cornus Venus

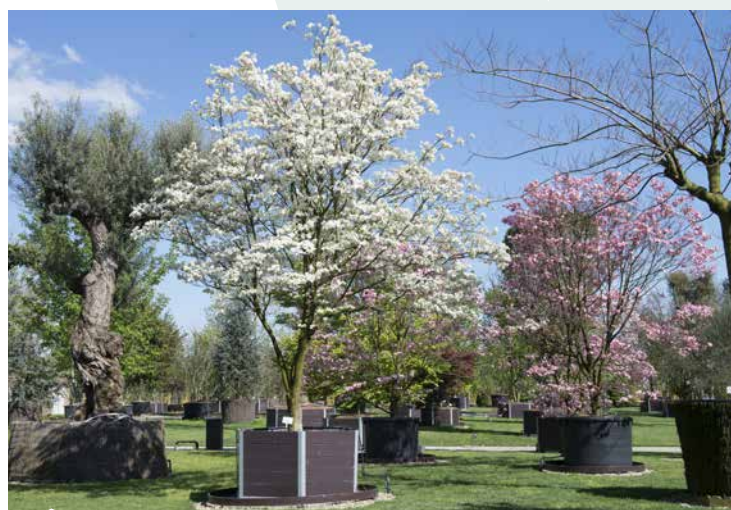

Esemplari di Cornus in varietà nel nostro Nursery Park



Cornus Venus, fiori



Corylopsis pauciflora, fiori

## Corylopsis (*Hamamelidaceae*)

### pauciflora



Origine: Giappone. Piccolo arbusto a foglia caduca, a portamento allargato con i rami principali che crescono eretti, mentre quelli secondari sono ricadenti. Foglie ovali, dentate, lunghe 6-8 cm, rosso bruno quando appaiono, poi rosate ai bordi, quindi del tutto verdi sino all'autunno, quando si tingono di giallo. A marzo-aprile, prima delle foglie, si ricopre di grappoli di piccoli fiori giallo delicato. Vuole terreno fertile, sciolto, non calcareo.

Cespuglio

Clt.35

Clt.45

## Corylus, Nocciolo (*Betulaceae*)

### avellana, Nocciolo comune



Origine: Europa, Asia. Vigoroso arbusto a foglia caduca, che può anche essere educato ad alberetto. Foglie cuoriformi di 10 cm, seghettate ai margini. Fiori maschili molto appariscenti a primavera, sui rami ancora nudi, in lunghi amenti dorati; meno decorativi quelli femminili (sulla stessa pianta). Frutti: sono le conosciutissime nocciole, commestibili, maturanti da metà agosto a metà novembre. Rustico, con ben poche esigenze in fatto di terreno, riesce anche nei suoli calcarei.

Cespuglio

Clt.10

Clt.18 1,25/1,50

Clt.35 1,50/1,75

### CORYLUS AVELLANA - VARIETÀ DA FRUTTO:

#### avellana 'Géant de Halle'

Varietà di nocciolo di origine francese. Rapida messa a frutto, rotondeggiante di grandi dimensioni. Ottima resistenza ai climi freddi.

#### avellana 'Nottingham'

Origine: Europa. Varietà molto produttiva. Frutti allungati, di media pezzatura e molto gustosi.

#### avellana 'Webb's Prize Cob'

Varietà molto pregiata per la produzione di frutti, di grande pezzatura, tra i più saporiti. Si apprezza anche per i numerosi amenti giallo oro, assai decorativi sui rami nudi a febbraio e marzo, seguiti da grandi foglie cuoriformi che in autunno volgono ad un bel giallo oro.

Misure e prezzi di Corylus avellana 'Géant de Halle', 'Nottingham', 'Webb's Prize Cob':

Cespuglio

Clt.15 1,25/1,50

Mezzo fusto

Clt.70

16/18



Corylus avellana, cespuglio, Clt.18



Corylus avellana 'Webb's Prize Cob', cespuglio, Clt.15

**avellana 'Tonda di Giffoni'**

Varietà di nocciolo di origine italiana. Frutti rotondi di media pezzatura di colore marrone scuro. Sua caratteristica è un solco che lo attraversa al centro. Ottime proprietà organolettiche.

**avellana 'Tonda Gentile'**

Varietà di nocciolo di origine italiana. Frutto di colore chiaro di medie dimensioni. Raccolta a metà settembre. Pregevoli caratteristiche organolettiche.

**avellana 'Tonda Romana'**

Frutto medio, con guscio duro. Molto produttivo e ricercato anche dall'industria dolciaria.

Misure e prezzi di Corylus avellana 'Tonda di Giffoni', 'Tonda Gentile', 'Tonda Romana':

Cespuglio	Cl.t.3	
	Cl.t.10	
	Cl.t.18	
	Cl.t.35	
	Cl.t.55	
Mezzo fusto	Cl.t.6	

**CORYLUS AVELLANA - VARIETÀ ORNAMENTALI:****avellana 'Contorta',** Nocciolo contorto

Arbusto a foglia caduca, di lenta crescita, con rami principali e secondari contorti e ondulati; inizialmente erette, le sue ramificazioni diventano più larghe, dense, ricadenti e pittoresche con l'età. Foglie: di forma variabile, lunghe da 5 a 10 cm, nella maggior parte da rotonde a ovali, lanuginose e dentate ai bordi, attorcigliate su loro stesse, verde chiaro, giallo pallido in autunno. Fiori: lunghi (3-6 cm) amenti penduli, giallo oro, prima delle foglie, estremamente decorativi sui rami nudi. Frutti: nocchie in gruppi da 1 a 4, in un involucreo diviso, alla sua metà, in denti irregolari, più piccole di quelle del nocciolo comune da frutto, ma egualmente commestibili. Molto rustico, riesce in tutti i tipi di terreno, pur preferendo i substrati acidi.

Cespuglio	Cl.t.15	
	Cl.t.18	0,80/1,00
	Cl.t.30	1,00/1,25
	Cl.t.35	1,25/1,50
	Cl.t.55	1,50/1,75
Alto fusto	Cl.t.90	16/18
	Cl.t.110	18/20
	Cl.t.180	20/25
	Cl.t.180	25/30
	Cl.t.230	25/30

**avellana 'Contorta Red Majestic'®**

Origine: Germania. Come il precedente, ma con foglie porpora al loro apparire, poi via via tendenti al verde. Anche i fiori e gli involucri dei frutti sono rossi.



Corylus avellana 'Contorta'



Corylus avellana 'Contorta', cespuglio, Cl.t.15



Corylus a. 'Contorta Red Majestic', cespuglio, Cl.t.15



Corylus avellana 'Scooter', cespuglio, Clt.15

Corylus (seguite)

Misure e prezzi di Corylus avellana 'Contorta Red Majestic':

Cespuglio	Clt.15	
	Clt.30	1,00/1,25
	Clt.35	1,25/1,50
	Clt.55	1,50/1,75
Alto fusto	Clt.180	20/25
	Clt.230	30/35

### avellana 'Scooter'

Bella varietà ornamentale, dal portamento compatto, che si contraddistingue per le ramificazioni contorte ed attorcigliate, simili a C. avellana 'Contorta', ma in scala più ridotta. I lunghi amenti, sui rami nudi da fine inverno ad inizio primavera, e i bellissimi colori autunnali sui toni del giallo-arancio, aggiungono interesse a questa varietà.

Cespuglio	Clt.15	1,00/1,25
-----------	--------	-----------

### columna, Nocciolo arboreo di Bisanzio



Origine: Europa sudorientale, Asia occidentale. Grande o medio albero a foglia caduca, con chioma piramidale, densa, fitta, regolare; corteccia rugosa di colore grigio. Foglie ovali, lunghe fino a 12 cm, verde intenso, giallo oro in autunno. Fiori in amenti giallo oro a febbraio. Frutti a grappoli di 3-6, commestibili. Non esigente in fatto di terreno, tollera la siccità e la calura.

Alto fusto	Clt.110	16/18
	Clt.450	35/40

 PARK SPECIMEN  
COLLECTION

**DISPONIBILI ESEMPLARI: PREZZI SU RICHIESTA**

Corylus columna, esemplare

## Cotinus (*Anacardiaceae*)

### cogygria (*Rhus cotinus*), Scotano, Sommacco



Origine: Europa centrale e meridionale. Arbusto tondeggiante con rami eretti, leggermente cadenti. Foglie caduche verde bluastrò, che si colorano d'un bel giallo o di rosso vermiglio in autunno. Fiori in panicoli setosi rosa porpora a giugno-luglio; ricoprono quasi totalmente la pianta. Molto rustico, sopporta le temperature torride e la siccità.

Cespuglio	Clt.10
-----------	--------

### cogygria 'Flame'

Rispetto a Cotinus coggygria ha foglie verde chiaro, che in autunno assumono colorazioni rosso scarlatto, gialle o arancio. Infiorescenze bianco verdi, rosse in autunno.



Cotinus coggygria, cespuglio, Clt.10

Cotinus (seguito)

**cogygia 'Golden Spirit'®**

Si differenzia dal precedente per il colore delle sue foglie, che va dal giallo al giallo verde e diviene rosso o arancio in autunno.

Misure e prezzi di Cotinus c. 'Flame' e 'Golden Spirit':

Cespuglio Cl.t.10

**cogygia 'Royal Purple'**

Foglie di un rosso molto intenso e lucente, anche in estate. Anche le infiorescenze sono porporine.

Cespuglio	Cl.t.10	0,80/1,00
	Cl.t.18	1,25/1,50
	Cl.t.30	1,50/1,75
	Cl.t.35	1,75/2,00
	Cl.t.150	3,50/4,00

**cogygia 'Young Lady'®**

Rispetto a Cotinus cogygia ha foglie verde chiaro, che in autunno assumono colorazioni rosso scarlatta, gialle o arancio. Infiorescenze bianco verdi, rosse in autunno.

Cespuglio Cl.t.10

**x 'Grace'**

Foglie rosso porpora a primavera, verdi in estate, arancio vivo in autunno. Grandi infiorescenze porpora, erette o ricadenti.

Cespuglio Cl.t.5  
Cl.t.10



Cotinus cogygia 'Golden Spirit', foglie in autunno



Cotinus cogygia 'Royal Purple', foglie

**Cotoneaster (Rosaceae)****dammeri 'Major' (C. d. var. radicans HORT.)**

Arbusto sempreverde originario della Cina, dal portamento strisciante dato dai lunghi fusti sottili e flessibili che si sviluppano orizzontalmente. Ha foglie da ovali a ellittiche, relativamente grandi per il genere, verde abbastanza scuro. In estate, produce fiori bianchi a forma di stella, seguiti da frutti rossi, solitari, che durano fino all'inverno, quando il fogliame volge al bronzo.

Spalliera Cl.t.45  
LVQ18

**franchetii**

Origine: Cina, Birmania. Arbusto di medie dimensioni con portamento arrotondato e lunghi rami arcuati. Foglie di 2-4 cm, sempreverdi (caduche con temperature molto fredde), di colore verde scuro, tomentose nella pagina inferiore. Grandi infiorescenze bianche o rosate a giugno-luglio. Frutti rosso arancio da settembre a febbraio.



Cotoneaster franchetii





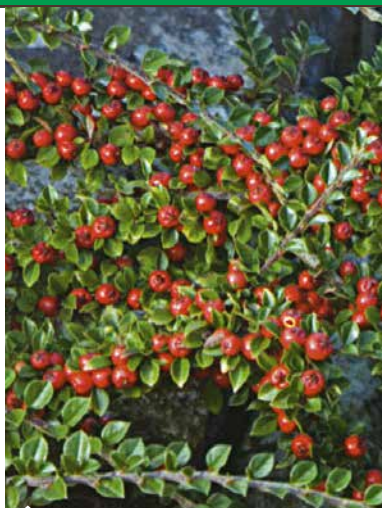

Cotoneaster horizontalis, frutti



Cotoneaster lacteus, cespuglio, Clt.10



Cotoneaster salicifolius 'Repens', frutti

Cotoneaster (seguito)

## horizontalis



◀ 0,80-1,50 m ▶

Origine: Cina. Piccolo arbusto a foglia caduca, con i rami disposti orizzontalmente. Foglie di 6-12 mm, arrotondate, verde scuro lucido; bella colorazione rossa o arancio in autunno. Fiori piccoli bianchi o rosati a maggio, sui rami dell'anno precedente. Frutti rosso vivo da ottobre a gennaio. Riesce in tutti i terreni, resiste all'inquinamento.

## lacteus



◀ 3-4 m ▶

Origine: Cina. Arbusto semi-sempreverde, espanso, con rami decisamente arcuati. Foglie ellittiche di 3-8 cm, verde scuro sopra, grigie e lanuginose sotto. Fiori: infiorescenze a forma di corimbi, larghe 5-7,5 cm, bianco crema. Frutti numerosissimi, piccoli, rossi, a forma di uovo; si colorano più tardi che negli altri Cotoneaster, ma durano più a lungo.

## salicifolius 'Repens'

Arbusto sempreverde i cui rami striscianti ed arcuati formano rapidamente uno spesso tappeto senza però emettere radici. Foglie ovali di 2-3,5 cm, verde lucente. Fiori bianchi numerosi, seguiti da frutti abbondanti rosso chiaro. Riesce in tutti i terreni da giardino, resiste all'inquinamento. Ottimo come tappezzante, per il giardino roccioso, per scarpate, per contenitori.

Misure e prezzi di Cotoneaster franchetii, horizontalis, lacteus, salicifolius 'Repens':

Cespuglio	Clt.3
	Clt.10
Spalliera	Clt.45
	LVQ18

## Crassula (Crassulaceae)

### ovata (C. argentea)



◀ 1 m ▶

Origine: Sudafrica. Arbusto succulento, eretto, molto ramificato, con fusto carnoso e foglie spatulate, piatte e arrotondate. In autunno produce fiori rosa pallido. Riesce meglio nei terreni poveri e va annaffiato con moderazione.

### portulacea

Si distingue dalla precedente per le foglie verdi più grandi e per la copiosa fioritura. I fiori sono bianchi, con 5 petali.

Misure e prezzi di Crassula ovata e portulacea:

Clt.10
--------



**Crataegus**, Biancospino (*Rosaceae*)**'Carrierei' (C. x lavallei 'Carrierei')**

Origine: Francia. Grande arbusto o piccolo albero a foglia caduca con chioma dapprima sferica poi a larga cupola appiattita; rami spinosi. Foglie di 5-15 cm, coriacee, verde lucente, gialle o arancio in autunno. Fiori bianchi ad aprile maggio, seguiti da grossi frutti rosso arancio, commestibili, perduranti fino ad inverno inoltrato. Preferisce i terreni argillosi, pesanti, calcarei. Resiste alla siccità.

Cespuglio	Cl.t.70	2,00/2,50
Mezzo fusto	Cl.t.6	
Alto fusto	Cl.t.18	6/8
	Cl.t.30	10/12
	Cl.t.110	14/16

PARK SPECIMEN  
COLLECTION

DISPONIBILI ESEMPLARI: PREZZI SU RICHIESTA

**x grignonensis**

Piccolo albero deciduo, che forma una chioma densa e allargata. Foglie verde scuro lucido, da ovali a ovoidali, divise in 2-4 lobi. Produce tra tarda primavera e inizio estate, numerosissimi fiori bianchi che volgono al rosa prima di appassire. Alla fioritura, seguono i frutti rossi rotondi. La caduta delle foglie è molto tardiva, talvolta avviene a inverno inoltrato. Non ha particolare esigenze in fatto di terreno, purché non sia troppo secco.

Mezzo fusto	Cl.t.6
-------------	--------

**laevigata 'Paul's Scarlet'**

Origine: Inghilterra. Grande arbusto o piccolo albero con chioma conica che diviene poi conico-arrotondata con i rami laterali allargati, talvolta ricadenti; rami poco spinosi. Foglie caduche, ovali, con 3-5 lobi, verde intenso. Fiori rosso cremisi luminoso, in lunghe e dense infiorescenze ad aprile-maggio. Frutti: piccoli, rossi, ma scarsi e sporadici. Tutti i terreni gli convengono, anche quelli calcarei.

Cespuglio	Cl.t.18	1,25/1,50
	Cl.t.55	2,00/2,50
	Cl.t.70	2,00/2,50
	Cl.t.230	3,50/4,00 extra
Mezzo fusto	Cl.t.6	
	Cl.t.18	6/8
	Cl.t.30	10/12
	Cl.t.55	12/14
	Cl.t.110-130	16/18



Crataegus 'Carrierei', frutti



Crataegus 'Carrierei', alto fusto, Cl.t.110



Crataegus laevigata 'Paul's Scarlet', frutti



Crataegus monogyna 'Stricta', fiori

Crataegus (seguito)

## monogyna 'Stricta'



Grande arbusto o piccolo albero a foglia caduca con chioma folta, colonnare, regolare nei primi anni; poi più larga e meno densa. Foglie lunghe fino a 5 cm, da ovate a romboidali, con 3-7 lobi profondi, verde scuro lucente. Fiori bianchi, profumati, riuniti in corimbi piatti nella tarda primavera, più tardi di 'Paul's Scarlet', seguiti da frutti rotondi, lunghi 6 cm, color rosso lucido, commestibili. Preferisce i terreni calcarei, profondi, fertili.

Alto fusto	3xtr.M	14/16
	3xtr.M	16/18
	3xtr.M	18/20
	3xtr.M	20/25

## Cryptomeria (*Cupressaceae*)

### japonica 'Globosa Nana'



Conifera naneggiante di forma globosa, caratteristica per i suoi rami verdi in giovane età, corti, soffici, di consistenza semilegnosa, che s'incurvano e si accavallano l'un l'altro, formando una sfera compatta, appiattita col tempo. Foglie aghiformi, morbide, lunghe 6-12 cm, d'un colore verde molto gaio, che d'inverno può cangiare in rosso bronzo più o meno vivo, a seconda dell'intensità del freddo. Piuttosto esigente in fatto di terreno, che devessere profondo, fertile, ben drenato, non calcareo. Ama le temperature con costante umidità atmosferica; non adatta ai climi aridi.

Cl.t.3	
Cl.t.5-7	
Cl.t.10	ø 0,30/0,35
Cl.t.20	ø 0,45/0,50
Cl.t.30	ø 0,60/0,70
Cl.t.35	ø 0,70/0,80
Cl.t.55	ø 0,80/0,90
Cl.t.70	ø 0,90/1,00
Cl.t.90	ø 1,00/1,20
Cl.t.130	ø 1,20/1,40
Mini alberetto	LV9
Mezzo fusto	Cl.t.15
	Cl.t.18
	Cl.t.25
	Cl.t.30
3/4 di fusto	Cl.t.55
	Cl.t.70
	Cl.t.90
New line	LJ70
	LJ100
	LJ125



Cryptomeria japonica 'Globosa Nana', Clt.30



Cryptomeria japonica 'Globosa Nana', foglie

Cryptomeria (seguito)

**japonica 'Little Champion'**

Ha portamento denso e compatto con rami arrotondati che ricordano la trama di una corda. Gli aghi sono ricurvi verso l'interno, nascono di colore verde chiaro e volgono ad un bel verde smeraldo che conservano fino all'inverno, allorché assumono tonalità violacee o bronzee. Di lenta crescita, arriva a poco più di 50 cm di altezza e 70 di larghezza in 10 anni. Estremamente rustica.

Mini alberetto

LV7

**japonica 'Vilmoriniana'**

Origine: Giappone, Cina. Conifera nana dal portamento denso e globoso. I rami portano aghi persistenti piuttosto corti e rigidi, verde intenso, che d'inverno assumono una colorazione rosso-bronzo. Si adatta facilmente a tutti i tipi di terreno.

Cl.t.5

Cl.t.10



Cryptomeria japonica 'Little Champion', mini alberetto, LV7



Cryptomeria japonica 'Vilmoriniana', Cl.t.10

**x Cupressocyparis (Cupressaceae)**

leylandii (d'innesto), Cipresso leilandi



Origine: Inghilterra. Ibrido tra *Cupressus macrocarpa* e *Chamaecyparis nootkaensis*. Conifera dal portamento conico, compatto, con ramificazioni folte e regolari a partire da terra, anche nei soggetti più adulti. Foglie: sempreverdi, squamiformi, appuntite, fortemente serrate le une alle altre, di colore verde medio. Fiori e frutti: conifera monoica, che fiorisce e fruttifica poco e raramente. Si adatta a quasi tutti i terreni, anche a quelli calcarei del nostro Sud e del Sud della Francia, ma a condizione che provenga non da talea, ma da innesto (su *Cupressus sempervirens* che, tra l'altro, assicura un migliore ancoraggio al terreno, requisito di estrema importanza nelle zone battute da forti venti). Sopporta qualsiasi potatura, anche su piante molto vecchie, rigenerandosi rapidamente. Tra le conifere adatte per siepi (non inferiori a 2 m) e per barriere, è quella che vanta l'accrescimento più rapido e di più facile coltivazione.



x Cupressocyparis leylandii, Cl.t.35



x Cupressocyparis leylandii, mini alberetto, LV9



x Cupressocyparis leylandii, Clt.130



x Cupressocyparis leylandii, Clt.18

## Misure e prezzi di x Cupressocyparis leylandii:

Clt.3	0,80/1,00
Clt.5	1,00/1,25
Clt.7	1,25/1,50
Clt.10	1,25/1,50
Clt.12	1,25/1,50
Clt.15	1,50/1,75
Clt.18-20	1,75/2,00
Clt.25	2,00/2,50
Clt.30	2,00/2,50
Clt.35	2,50/3,00
Clt.55	3,00/3,50
Clt.70	3,50/4,00
Clt.90	4,00/4,50
Clt.110	4,50/5,00
Clt.130	4,50/5,00
Clt.300	5,00/5,50
Clt.300	6,00/6,50
Clt.350	6,00/6,50

Mini alberetto

LV9

Mezzo fusto

Clt.18

Alto fusto

Clt.140

25/30

Clt.200

25/30

Spirale

LV9

Spalliera su alto fusto

Clt.55

14/16

Clt.70

16/18

Clt.90

18/20

Pompons

Clt.30

Clt.35

LV14

Arco

Clt.90

Siepi mobili

LVC60

Bonsai

Clt.35

Clt.45

Clt.55



x Cupressocyparis leylandii, pompon, LV14

**leylandii '2001' (x C. leylandii 'Pyramidalis') (d'innesto)**

15-20 m



4-6 m

Origine: Olanda. Forma fastigiata di x Cupressocyparis leylandii, con i rami ascendenti molto addossati al fusto; ne deriva una silhouette conica, molto densa, regolare, con i versanti della chioma che mantengono una linearità netta, composta, senza sfrangiature fuori squadra. Presenta il grande vantaggio di poter formare siepi e barriere che richiedono un'unica leggera potatura nell'anno, limitata alla spuntatura dei rami. Ha le stesse esigenze colturali di x C. leylandii.

Cl.t.3 0,60/0,80

Cl.t.5 0,80/1,00

Cl.t.7 1,00/1,25

Cl.t.10 1,25/1,50

Cl.t.15 1,50/1,75

Cl.t.18 1,75/2,00

Cl.t.25 2,00/2,50

Cl.t.30 2,00/2,50

Cl.t.35 2,50/3,00

Cl.t.55 3,00/3,50

Cl.t.110 4,00/4,50

Cl.t.180-230 4,50/5,00

Cl.t.300 5,00/5,50

Mini alberetto

LV9

Mezzo fusto

Cl.t.15

Cl.t.18

Cl.t.30

3/4 di fusto

Cl.t.55

Cl.t.90

3 palle

LV9

LV12

LV14

LV18

Spirale

Cl.t.70 2,00/2,50

LV9

LV14

LV18

Pompons

Cl.t.10-LV9

LV12

LV14

LV18

LV24

Siepi mobili

LVC80



x Cupressocyparis leylandii '2001', Cl.t.18



x Cupressocyparis leylandii '2001', mini alberetto, LV9



x Cupressocyparis leylandii '2001', pompon, LV9



x Cupressocyparis leylandii 'Blue Jeans', Clt.35

## leylandii 'Blue Jeans'

Si distingue da x Cupressocyparis leylandii, innanzitutto, per le acese sfumature blu, su fondo verde, del fogliame; poi, per il portamento più ramificato, più largo, più denso. Caratteristiche che mantiene senza bisogno di frequenti potature.

Clt.3	
Clt.5	
Clt.7	
Clt.10	1,25/1,50
Clt.15	1,50/1,75
Clt.18	1,75/2,00
Clt.25	2,00/2,50
Clt.30	2,00/2,50
Clt.35	2,50/3,00
Clt.150	4,50/5,00
LV9	
Clt.90	
Clt.110	

Mini alberetto  
3/4 di fusto

## leylandii 'Castlewella Gold' (d'innesto), Cipresso leilandi giallo

Origine: Inghilterra. È la forma dorata di x Cupressocyparis leylandii, con lo stesso portamento conico, ancor più slanciato e compatto. Foglie sempreverdi, squamiformi, fortemente serrate tra loro, di colore giallo brillante, che s'attenua nei mesi estivi, soprattutto nelle regioni molto calde, dove peraltro riesce molto bene; negli inverni molto rigidi può assumere vivaci tonalità bronzee.



x Cupressocyparis leylandii 'Castlewella Gold', pompons, LV9

Misure e prezzi di x Cupressocyparis leylandii 'Castlewella Gold':

	Cl.t.3	0,60/0,80
	Cl.t.5	1,00/1,25
	Cl.t.7	1,25/1,50
	Cl.t.10	1,25/1,50
	Cl.t.12	1,25/1,50
	Cl.t.15	1,50/1,75
	Cl.t.18	1,75/2,00
	Cl.t.25	2,00/2,50
	Cl.t.30	2,00/2,50
	Cl.t.35	2,50/3,00
	Cl.t.55	3,00/3,50
	Cl.t.70	3,50/4,00
	Cl.t.300	6,00/6,50
	Cl.t.375	6,50/7,00
Spirale	LV9	
	LV12	
	LV14	
	LV18	
	LV24	
	LV30	
2 palle	LV9	
	LV14	
	LV24	
	LV30	
3 palle	LV9	
	LV14	
	LV18	
	LV24	
	LV30	
Mini alberetto	LV9	
1/4 di fusto	Cl.t.18-20	
Mezzo fusto	Cl.t.15	
	Cl.t.18	
	Cl.t.25	
	Cl.t.30	
Pompos	LV9	
	LV12	
	LV14	
	LV18	
	LV24	
	LV30-Cl.t.30	
	Cl.t.35	
Cilindro con due palle	LV30	
Cilindro con spirale	LV30	
Bonsai	Cl.t.35	
	Cl.t.45	
	Cl.t.55	
	Cl.t.110	2,00/2,50
	Cl.t.230	2,40/2,60
	LV12	
	LV14	
	LV18	
	LV24	
	LV30	



x Cupressocyparis leylandii 'Castlewella Gold', Cl.t.25



x Cupressocyparis leylandii 'Castlewella Gold', mezzo fusto, Cl.t.18



# x Cupressocyparis



x Cupressocyparis leylandii 'Castlewellan Gold', Clt.15



x Cupressocyparis leylandii 'Castlewellan Gold', Clt.300



x Cupressocyparis leylandii 'Gold Rider', pompons, Clt.35

**leylandii 'Excalibur Gold'** (d'innesto)

Mutazione di x Cupressocyparis leylandii 'Castlewellan Gold', dal quale si distingue per il colore del fogliame d'un giallo intenso e brillante e per il portamento compatto e conico che si mantiene senza eccessive potature.

Clt.3	
Clt.5	1,00/1,25
Clt.10	1,25/1,50
Clt.15	1,50/1,75
Clt.18	1,75/2,00
Clt.25	2,00/2,50

**leylandii 'Gold Rider'** (d'innesto)

Selezione olandese di recente introduzione che si segnala per la vegetazione compatta, le dimensioni ridotte, e il fogliame giallo oro, più intenso di 'Castlewellan Gold'. Esigenze culturali: come x Cupressocyparis leylandii.

Clt.3	0,60/0,80
Clt.5	0,60/0,80
Clt.7	0,80/1,00
Clt.10	1,00/1,25
Clt.15	1,25/1,50
Clt.18	1,50/1,75
Clt.25	1,75/2,00
Clt.30	2,00/2,50
Clt.35	2,50/3,00
Clt.55	3,00/3,50
Clt.70	3,50/4,00
Clt.90	3,50/4,00
Clt.180	4,50/5,00
Clt.230	5,00/5,50
Clt.750	6,50/7,00



x Cupressocyparis leylandii 'Excalibur Gold', Clt.15



x Cupressocyparis leylandii 'Gold Rider', Clt.18



x Cupressocyparis leylandii 'Variegatus', Clt.30

Continuazione misure e prezzi di x Cupressocyparis leylandii 'Gold Rider':

Mini alberetto	LV9
1/4 di fusto	Clt.15
Mezzo fusto	Clt.15
	Clt.18
	Clt.25
	Clt.35
	Clt.45
3/4 di fusto	Clt.45
	Clt.70
Palla	Clt.15
2 palle	LV9
3 palle	LV14
	LV24
Pompons	Clt.35
	Clt.55
	LV9
	LV12
	LV14
	LV18
	LV24
	LV30
Spirale	Clt.30
	LV9
	LV14
	LV18
	LV24
Siepi mobili	LVC60
Bonsai	Clt.30
	Clt.35
	LV14

### leylandii 'Pyramidalis Aurea'

Si contraddistingue per il portamento strettamente colonnare tipico del l.'2001', ma con fogliame giallo oro molto luminoso, che resta inalterato per tutto l'anno.

Clt.10	1,00/1,25
Clt.15	1,50/1,75
Clt.18	1,75/2,00
Clt.25	2,00/2,50
Clt.30	2,50/3,00

Mini alberetto	LV9
Spirale	LV24

### leylandii 'Variegatus' (d'innesto)

Origine: Olanda. Mutazione spontanea di x Cupressocyparis leylandii, del quale è simile per struttura e portamento. Se ne differenzia solo per le numerose chiazze giallo crema, che macchiano vivacemente il suo fogliame.

Clt.5	0,80/1,00
Clt.7	0,80/1,00
Clt.10	1,25/1,50
Clt.15	1,50/1,75
Clt.18	1,75/2,00
Clt.30	2,00/2,50

x Cupressocyparis (seguito)

**leylandii 'Vito'** (d'innesto)

Questa nuova selezione di x Cupressocyparis leylandii è straordinariamente interessante per due motivi:

- ha un accrescimento ancor più rapido di x Cupressocyparis leylandii;
- i suoi palchi di rami sono più serrati e più folti, per cui anche piante relativamente giovani possono formare in breve tempo barriere assolutamente impenetrabili. Per il resto è identico a x Cupressocyparis leylandii.

Clt.5	1,00/1,25
Clt.7	1,25/1,50
Clt.10	1,25/1,50
Clt.12	1,25/1,50
Clt.15	1,50/1,75
Clt.18	1,75/2,00
Clt.25	2,00/2,50
Clt.30	2,00/2,50
Clt.35	2,50/3,00
Clt.55	3,00/3,50
Clt.70	3,50/4,00
Clt.110	4,50/5,00
Clt.150	4,50/5,00
Clt.300	5,00/5,50
Clt.350	5,50/6,00
LV9	
Mezzo fusto	Clt.18

Mini alberetto  
Mezzo fusto



x Cupressocyparis leylandii 'Vito', Clt.15

**Cupressus**, Cipresso (*Cupressaceae*)

arizonica 'Fastigiata' (d'innesto), Cipresso blu

Origine: Italia. Conifera dal portamento conico o strettamente colonnare, con i rami molto densi e ravvicinati, che coprono il tronco dalla cima all'apice. Foglie sempreverdi, squamiformi, imbricate, di colore blu vivo; in primavera, colpite dal sole, emettono bagliori argentei. Fiori e frutti: conifera monoica che fiorisce e fruttifica raramente. Presenta ampia adattabilità ai climi più diversi: da quelli freddi e piovosi, a quelli caldi e secchi, ai climi marini. Tollera la maggior parte dei terreni coltivati, anche calcarei. Sopporta le potature, anche abbastanza frequenti, ma non troppo severe.

Clt.3	
Clt.5	
Clt.7	1,00/1,25
Clt.10	1,25/1,50
Clt.12	1,25/1,50
Clt.15	1,50/1,75
Clt.18	1,75/2,00
Clt.25	2,00/2,50
Clt.30	2,00/2,50
Clt.35	2,50/3,00
Clt.55	3,00/3,50
Clt.70	3,00/3,50
Clt.90	3,50/4,00



Cupressus arizonica 'Fastigiata', Clt.35



Cupressus arizonica 'Fastigiata', Clt.30

Continuatione misure e prezzi di Cupressus arizonica 'Fastigiata':

	Clt.180	4,50/5,00
	Clt.230	5,00/5,50
Mini alberetto	LV9	
Mezzo fusto	Clt.18	
	Clt.25	
Spirale	LV14	
	LV30	
3 palle	LV14	
	LV30	
Pompons	LV9	
	LV14	
	LV18-20	
	LV24	
	LV30	

### arizonica 'Fastigiata Aurea'



6-10 m

8



3-6 m

Conifera dal portamento fastigiato, denso e regolare nei primi anni. In seguito l'angolo di divergenza tra i rami e il fusto s'allarga sensibilmente e la pianta finisce con l'assumere l'aspetto d'un cono a base molto larga. Foglie: sempreverdi, squamiformi, strettamente imbricate, giallo vivo a primavera, poi giallo zolfo. Stesse caratteristiche ed esigenze del precedente.

Clt.3	
Clt.15	1,25/1,50
Clt.25	1,75/2,00
Clt.35	2,50/3,00



Cupressus arizonica 'Fastigiata Aurea', Clt.35



## macrocarpa 'Goldcrest'



◀ 2,50-3 m ▶

▲ 6-8 m



Conifera dal portamento conico stretto da giovane, con l'età la base s'allarga. Ramificazioni dense ed erette, fusto bruno-rossastro, molto resinoso. Foglie: sempreverdi di colore giallo oro vivo, a primavera il giallo più luminoso tra le conifere; in autunno prende delle sfumature arancio intenso; strofinate, emanano un piacevole odore di limone. Vegeta in tutti i terreni normali, anche secchi. Resiste anche negli interni. Il suo apparato radicale si sviluppa rapidamente come la chioma, per cui richiede frequenti ed abbondanti annaffiamenti. Sopporta le potature più severe ed è uno dei supporti fondamentali per le forme topiarie.

Cl.t.3 0,60/0,80

Cl.t.7 1,00/1,25

Cl.t.10 1,00/1,25

Cl.t.12 1,25/1,50

Cl.t.15 1,50/1,75

Cl.t.18 1,75/2,00

Cl.t.25 2,00/2,50

Cl.t.30 2,00/2,50

Cl.t.35 2,50/3,00

Cl.t.55 3,00/3,50

Cl.t.90 3,50/4,00

Mini alberetto

LV9

Mezzo fusto

Cl.t.18

Cl.t.25

Cl.t.35

Spirale

LV9

LV24

LV30 1,60/1,80

Pompons

LV14



Cupressus macrocarpa 'Goldcrest', spirale, LV30



Cupressus macrocarpa 'Goldcrest', Cl.t.35



Cupressus sempervirens 'Pyramidalis', Clt.35

## sempervirens, Cipresso nero da seme



Origine: gli inglesi lo chiamano 'Italian Cypress', ma probabilmente non è autoctono in Italia, bensì originario dei Paesi mediterranei orientali. Comunque è certo che la sua diffusione è antica e che da secoli è uno degli elementi più caratteristici dell'Italia e della Francia mediterranea. Estremamente longevo, ha portamento eretto, chioma conforme e frondosa sin dalla base (occorre tuttavia precisare che, essendo riprodotto da seme, non sempre i suoi caratteri rimangono uniformi e che talvolta alcuni rami si allungano fuori sagoma). La corteccia è grigio bruna, le foglie sono persistenti, squamose, sovrapposte, di colore verde scuro. Fiori maschili e femminili sulla stessa pianta, che originano frutti globosi verdi, duri, bruno-grigio a maturazione. S'adatta a tutti i tipi di terreno, anche a quelli poveri, aridi, sia argillosi che calcarei. Ai nostri giorni viene impiegato quasi esclusivamente come portainnesto delle numerose varietà che ha originato (e che gli vengono giustamente preferite, per i pregi estetici indubbiamente superiori) e anche per siepi e per barriere frangivento.

Clt.3	
Clt.7	1,00/1,25
Clt.10	1,25/1,50
Clt.12	1,00/1,25
Clt.15	1,50/1,75
Clt.18	1,75/2,00
Clt.25	2,00/2,50

## VARIETÀ DI CUPRESSUS SEMPERVIRENS

### sempervirens 'Pyramidalis' (C. sempervirens 'Stricta'), Cipresso nero d'innesto



Origine: Italia. Conifera dal portamento colonnare, stretto, nettamente affusolato e compatto, verde intenso. Fiori: conifera monoica con fiori maschili e femminili disposti in strobili giallastri all'estremità dei rametti. Frutti: rotondi (chiamati in Italia "coccole"), larghi 2-3 cm, verde lucente prima, bruno grigiastri a maturazione (la maturazione avviene ogni 2 anni). Ha radici profonde nei primi anni, ma che poi s'allargano superficialmente; di conseguenza nelle zone soggette a venti impetuosi meglio piantarlo piuttosto al riparo. Per quanto riguarda il terreno, non vi sono esigenze particolari, perché si comporta bene sia nei suoli argillosi, sia in quelli calcarei, compatti, poveri e secchi. Resiste bene al clima marino, ma solo se protetto da un primo schermo. La sua incomparabile silhouette è conservata al meglio da potature leggere ma costanti.

Clt.3	
Clt.5	0,60/0,80
Clt.7	0,80/1,00
Clt.10	1,00/1,25
Clt.12	1,25/1,50
Clt.15	1,25/1,50
Clt.15-18	1,50/1,75
Clt.25	1,75/2,00
Clt.30	2,00/2,50
Clt.35	2,50/3,00



Cupressus sempervirens 'Pyramidalis', Clt.300



Nostre coltivazioni di Cupressus sempervirens 'Pyramidalis'

Continuazione misure e prezzi di Cupressus sempervirens 'Pyramidalis':

Cl.t.45	2,50/3,00
Cl.t.55	3,00/3,50
Cl.t.70	3,00/3,50
Cl.t.90	3,50/4,00
Cl.t.130	4,00/4,50
Cl.t.150-180	4,50/5,00
Cl.t.150-200	5,00/5,50
Cl.t.230	5,50/6,00
Cl.t.290-300	6,00/6,50
Cl.t.350	6,50/7,00

Alto fusto

Cl.t.150 25/30

PARK SPECIMEN  
COLLECTION

DISPONIBILI ESEMPLARI: PREZZI SU RICHIESTA

**sempervirens 'Pyramidalis Garda'® (C. sempervirens 'Garda')**

Clone di Cupressus sempervirens selezionato, da oltre due secoli, nelle province limitrofe al lago di Garda, nell'Italia del Nord. Secondo alcuni autori si caratterizza per una ancor più evidente snellezza e una maggior resistenza al vento.

Cl.t.15	1,50/1,75
Cl.t.25	1,75/2,00



Cupressus sempervirens 'Pyramidalis Garda', Cl.t.15





Nostre coltivazioni di *Cupressus sempervirens* 'Pyramidalis'



*Cupressus sempervirens* 'Totem', Clt.55

Cupressus (seguito)

**sempervirens 'Pyramidalis Monrovia'®**

Ha lo stesso portamento colonnare, stretto, uniforme di Cupressus sempervirens 'Pyramidalis'. Se ne differenzia per il colore del fogliame, dove il verde scurissimo rimane la tinta di base, soffusa però da una tenue velatura argentea, che si intravede soprattutto quand'è riflessa dal sole.

Cl.t.15	1,50/1,75
Cl.t.25	1,75/2,00
Cl.t.30	2,50/3,00
Cl.t.35	2,50/3,00

**sempervirens 'Totem'**

Selezione di Cupressus sempervirens 'Pyramidalis' con queste diversità: accrescimento più lento; portamento più compatto; ramuli più fini e aghi d'un verde più brillante; fruttificazione quasi inesistente.

Cl.t.3	0,40/0,60
Cl.t.5	0,60/0,80
Cl.t.7	0,80/1,00
Cl.t.10	0,80/1,00
Cl.t.12	1,00/1,25
Cl.t.15	1,25/1,50
Cl.t.18	1,50/1,75
Cl.t.25	1,75/2,00
Cl.t.30	2,00/2,50
Cl.t.35	2,50/3,00
Cl.t.55	3,00/3,50



Cupressus sempervirens 'Totem', Cl.t.3



Cupressus sempervirens 'Totem', Cl.t. 12

**Cyathea (Alsophila) (Cyatheaceae)****australis (Alsophila australis)**

Origine: Australia orientale. Imponente felce arborea, con fusti scuri, coperti da foglie ovate bipennate, verde scuro, lunghe fino a 4 m. Vuole terreno fresco e umido. Può vivere all'aperto nei climi miti, a condizione che il tronco e le fronde siano inumidite nei giorni caldi.

LV30	1,75/2,00
------	-----------

**cooperi**

Felce arborea con lunghe fronde verdi (fino a 4 m) ovate strette, bipennate con segmenti lanceolati o lineari, che si sviluppano sul fusto sottile.

Cl.t.10	1,00/1,25
LV30	1,75/2,00



Cyathea cooperi, Cl.t.10



Cycas revoluta, Clt.15



Cycas revoluta, Clt.90



Cycas revoluta, esemplare

## Cycas (Cycadaceae)

## revoluta



Origine: Giappone. Si caratterizza per il tronco colonnare, sormontato da un grande, vistosissimo ciuffo di foglie sempreverdi. Spesso emette polloni alla base o getti lungo il fusto o sui rami; sviluppandosi, questi polloni e questi getti danno luogo a pittoreschi soggetti a ceppaia o ramificati. Foglie pennate, lunghe 1,50 m o più, leggermente arcuate, composte da 100 e più foglioline appressate tra loro, lunghe 7-8 cm, lineari, opposte, coriacee, appuntite, di colore verde lucente. Fiori e frutti: infiorescenze maschili somiglianti a lunghe pigne erette, che profumano di ananas; infiorescenze femminili formate da una rosetta di foglie modificate di colore marrone, ricoperte da una fitta peluria. Coltivata in piena terra vuole terreno fertile, umido, ben drenato e siti di piena luce con un riparo dal sole più caldo. In vaso va annaffiata moderatamente da primavera all'autunno; durante l'inverno le quantità d'acqua o di umidità vanno ridotte.

Clt.7
Clt.15
Clt.25
Clt.30
Clt.35
Clt.45
Clt.50
Clt.70
Clt.90
LC16

Ceppaia Clt.285 1,50/2,00 extra



PARK SPECIMEN  
COLLECTION

DISPONIBILI ESEMPLARI: PREZZI SU RICHIESTA

## taitungensis



Originaria di Taiwan, è apparentemente simile alla più popolare *C. revoluta*, ma di accrescimento considerevolmente più rapido (benché lento in senso assoluto). Si distingue inoltre per il maggior vigore, con fogliole che sono più lunghe, più larghe e piatte. Tollera il freddo, cresce bene anche in pieno sole ma tende a decolorarsi se esposta direttamente ai raggi solari roventi dei nostri pomeriggi estivi. Richiede terreni ben drenati e non tollera i terreni alcalini.

Clt.285 tronco cm 1,20/1,40

## Cyperus (*Cyperaceae*)

### alternifolius



↑ 2-2,60 m



◀ 1,50-2 m

Perenne palustre, cespitosa, che forma numerosi steli di colore verde intenso che terminano con un largo ciuffo di foglie lineari, sempreverdi, disposte a ventaglio. Fiori: continui dall'estate all'autunno, situati tra le foglie; sono piccoli, di colore giallo-marrone, riuniti in ombrelle larghe 10-12 cm. Per vivere all'aperto in acqua ha bisogno di temperature non inferiori a +3°C: l'acqua dev'essere profonda 10-15 cm. In vaso richiede terriccio umifero e un sottovaso che abbia in permanenza qualche cm d'acqua.

Cl.t.12



Cyperus alternifolius, Cl.t.12

### papyrus, Papiro, Papiro d'Egitto

Pianta acquatica, rizomatosa, nettamente palustre, che produce numerosi steli triangolari, eretti, di colore verde, che terminano con ombrelle tondeggianti composte da 100-200 sottili filamenti, lunghi 20-30 cm, all'apice dei quali si formano minuscoli fiori marroni. Per vivere all'aperto in acqua ha bisogno di temperature non inferiori a +7°C; l'acqua dev'essere profonda 10-15 cm. In vaso richiede terriccio umifero e un sottovaso che abbia in permanenza qualche cm d'acqua.

Cl.t.18 1,25/1,50

Cl.t.110



Cyperus papyrus, Cl.t.18

## Cytisus, Ginestre colorate (*Fabaceae*)

### IBRIDI DI CYTISUS PRAEOX E SCOPARIUS



↑ 1,50-3 m



◀ 1-1,50 m

Origine: Europa occidentale. Arbusti a foglia caduca, eretti, formati da numerosi, sottili rami dalla corteccia verde, guarniti di piccole foglie. Fiori: hanno la forma dei fiori del pisello ed appaiono a maggio-giugno, seguiti da frutti come baccelli piatti e nerastri. Si accomodano alla maggior parte dei suoli coltivati; vanno evitati quelli troppo umidi o molto calcarei.

#### 'Albus'

Fiori bianchi.

#### 'Lena'

Fiori rosso arancio.

#### 'Tuscania'

Fiori arancio.

#### 'Allgold'

Fiori giallo oro.

#### 'Luna'

Giallo.

#### 'Zeelandia'

Fiori bianco crema e lilla.

#### 'Fulgens'

Giallo arancio, cremisi.

#### 'Palette'

Fiori rosa, rosso, arancio.

#### 'La Coquette'

Fiori gialli e rosa scuro.

#### 'Roter Favorit'

Fiori bronzo, giallo e rosso.

Misure e prezzi di Cytisus:

Cespuglio

Cl.t.3

Cl.t.10



Cytisus 'Lena', fiori



Daphne odora 'Aureomarginata', fiori

## Daphne (*Thymelacaceae*)

### odora 'Aureomarginata'



1-1,50 m



7



1-1,50 m

Arbusto sempreverde, a portamento arrotondato e belle foglie ovali, coriacee, strette, appuntite, irregolarmente marginate di crema. Fiori rosa, profumatissimi a febbraio-marzo. Vuole terreni freschi, da neutri o acidi. Tossica in tutte le sue parti.

Cespuglio

Clt.10-LV9

## Dasyliion (*Asparagaceae*)



3-4 m



10



1-1,50 m

Sempreverdi, che nell'aspetto ricordano le Yucca, originari delle regioni desertiche degli Stati Uniti meridionali e del Messico. Solitamente da adulti hanno un tronco robusto sormontato da lunghe foglie strette, lanceolate, a bordi spinosi, e producono lunghissime, strette infiorescenze bianche.

### longissimum

Foglie prima erette, poi espanse, quadrangolari, rigide, verde oliva, lunghe 1,50 m o più.

### serratifolium

Tronco robusto sormontato da strette foglie lanceolate, spinose ai bordi.

### wheeleri

Foglie flessibili, nervate, un po' carnose, glauche, con sottili spine gialle o ruggine ai margini.

Misure e prezzi di Dasyliion:

Clt.10	
Clt.30	
Clt.55	1,00/1,25
LV7	
LV70	1,00/1,25
LJ70	1,00/1,25



Dasyliion serratifolium, Clt.10



Davidia involucreta, fiori

## Davidia (*Cornaceae*)

### involucreta, Albero dei fazzoletti



8-15 m



7A



7 m

Origine: Cina. Albero a foglia caduca, con foglie ampie, verdi, glabre e lucenti nella pagina inferiore. Fiori: la fioritura avviene solo quando la pianta arriva all'età di 8-10 anni; i fiori, purpurei e violetti, si formano a maggio-giugno e sono coronati da due lunghe brattee bianche che si sollevano al minimo soffio di vento, come fazzoletti appesi ad uno stenditoio. Frutti: ovali, lunghi sino a 4 cm, porpora a maturazione, ritenuti commestibili in Cina. Pianta rustica, la Davidia è poco esigente in fatto di terreno pur preferendo i suoli freschi, leggeri, ricchi di humus.

Davidia (seguito)

Misure e prezzi di Davidia involucrata:

Ramificato	Cl.t.25	
	Cl.t.180	3,50/4,00

## Decaisnea (*Lardizabalaceae*)

**fargesii**



Arbusto o piccolo albero autofertile, deciduo, originario dell'Himalaya e della Cina occidentale, con scarse ramificazioni erette che tendono ad inclinarsi leggermente in autunno sotto il peso dei numerosi frutti. Ha bellissime foglie alterne, lunghe fino a 90cm, sono verde grigio sopra, verde più scuro sotto, composte da 13-25 foglioline da ovali a ellittiche. I fiori poco interessanti sono riuniti in infiorescenze pendule lunghe fino a 40cm, sbocciano in estate e sono seguiti da vistosi frutti penduli, lunghi fino a 10 cm, simili a grandi fagioli blu-cobalto, contenenti una polpa gelatinosa commestibile, dal sapore simile al cocomero. Vuole terreno fertile, umido, ben drenato e deve essere posto al riparo dai forti venti. Ottimo per bordure e i gruppi misti.

Cespuglio	Cl.t.30
-----------	---------

→ **Desmodium** = Lespedeza



Decaisnea fargesii, frutti



Dicksonia antarctica, foglie

## Dicksonia (*Dicksoniaceae*)

**antarctica**



Origine: Tasmania. Imponente felce arborea, formata da un robusto tronco legnoso, fittamente ricoperto di villosità brune e di piccole radici aeree, terminante sovrastato da un vistosissimo ciuffo di fronde sempreverdi, lunghe sino a 3 m, d'un bel verde brillante. Nel suo habitat sopporta temperature prossime al gelo, ma da noi è consigliabile una protezione invernale. Vuole terreno acido, ricco di humus. L'atmosfera deve essere costantemente umida perché la siccità dell'aria può disseccare le radici aeree.

Cl.t.20	tronco 0,20/0,30
Cl.t.35	tronco 0,30/0,40
Cl.t.60	tronco 0,50/0,60
Cl.t.60-90	tronco 0,60/0,70
Cl.t.90	tronco 0,70/0,80
Cl.t.90-130	tronco 0,80/0,90
Cl.t.130	tronco 0,90/1,00
Cl.t.150	tronco 1,00/1,20
Cl.t.150	tronco 1,20/1,40
Cl.t.180	tronco 1,40/1,60
Cl.t.230	tronco 1,60/1,80
Cl.t.230	tronco 1,80/2,00
Cl.t.230	tronco 2,00/2,20
Cl.t.290	tronco 2,20/2,40
Cl.t.290	tronco 2,40/2,60



Dicksonia antarctica, Cl.t.130



Diospyros kaki, mezzo fusto, Clt.18

## Diospyros (Ebenaceae)

**kaki**, Diospiro, Loto

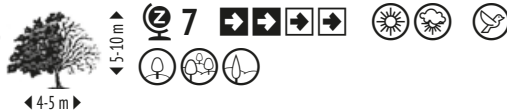

Originario della Cina e del Giappone, paesi nei quali è coltivato da oltre un millennio, il kaki è un piccolo albero da frutto, a foglia caduca, sempre più inserito nei giardini, per le sue grandi foglie verde scuro, volgenti all'arancio e al porpora in autunno, per i suoi frutti che rimangono numerosi sull'albero fino al tardo autunno, portando una nota di colore vivace e luminoso. Poco interessanti, per contro, i fiori bianco-giallastri, ad aprile-maggio. Preferisce i climi temperati o caldi, tipici dei litorali mediterranei, ma si coltiva con successo anche nei fondo valle delle zone settentrionali. Ben poco esigente in fatto di terreno, si adatta anche ai terreni umidi, a pH sub-acido ed anche sub-alcalino.

### KAKI ASTRINGENTI E KAKI SEMPRE EDULI ALLA RACCOLTA

Alcune varietà di kaki producono frutti che, alla raccolta, hanno un sapore amaro e un effetto astringente; diventano dolci e mangiabili solo dopo un periodo di ammezzimento post-raccolta. Indicheremo queste varietà come "astringenti". Altre varietà invece producono frutti che non posseggono i tannini responsabili dell'effetto astringente; sono perciò dolci e mangiabili subito alla raccolta. Indicheremo queste varietà come "sempre eduli alla raccolta".

### VARIETÀ DI DIOSPYROS KAKI DISPONIBILI:

#### 'Cioccolatino'

Molto produttivo. Frutto rotondo, arancio chiaro. Sempre edule.

#### 'Hana Fuyu', Kaki mela

Frutto non astringente, edule alla raccolta. Frutto grosso o molto grosso, di ottimo sapore, rotondo-appiattito, buccia giallo aranciato, polpa arancio.

#### NEW ► 'Jiro', Kaki mela

Una delle varietà più resistenti al freddo, tra le più fruttifere e pregiate. I frutti sono non astringenti, privi di semi, dolci e possono essere consumati quando la polpa è ancora soda, come una mela, o attendere che la maturazione la renda soffice e molliccia. I frutti maturi, che pendono numerosissimi dai rami nudi per settimane, sono di grande effetto ornamentale.

#### NEW ► 'O'Gosho', Kaki mela

Varietà vigorosa, molto resistente al freddo e di elevata produttività. Frutto medio, arancio alla raccolta, rosso - arancio alla maturazione fisiologica. Di ottimo sapore e dolcissimo se consumato alla maturazione di raccolta, quando la polpa è ancora soda.

#### 'Royo Brillante'

Frutto grosso, rosso, polpa chiara, di ottimo sapore, astringente.

#### 'Sharon'

Frutto di medie dimensioni di forma quadrangolare. Buccia arancione e polpa arancio chiaro, dolcissima. Edule sia maturo che acerbo.



Diospyros kaki 'Cioccolatino', frutto



Diospyros kaki 'Royo Brillante', frutto

Diospyros (seguito)

**'Tipo'**

Albero produttivo costantemente. Frutto grosso, sferoidale, arancio chiaro. Produce frutti talvolta astringenti, altre volte sempre eduli.

**'Vaniglia'**

Frutto medio, arrotondato, giallo-arancio, sempre edule.

Misure e prezzi delle varietà di Diospyros kaki:

Cespuglio	Cl.t.18	1,25/1,50
1/4 di fusto	Cl.t.15	
Mezzo fusto	Cl.t.12	6/8
	Cl.t.18	8/10
	Cl.t.70	16/18



Diospyros kaki 'Vaniglia', frutto

**Dodonaea (Sapindaceae)**

**viscosa**



Origine: Australia. Vigoroso arbusto sempreverde a portamento eretto, con foglie lunghe fino a 13 cm, verdi-gialle. In estate-autunno produce curiosi frutti da rosa a marrone, talvolta gialli.

**viscosa 'Purpurea'**

Come Dodonaea viscosa ma con foglie fortemente soffuse di rosso porpora.

Misure e prezzi di Dodonaea:

Cespuglio	Cl.t.10	
	Cl.t.18	1,00/1,25



Dodonaea viscosa 'Purpurea', cespuglio, Cl.t.10

**Dracaena (Asparagaceae)**

**draco, Albero del drago**



Origine: Isole Canarie. Sempreverde, inizialmente arbustivo, diviene con l'età un albero largamente ramificato, che ha l'aspetto d'un ombrello rovesciato. Foglie lunghe 30-60 cm, lineari-lanceolate, spinose all'apice, verde vivo. Le piante adulte, in estate, producono lunghe pannocchie terminali di fiori verdastri, seguiti da frutti rotondi rosso-arancio.

	Cl.t.45	1,25/1,50
--	---------	-----------



Dracaena draco, Cl.t.45





Dryopteris erythrosora, foglie

## Dryopteris (*Dryopteridaceae*)



◀ 0,60 - 1,20 m ▶

Genere comprendente moltissime specie di Felci robuste e facili da coltivare. Vogliono terreno ricco di humus ed esposizioni di sottobosco o anche di mezz'ombra.

### affinis

Fronde verde intenso, ovali o lanceolate, quasi verticali, semipersistenti.

### erythrosora

Fronde triangolari che nascono rosse, colore che evolve in rosa e poi in verde chiaro.

### filix-mas, felce maschio

A foglia caduca, con foglie verde chiaro, erette, oblunghe o lanceolate. È la Felce che maggiormente tollera la siccità.

Misure e prezzi di Dryopteris:

LV6



Echium fastuosum, cespuglio, Clt.10

## Echium (*Boraginaceae*)

### fastuosum (E. candicans)



◀ 1-2 m ▶

Origine: Madera. Pianta biennale, con foglie a rosette, sempreverdi, ricoperte da una soffice peluria bianca. Da aprile a giugno fiori azzurri in pannocchie di 30 cm.

Clt.10

Clt.20



Edgeworthia chrysantha, fiori

## Edgeworthia (*Thymelaeaceae*)

### chrysantha (E. papyrifera)



◀ 1,50-2 m ▶

Origine: Cina. Arbusto pollonifero a portamento arrotondato, dai numerosi rami eretti, flessibili. Foglie caduche, lanceolate, lunghe 10-15 cm, verde scuro. Fiori: precocissimi; i boccioli si formano già in autunno e schiudono piccoli fiori imbutiformi, molto profumati, giallo crema, riuniti in cime globose. Vuole terreni ben drenati, non calcarei. Isolata o a gruppi, dà vita e profumo al giardino, ai primissimi tepori primaverili.

Edgeworthia (seguito)

Misure e prezzi di Edgeworthia chrysantha:

Cespuglio	Cl.t.15	
	Cl.t.60	1,00/1,25
	LV9	



PARK SPECIMEN  
COLLECTION

DISPONIBILI ESEMPLARI: PREZZI SU RICHIESTA

## Elaeagnus (*Elaeagnaceae*)

**angustifolia**, Olivagno, Olivo di Boemia



4-5-7 m



4-6 m

Origine: Europa meridionale, Asia centrale, Cina. Grande arbusto o piccolo albero a foglia caduca, spinoso, con ramificazioni espanse, ricoperte da scaglie argentate. Foglie lanceolate, lunghe fino a 8 cm, larghe 2-3 cm, grigio verdi sopra, argentate sotto. Piccoli fiori bianco giallognolo in estate seguiti, in autunno, da frutti gialli argentei somiglianti a piccole olive. Riesce in tutti i terreni anche in quelli secchi e sabbiosi. Resiste alla siccità, alla salsedine, all'inquinamento. Utilissimo per cortine verdi e per viali vicino al mare.

Alto fusto	Cl.t.30	10/12
	Cl.t.55	12/14

**x ebbingei**



2-3,50 m



2-3 m

Origine: ibrido tra *Elaeagnus macrophylla* ed *Elaeagnus pungens*. Arbusto sempreverde a portamento eretto e compatto; i rami leggermente spinosi, col tempo s'allungano molto, ricadenti alle estremità. Foglie alterne, ovali, appena ondulate, lunghe da 5 a 10 cm, larghe da 3 a 6 cm, verde scuro lucido sopra, argentate e punteggiate di bruno sotto. Fiori bianchi penduli, come tubicini lunghi 1 cm, a gruppi di 3-6; sbocciano da settembre a novembre sulle ascelle delle foglie. Frutti rossastri, commestibili, come piccole olive. Vive in quasi tutti i terreni, anche in quelli sabbiosi o con calcare superficiale o molto umidi d'inverno. Resiste al mare. Soppporta le potature ed è molto impiegato per ottenere in breve tempo belle siepi sempreverdi. Formato ad albero arricchisce la gamma delle essenze che si possono usare per viali sempreverdi vicino al mare.

Cespuglio	Cl.t.2	
	Cl.t.3	0,40/0,60
	Cl.t.5	0,60/0,80
	Cl.t.7	0,60/0,80
	Cl.t.10	0,80/1,00
	Cl.t.18	1,00/1,25
	Cl.t.25	1,25/1,50
	Cl.t.35	1,50/1,75
	Cl.t.55	1,75/2,00



Elaeagnus angustifolia, alto fusto, Cl.t.55



Elaeagnus x ebbingei, foglie



Elaeagnus x ebbingei, cespuglio, Clt.18



Elaeagnus x ebbingei, spalliera, LVQ18



Elaeagnus x ebbingei 'Compacta', mezzo fusto, Clt.18

Continuazione misure e prezzi di Elaeagnus x ebbingei:

Palla	Clt.70	ø 0,80/0,90	
	Clt.90	ø 0,90/1,00	
Cono	Clt.55	2,00/2,50	
	Clt.18		
Mezzo fusto	Clt.18		
	Clt.45		
Alto fusto	Clt.130		16/18
	Clt.180		18/20
	Clt.180		20/25
Spalliera	Clt.45		
	Clt.60		
	LVQ18		
Spalliera su mezzo fusto	Clt.30		
	Clt.45		
Spalliera su alto fusto	Clt.55		10/12

### x ebbingei 'Compacta'

Selezione di Elaeagnus x ebbingei che si distingue per le ramificazioni più fitte, che determinano un portamento più compatto.

Cespuglio	Clt.3	0,40/0,60	
	Clt.5	0,60/0,80	
	Clt.7	0,60/0,80	
	Clt.10	0,80/1,00	
	Clt.18	1,00/1,25	
	Clt.25	1,25/1,50	
	Clt.30	1,25/1,50	
Palla	Clt.35	1,50/1,75	
	Clt.15		
	Clt.30		
	Clt.55		
	Clt.70		
Mezzo fusto	Clt.18		
Alto fusto	Clt.35		10/12
	Clt.55-70		12/14
Spalliera	Clt.45		
	Clt.60		
	LVQ18		
Spalliera su alto fusto	Clt.35		
	Clt.55		
Siepi mobili	LVC60		
	LVC80		
New line	LJ125		

**SELEZIONI DI ELAEOGNUS X EBBINGEI A FOGLIE VARIEGATE:****x ebbingei 'Eleanor'®**

Nei primi anni cresce un po' più in larghezza, meno in altezza; le foglie sono più grandi (lunghe 7-12 cm, larghe 4-6 cm) ed hanno una macchia centrale giallo oro molto estesa che arriva a lambire i margini.

**x ebbingei 'Gilt Edge'**

Foglie: lanceolate, acuminata, leggermente ondulate, lunghe 5-10 cm, larghe 3-5 cm, verde brillante al centro, ampiamente colorate di giallo oro ai margini.

**x ebbingei 'Limelight'**

Foglie lanceolate, lunghe 4-8 cm, larghe 3-4,5 cm, verde scuro brillante ai bordi e una macchia centrale irregolare, di colore giallo.

**x ebbingei 'Maryline'®**

Si contraddistingue per l'eccezionale luminosità del fogliame, ampiamente variegato di un bel giallo chiaro che diventa sempre più intenso nel corso delle stagioni. Eccellente pianta in vaso, in virtù del portamento ben ramificato, compatto e regolare; di facile utilizzo nei giardini, anche come pianta da siepe, data la sua buona tolleranza alle potature.

**x ebbingei 'Viveleg'®**

È la selezione che vanta le foglie più grandi e più intensamente ed estesamente bordate di giallo.

Misure e prezzi di Elaeagnus x ebbingei a foglie variegata:

Cespuglio	Cl.t.3	0,40/0,60	
	Cl.t.5	0,50/0,60	
	Cl.t.10	0,60/0,80	
	Cl.t.15	0,80/1,00	
	Cl.t.18	1,00/1,25	
	Cl.t.30	1,25/1,50	
Palla	Cl.t.30		
	Cl.t.45		
	Cl.t.70		
Cono	Cl.t.30	1,40/1,60	
	Cl.t.35	1,50/1,75	
Mini alberetto	LV9		
Mezzo fusto	Cl.t.18		
Alto fusto	Cl.t.35		10/12
	Cl.t.55		10/12
	Cl.t.55-70		12/14
Spalliera	LVQ18		
New line	LCI90		

**pungens 'Maculata' (E. pungens 'Aureomaculata'), Elaeagno variegato**

Arbusto sempreverde densamente ramificato; nei primi anni cresce più in larghezza che in altezza. Foglie giallo oro vivo al centro, irregolarmente marginate di verde. Vegeta in tutti i normali terreni da giardino.

Cono Cl.t.20 tutorate 0,80/1,00



Elaeagnus x ebbingei 'Gilt Edge', foglie



Elaeagnus x ebbingei 'Limelight', foglie



Elaeagnus x ebbingei 'Viveleg', foglie

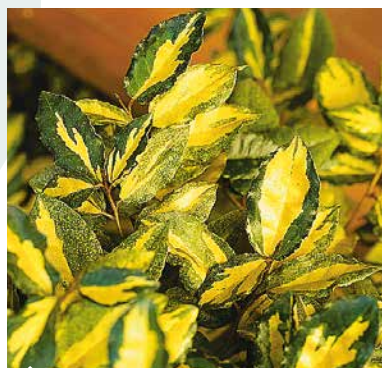

Elaeagnus pungens 'Maculata', foglie



Elsholtzia stauntonii, cespuglio, Clt.10

## Elsholtzia (*Lamiaceae*)

### stauntonii



◀ 1,20-1,80 m ▶

Origine: Cina. Arbusto deciduo semi-legnoso. Ha foglie dentate, da ovate a ellittiche, che profumano di menta. In autunno appaiono le vistose spighe di fiori viola lavanda. Non esigente in fatto di terreno, purchè permeabile.

Cespuglio

Clt.10

## Enkianthus, Enchianto (*Ericaceae*)

### campanulatus



◀ 1,50-2 m ▶

Origine: Giappone. Arbusto a foglia caduca, fittamente ramificato, con i rami disposti a piani. Foglie ovali di 3-6 cm, verde tenero, rosse in autunno. A primavera numerosi piccoli fiori a campanula giallo crema, venati di rosso. Vuole terreno fertile, acido, ben drenato.

Cespuglio

LV12 0,80/1,00

LV35 1,00/1,25

### perulatus

Si differenzia dal precedente per i fiori bianchi.

Palla

Clt.55 ø 0,70/0,80

Clt.90 ø 0,90/1,00

Clt.110 ø 1,20/1,40

Clt.230 ø 1,40/1,60



Enkianthus campanulatus, cespuglio, LV12



Enkianthus perulatus, fiori



Enkianthus campanulatus, esemplari

## Equisetum (*Equisetaceae*)

### hyemale var. japonicum



◀ 0,40-0,50 m ▶

Pianta palustre sempreverde la cui vegetazione consiste di un insieme di fusti assai fitti, verde brillante percorsi agli internodi da un anello argentato intervallato da uno più scuro. Lungo i fusti, raramente provvisti di brevi ramificazioni, sono arrotolate le foglie, poco visibili e eliminate a primavera.

Cl.t.10

Cl.t.20

**Erigeron karvinskianus** = vedi Perenni e erbe della salute



Equisetum hyemale var. japonicum, Cl.t.10

## Eriobotrya (*Rosaceae*)

### 'Coppertone'® (*Rhaphiolepis indica* 'Coppertone'®)

Introdotta in Italia sotto il nome (errato) di *Eriobotrya* 'Coppertone'. Il nome esatto è quello indicato come sinonimo.



◀ 2-4 m ▶

Arbusto sempreverde a vegetazione densa e portamento allargato-arrotondato. Bellissime foglie, coriacee, strette, lunghe 8-10 cm, bruno rossastro al loro apparire, poi verde lucente. Fiori rosa lillaceo in bocciolo, rosa pallido aperti, molto profumati, riuniti in infiorescenze apicali ad aprile-maggio. Non esigente in fatto di terreno, purché permeabile.

Cespuglio	Cl.t.10	0,50/0,60
	Cl.t.15	0,60/0,80
	Cl.t.18	0,80/1,00
	Cl.t.55	1,50/1,75
	Cl.t.70	1,50/1,75
	Cl.t.90	1,75/2,00
Mezzo fusto	Cl.t.110	2,00/2,50
	Cl.t.18	
	Cl.t.25	
New line	LCI90	1,75/2,00



Eriobotrya 'Coppertone', cespuglio, Cl.t.18



Eriobotrya 'Coppertone', fiori



Eriobotrya japonica, cespuglio, Clt.30



Eriobotrya japonica, frutti



Erythrina crista-galli, fiori

Eriobotrya (seguito)

**japonica**, Nespolo del Giappone

Origine: Giappone. Grande arbusto sempreverde o piccolo albero con chioma globosa. Foglie coriacee, lunghe 12-15 cm, larghe 3-6 cm, di colore verde cupo sopra, rosso ruggine sotto. Fiori bianco-crema per tutto l'autunno, profumati, raccolti in dense pannocchie erette. Frutti commestibili, ovoidali, lunghi 3-6 cm, con buccia giallo pallido o arancione, maturanti a primavera. Non esigente in fatto di terreno, purché non troppo calcareo. Vuole esposizioni calde, soleggiate. Sopporta bene le potature.

Cespuglio	Clt.10	0,80/1,00
	Clt.18	1,00/1,25
	Clt.25	1,25/1,50
	Clt.30	1,25/1,50
	Clt.55	1,50/1,75
	Clt.70	1,75/2,00
Mezzo fusto	Clt.230	3,00/3,50
	Clt.285	3,50/4,00
	Clt.6	
Alto fusto	Clt.18	
	Clt.35	10/12
	Clt.70	16/18
	Clt.70	18/20
	Clt.70	14/16
	Clt.110-130	16/18
	Clt.150	20/25

 PARK SPECIMEN  
COLLECTION

**DISPONIBILI ESEMPLARI: PREZZI SU RICHIESTA**

## Erythrina (*Fabaceae*) (*Leguminosae*)

**crista-galli**

Origine: Sud America. Nei paesi d'origine e in climi analoghi (es. Sicilia), diviene un albero con tronco grosso e rugoso. Coltivata in vaso si comporta come una perenne arbustiva dal forte apparato radicale che ogni anno produce getti erbacei che terminano con fiori simili a corolle papilionacee, che si rinnovano in continuazione, da giugno a settembre. Belle anche le foglie caduche, trifogliate, composte da foglioline coriacee verde azzurro.

Cespuglio	Clt.20	
Alto fusto	Clt.285	50/60
Bonsai	Clt.285	

 PARK SPECIMEN  
COLLECTION

**DISPONIBILI ESEMPLARI: PREZZI SU RICHIESTA**

## Erythrostemon (Caesalpinia) (Poinciana) (Caesalpinaceae)

**gilliesii**, Angelo del Paradiso



Origine: America del Sud. Arbusto a foglia caduca o arboscello a portamento arrotondato, espanso, con i rami ricoperti da una corteccia grinzosa, grigia. Bel fogliame bipennato composto da minuscole foglioline verde chiaro somiglianti a quelle delle Mimose. Fiorisce per tutta l'estate producendo in continuità racemi eretti, formati da 40 corolle gialle circondate da lunghi stami rosso scarlatto. Vive anche nei suoli aridi e sassosi. Resiste al mare.

Cespuglio

Cl.t.3

Cl.t.10

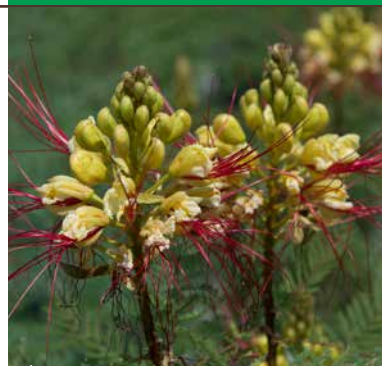

Erythrostemon gilliesii, fiori

## Escallonia (Escalloniaceae)



Genere di arbusti sempreverdi, con fogliame verde scuro brillante, utili per piantagioni vicino al mare, perché resistenti al vento e agli spruzzi salini. Fioriscono a giugno-luglio e s'adattano a tutti i terreni, purché non troppo pesanti.

### 'Apple Blossom'

Foglie verde scuro lucido, che fanno da sfondo ai delicati grappoli di fiori rosa e bianchi, larghi 1,2 cm.

### 'C.F. Ball'

Fiori riuniti in corti grappoli, per tutta l'estate, di un bel rosso intenso.

### 'Crimson Sentry'

Foglie di 2-3 cm, dentate, verde lucente. Fiori a grappoli rosso vivo.

### 'Dart' Rosyred'

Boccioli rosa che si aprono in fiori rosa, sfumati di rosso.

### 'Donard Radiance'

Fiori rosa intenso.

### 'Donard Seedling'

Bella varietà con piccole foglie coriacee, lucide, verde scuro, dalle quali emergono, in piacevole contrasto, dall'estate all'autunno, dei bei fiori campanulati bianco rosato, molto appetiti dalle api.

### 'Iveyi'

Foglie di 4-5 cm. Fiori grandi, profumati, bianchi.

### 'Pride of Donard'

Fiori rosso vivo.



Escallonia 'Dart' Rosyred', cespuglio, Cl.t.10



Escallonia 'Donard Seedling', fiori



Escallonia 'Iveyi', fiori





Escallonia 'Red Dream', fiori

Escallonia (seguito)

**'Red Dream'**

Portamento denso, quasi sferico. Piccoli fiori rosso vivo da luglio a settembre.

**rubra 'Crimson Spire'**

Fiori cremisi scuro luminoso per tutta l'estate, fino all'inizio dell'autunno.

**rubra var. macrantha**

Foglie di 3-5 cm; fiori rosa vivo in grappoli terminali.

Misure e prezzi di Escallonia:

Cespuglio

Clt.10

## Eucalyptus (Myrtaceae)

**camaldulensis (E. rostrata)**

15-50 m



9



15-35 m

Origine: Australia. Albero sempreverde, con tronco grigio o azzurro biancastro. Foglie giovanili larghe, lanceolate, lunghe sino a 30 cm, grigio-verdi. Foglie adulte più strette, verdi. Fiori bianchi d'estate. Preferisce i terreni fertili da neutri a leggermente acidi.

Ceppaia

Clt.110

3,50/4,00

Clt.150

4,00/4,50

Alto fusto

Clt.30

10/12

 PARK SPECIMEN  
COLLECTION

**DISPONIBILI ESEMPLARI: PREZZI SU RICHIESTA**
**globulus**

15-50 m



9



15-35 m

Origine: Tasmania. Albero sempreverde con tronco liscio, grigio-bruno o bianco. Foglie adulte lanceolate, blu verdi, coriacee, lunghe 10-30 cm, larghe 3-4 cm. Fiori grigio verdi bluastrici d'estate. Esigenza colturale e impiego: come il precedente.

Ceppaia

Clt.750

8,00/9,00

Alto fusto

Clt.750

50/60

Clt.1000

60/70



Eucalyptus camaldulensis, esemplare



Eucalyptus globulus, alto fusto, Clt.750



**gunnii (E. divaricata)**

5-6 m



15-20 m



8B



Origine: Tasmania. Albero sempreverde a portamento eretto e denso nei primi anni; in seguito la chioma diviene espansa, moderatamente folla. Foglie giovanili ovatoarrotondate di colore verde, più spesso glauche; quelle adulte sono ellittiche o largamente lanceolate, verde-grigio, lunghe fino a 8 cm. Fiori: in estate-autunno, formati da numerosi stami bianco-crema. Riesce bene in tutti i terreni salvo quelli troppo calcarei. Sopporta le potature anche le più drastiche, rigenerandosi rapidamente. Il suo fogliame è molto usato dai fioristi.

Cespuglio	Cl.t.10	0,80/1,00	
	Cl.t.18	1,50/2,00	
	Cl.t.45	2,00/2,50	
	Cl.t.55-70	2,50/3,00	
	Cl.t.110	3,00/3,50	
	Cl.t.150	4,00/4,50	
Mini alberetto	LV9		
Mezzo fusto	Cl.t.18		
Cono	Cl.t.35	2,00/2,50	
Alto fusto	Cl.t.30		10/12
Spalliera	LVQ18		
New line	Cl.t.130	3,50/4,00	

PARK SPECIMEN  
COLLECTION

DISPONIBILI ESEMPLARI: PREZZI SU RICHIESTA

**pulverulenta 'Baby Blue'**

5-6 m



15-20 m



7



Grande arbusto o piccolo albero originario dell'Australia con caratteristico portamento allargato in virtù delle ramificazioni orizzontali. Ha magnifiche foglie di colore blu-argento coperte, come i ramoscelli, da una pruina cerosa che le fa durare a lungo nei vasi, nelle composizioni floreali per le quali sono estesamente utilizzate; emanano un forte profumo di mentolo, sono rotonde e restano tali anche nell'età adulta, a differenza della maggior parte degli altri Eucalyptus. Vuole terreno moderatamente fertile, leggermente acido, costantemente umido. Resiste alle siccità, ma va protetto dai venti secchi. Ottimo per creare un punto focale nei piccoli giardini.

Cespuglio	Cl.t.10	
Cono	Cl.t.35	



Eucalyptus gunnii, cespuglio, Cl.t.10



Eucalyptus camaldulensis, cespuglio, Cl.t.110



Eucalyptus gunnii, mini alberetto, LV9



Eugenia myrtifolia 'Etna Fire', foglie



Eugenia myrtifolia 'Newport', cespuglio, Clt.18



Eugenia myrtifolia 'Newport Variegata', foglie

## Eugenia (Syzygium) (Myrtaceae)

Genere di alberi e arbusti sempreverdi che i botanici hanno più volte suddiviso e rinominato; tra i nuovi nomi prevale quello di Syzygium. Coltivati in piena terra vogliono terreni fertili e ben drenati. Sopportano benissimo le potature e formano belle siepi sempreverdi.

### myrtifolia 'Etna Fire'® (E. uniflora 'Etna Fire')



Si distingue da E. myrtifolia 'Newport' per il fogliame rosso rubino brillante, che diviene più intenso in inverno, e per i frutti rosso violaceo.

Cespuglio	Clt.10	
	Clt.18	1,50/1,75
Mini alberetto	LV7	
Alto fusto	Clt.90	20/25

### myrtifolia 'Nana' (Syzygium 'Nanum')



Forma nana, molto compatta. Foglie sempreverdi, lanceolate, piccole, d'un bel rosso a primavera, poi verdi con sfumature porpora. Fiori rosati e bacche viola chiaro.

Cespuglio	Clt.3	
	Clt.10	
Cono	LV30	

### myrtifolia 'Newport'



Arbusto sempreverde, foglie brillanti verde lucido, rosso-ramato al loro apparire. Fiori bianco crema, a coppa, in estate; seguono bei frutti profumati porpora rosa. Molto resistente al mare.

Cespuglio	Clt.10	
	Clt.18	
	Clt.25	1,25/1,50
	Clt.30	1,50/1,75
	Clt.35	1,75/2,00
	Clt.55	2,00/2,50
Spalliera	LVQ18	
New line	Clt.110	
	Clt.130	2,00/2,50

### myrtifolia 'Newport Variegata'

Uguale a myrtifolia 'Newport', ma con magnifiche foglie variegata di bianco crema.

Cespuglio	Clt.10	
-----------	--------	--

## Euonymus, Evonimo (*Celastraceae*)

### alatus



Origine: Cina. Arbusto a foglia caduca a portamento eretto; rami con corteccia sugherosa molto caratteristica. Foglie ovali, verdi, rosso scarlatto sfumato di rosa e viola in autunno. Fiori non attraenti. Frutti: capsule rotonde porpora con i semi prominenti arancio, in autunno, molto attraenti ma saltuari. Non esigente in fatto di terreno.

Cespuglio	Clt.10	
	Clt.20	0,80/1,00
	Clt.30	1,00/1,25
	Clt.35	1,25/1,50
	Clt.55	1,25/1,50
Mezzo fusto	Clt.18	
	Clt.30	
	Clt.35	
3/4 di fusto	Clt.30	
	Clt.35	
Alto fusto	Clt.150	20/25
New line	Clt.130	1,75/2,00



DISPONIBILI ESEMPLARI: PREZZI SU RICHIESTA

### alatus 'Compactus'



Origine: USA. Arbusto a foglia caduca che, rispetto al precedente, ha dimensioni più ridotte e portamento più compatto, crescita più lenta. Le foglie sono quasi identiche ed in autunno prendono colorazioni ancor più vivaci. Esigenze culturali: come il precedente.

Cespuglio	Clt.10	
	Clt.15	0,60/0,80
	Clt.20	0,80/1,00
	Clt.30	1,00/1,25
	Clt.35	1,00/1,25
	Clt.45	1,25/1,50
Mini alberetto	LV9	
Mezzo fusto	Clt.18	
	Clt.30	
	Clt.35	
3/4 di fusto	Clt.35	
	Clt.35	
New line	LCI70	1,25/1,50
	LCI90	1,50/1,75



Euonymus alatus, foglie e frutti



Euonymus alatus, New line, Clt.130



Euonymus alatus 'Compactus', foglie e frutti



Euonymus fortunei 'Emerald Gaiety', cespuglio, Clt.3



Euonymus fortunei 'Emerald Gold', cespuglio, Clt.3



Euonymus japonicus, cespuglio, Clt.18

## europaeus 'Red Cascade'



Arbusto a foglia caduca dal portamento allargato. Ha foglie strettamente ovali, che volgono al rosso e al giallo in autunno, e produce grappoli di piccoli fiori gialli, seguiti da frutti rossi a 4 lobi, che si dividono, rivelando così i semi arancio. Si può educare anche ad alto fusto, ottenendo alberetti molto decorativi soprattutto grazie ai frutti colorati.

Alto fusto

Clt.70

14/16

## fortunei



Arbusto sempreverde, originario della Cina, con portamento prostrato. Foglie ovali di 5 cm, abbastanza coriacee, verde scuro (che in autunno si colorano di rosa e di rosso), frutti piccoli, sferici, bianchi. Prospera anche nei terreni poveri. Coltivato come rampicante a ridosso d'un sostegno, può raggiungere l'altezza di qualche metro.

### VARIETÀ DI EUONYMUS FORTUNEI:

#### fortunei 'Emerald Gaiety'

Piccole foglie verde bluastrò, marginate di bianco.

#### fortunei 'Emerald Gem'

Foglie verde intenso lucido.

#### fortunei 'Emerald Gold'

Piccole foglie verde intenso, marginate di giallo oro.

#### fortunei 'Micaela'

Bordi verdi, centro giallo vivissimo.

Misure e prezzi delle varietà di Euonymus fortunei:

Cespuglio

Clt.3

## japonicus, Evonimo del Giappone



Origine: Giappone, Cina, Corea. Arbusto sempreverde a portamento eretto, folto; corteccia dei giovani rami verde, in seguito marrone. Foglie da obovate a strettamente ovali, coriacee, dentate, verde scuro lucido, lunghe fino a 7 cm, larghe fino a 4 cm. Fiori poco appariscenti, formati da 4 petali giallo verdastro, a giugno-luglio. Frutti: rari, a ottobre-novembre, piccoli, bianchi sfumati di rosa. Molto resistente al clima marino, riesce in tutti i terreni anche sabbiosi, purché permeabili. Sopporta qualsiasi potatura ed è molto impiegato per siepi in località marittime. Utilizzato molto per fioriere.



Misure e prezzi di *Euonymus japonicus*:

Cespuglio	Cl.t.3	
	Cl.t.5	
	Cl.t.10	
	Cl.t.15	
	Cl.t.18	0,80/1,00
	Cl.t.30	1,00/1,25
Mini alberetto	LV9	
Mezzo fusto	Cl.t.18	
	Cl.t.30	
Spalliera	Cl.t.45	
	Cl.t.60	
	LVQ18	
Siepi mobili	LVC80	

### **VARIETÀ DI EUONYMUS JAPONICUS:**

#### **japonicus 'Albomarginatus'**

Come japonicus, ma con foglie ampiamente marginate di bianco crema.

#### **japonicus 'Benkomasaki'**

Varietà d'origine giapponese, del tutto caratteristica per il portamento eretto, fastigiato dei rami interamente rivestiti da foglioline sempreverdi verde lucente. Non ha particolari esigenze in fatto di terreno ed è particolarmente indicata per vasi, fioriere e per il giardino roccioso.

#### **japonicus 'Bravo'**

Corteccia dei rami bianco crema da giovane, poi verde. Foglie verde scuro al centro, ampiamente marginate di bianco crema.



*Euonymus japonicus* 'Albomarginatus', cespuglio, Cl.t.10



*Euonymus japonicus* 'Benkomasaki', cespuglio, Cl.t.18



*Euonymus japonicus* 'Elegantissimus Aureus', cespuglio, Cl.t.3



*Euonymus japonicus* 'Bravo', cespuglio, Cl.t.18



Euonymus japonicus 'Elegantissimus Aureus'



Euonymus japonicus 'Bravo'



Euonymus japonicus 'Mediopictus'



Euonymus japonicus 'Mediopictus', cespuglio, Clt.10

### **japonicus 'Elegantissimus Aureus' (E. japonicus 'Aureomarginatus')**

Foglie ovali, appuntite, finemente dentellate, verdi al centro, con margini giallo oro luminoso. Uno dei più impiegati nelle fioriere.

### **japonicus 'Kathy'**

Arbusto folto, ben ramificato, largo quanto alto (m. 1,50-2 a maturità). Foglie molto eleganti, ovali, verde intenso, bianche ai margini.

### **japonicus 'Mediopictus' (E. japonicus 'Duc d'Anjou') (E. japonicus 'Aureopictus'), E. livornese**

Rami giovani colorati di giallo. Foglie verde scuro brillante ai margini, centro macchiato intensamente di giallo luminoso.

### **japonicus 'Président Gauthier'**

Vegetazione densa da giovane, poi i rami si sviluppano molto vigorosi e, se trovano un appoggio, possono diventare come rampicanti. Foglie verde scuro con zone bluastre e bordi bianco crema.

### **japonicus 'White Spire'®**

Un'interessantissima novità che contribuirà certamente ad accrescere la popolarità di una specie già tra le più richieste. Si contraddistingue per il portamento decisamente eretto, molto denso, ma soprattutto per il luminosissimo fogliame variegato, verde al centro e con un ampio bordo bianco molto stabile per tutto l'anno. E' inoltre una varietà robusta, affatto esigente per quanto attiene al terreno, che abbisogna di poche cure, ed è adattabile e versatile. Ideale per siepi basse, in composizioni miste, si coltiva facilmente anche in vaso.



Euonymus japonicus 'Président Gauthier', palla, Clt.45



Euonymus japonicus 'Elegantissimus Aureus', cespuglio, Clt.35

Misure e prezzi delle varietà di *Euonymus japonicus*:

Cespuglio	Cl.t.2	
	Cl.t.3	
	Cl.t.5	
	Cl.t.10	0,60/0,80
	Cl.t.12	0,60/0,80
	Cl.t.15	0,60/0,80
	Cl.t.18-20	0,80/1,00
	Cl.t.25	1,00/1,25
	Cl.t.30	1,00/1,25
	Cl.t.35	1,25/1,50
Palla	Cl.t.15	ø 0,35/0,40
	Cl.t.25	ø 0,40/0,45
	Cl.t.30	ø 0,45/0,50
	Cl.t.45	ø 0,60/0,80
	Cl.t.55	ø 0,60/0,80
Pompons	Cl.t.30	
Mini alberetto	LV9	
Mezzo fusto	Cl.t.18	
	Cl.t.30	
Spalliera	LVQ18	
	Cl.t.45	
	Cl.t.60	
Siepi mobili	LVC60	
	LVC80	



*Euonymus pulchellus* 'Argenteovariegatus', cespuglio, Cl.t.10



*Euonymus pulchellus* 'Aureovariegatus', cespuglio, Cl.t.10

## EUONYMUS NANI



Hanno sviluppo limitato in altezza, ma sono ben ramificati con foglioline sempreverdi, minute, lanceolate. Ottimi per bordure, soprattutto in località marine.

### **pulchellus**

Foglioline verde scuro.

### **pulchellus 'Argenteovariegatus'**

Foglioline verdi, marginate di bianco.

### **pulchellus 'Aureovariegatus'**

Foglioline verdi, marginate di giallo.

Misure e prezzi degli *Euonymus nani*:

Cespuglio	Cl.t.3	
	Cl.t.5	
	Cl.t.10	
Palla	Cl.t.10	
	Cl.t.15	



*Euonymus japonicus* in varietà, cespuglio, Cl.t.18





Euphorbia abyssinica, esemplare

## Euphorbia (*Euphorbiaceae*)

### abyssinica (E. eritrea)



◀ 1,50-2 m ▶

Succulenta con portamento eretto e tronco privo di foglie e di rami, composto da segmenti spinosi, articolati con diverse angolazioni. È un ottimo complemento architettonico per i nostri giardini del Meridione e della Riviera Ligure, dove può essere coltivata all'aperto, contrastando piacevolmente con le piante convenzionali. Di facile coltura in vaso.

Clt.12

 PARK SPECIMEN  
COLLECTION

DISPONIBILI ESEMPLARI: PREZZI SU RICHIESTA

## Exochorda (*Rosaceae*)

### x macrantha 'The Bride'



◀ 1,50-2 m ▶

Grazioso arbusto o alberetto a foglia caduca, compatto, allargato, con i rami ricadenti alle estremità. Foglie ovali di 6-8 cm, verde grigio, giallo vivo in autunno. Fiori ad aprile-maggio, bianco candido, doppi, a mazzi, molto abbondanti. Vive in ogni terreno da giardino.

Ceppaia

Clt.10

### racemosa 'Niagara'



◀ 1,50 m ▶

Origine: Olanda. E' un arbusto rotondo, compatto e ricadente a crescita piuttosto lenta che può crescere per un massimo di 1,5 metri. La sua fioritura è molto abbondante con fiori, doppi a mazzi, di colore bianco puro e avviene in aprile-maggio. Resiste bene alle basse temperature.

Cespuglio

Clt.30



Exochorda x macrantha 'The Bride', fiori



## Fagus, Faggio (*Fagaceae*)

**sylvatica**, Faggio comune



▲  
25-30 m  
▼



◀ 20-30 m ▶

Origine: Europa centrale, Caucaso. Maestoso albero a foglia caduca dal tronco possente, con corteccia caratteristica liscia e grigia. Foglie lunghe fino a 10 cm, ellittiche con margini ondulati, verde tenero, dall'aspetto setoso al loro apparire, poi verde scuro fino all'autunno, quando assumono suggestive colorazioni dal giallo, al rosso bruno, all'arancio; rimangono attaccate ai rami, anche dopo essersi seccate, fino all'inverno. I fiori poco appariscenti, sono seguiti da frutti somiglianti a piccole noci, visibili quando si schiude l'involucro legnoso, aculeato ma non pungente, che li contiene. Poco esigente in fatto di terreno, ma preferisce i suoli profondi, non compatti, freschi e fertili, anche calcarei. Dà i migliori risultati nelle zone dove l'estate è fresca e umida e l'inverno freddo, ma non gelido.

Ramificato	Cl.t.35	2,00/2,50	
	Cl.t.110	3,00/3,50	
	Cl.t.180	3,50/4,00	
	Cl.t.230	4,00/4,50	
	Cl.t.30		8/10
Alto fusto	Cl.t.130		16/18
	Cl.t.150		18/20
	Cl.t.180		20/25



Fagus sylvatica, ramificato, Cl.t.180



Fagus sylvatica, foglie



PARK SPECIMEN  
COLLECTION

DISPONIBILI ESEMPLARI: PREZZI SU RICHIESTA

**sylvatica 'Aspleniifolia'**, Faggio a foglie di felce



▲  
10-12 m  
▼



◀ 8-10 m ▶

Albero a foglia caduca, eretto in età giovanile, in seguito i rami, molto ravvicinati, s'allargano a ventaglio, formando una chioma ovoidale molto larga. Foglie alterne, profondamente lacinate, appuntite all'apice, lunghe 8-12 cm, larghe 4-5 cm, verde vivo, più chiare nei rovesci; in autunno si colorano di giallo. Esigenze colturali: le stesse di Fagus sylvatica.

Ramificato	Cl.t.130	3,00/3,50	
	Cl.t.180	4,00/4,50	
	Cl.t.230	4,50/5,00	



Fagus sylvatica 'Aspleniifolia', ramificato, Cl.t.130



PARK SPECIMEN  
COLLECTION

DISPONIBILI ESEMPLARI: PREZZI SU RICHIESTA



Fagus sylvatica 'Dawcyk', ramificato, Clt.35

## sylvatica 'Dawcyk' (F. s. 'Fastigiata'), Faggio fastigiato, Faggio piramidale



◀ 2,50-3 m ▶

Origine: Scozia. Albero a foglia caduca, dal portamento ovale-allungato, con tronco diritto, ramificato sin dalla base; rami principali quasi eretti, addossati al fusto; a volte il tronco si divide appena sopra il colletto in 2-3 branche che si ergono diritte sino all'cima, serrate le une alle altre. Pianta ideale per chi vuole piantare un faggio in un piccolo giardino. Foglie ed esigenze colturali: come Fagus sylvatica.

Ramificato	Clt.30	1,75/2,00
	Clt.35	2,00/2,50
	Clt.55	2,50/3,00
	Clt.130	3,00/3,50

 PARK SPECIMEN  
COLLECTION

**DISPONIBILI ESEMPLARI: PREZZI SU RICHIESTA**

Fagus sylvatica 'Dawcyk Purple', foglie

## sylvatica 'Dawcyk Gold', Faggio fastigiato a foglie dorate

Stesse caratteristiche di s. 'Dawcyk', ma con foglie giallo-oro.

Ramificato	Clt.30	1,75/2,00
	Clt.35	2,00/2,50
	Clt.55	2,50/3,00

## sylvatica 'Dawcyk Purple', Faggio fastigiato a foglie rosse

Stesse caratteristiche di s. 'Dawcyk', ma con foglie di colore rosso vivo.

Ramificato	Clt.18	1,50/1,75
	Clt.30	1,75/2,00
	Clt.35	2,00/2,50
	Clt.55	2,50/3,00
	Clt.70	2,50/3,00
	Clt.90	3,50/4,00
	Clt.180	4,50/5,00

 PARK SPECIMEN  
COLLECTION

**DISPONIBILI ESEMPLARI: PREZZI SU RICHIESTA**

Fagus sylvatica 'Pendula', ramificato, Clt.30

## sylvatica 'Pendula', Faggio piangente



◀ 15-25 m ▶

Origine: Germania. Pittorresco albero a foglia caduca con tronco eretto, vestito di robuste ramificazioni principali che s'allargano orizzontalmente o prendono una forma ad arco spiovente, emettendo numerosi rami secondari, ricadenti anche sino al suolo; ne risulta un insieme maestoso e scultoreo, anche d'inverno quand'è spoglio. Foglie, fiori, frutti, esigenze colturali: le stesse di Fagus sylvatica.

Ramificato	Clt.30	1,75/2,00
	Clt.35	2,00/2,50
	Clt.55	2,50/3,00

**sylvatica 'Purple Fountain'**, Faggio piangente a foglie rosse

8-10 m



4-6 m

Origine: Germania. Albero a foglia caduca, a portamento piangente, interessante perché ha un accrescimento più rapido, più regolare rispetto a *Fagus sylvatica* 'Pendula'. Grandi foglie d'un bel rosso porpora, intenso anche d'estate. Terreno: come *Fagus sylvatica*.

Ramificato	Cl.t.30	1,75/2,00
	Cl.t.35	2,00/2,50
	Cl.t.55	2,50/3,00
	Cl.t.70	2,50/3,00
	Cl.t.110	3,50/4,00



Fagus sylvatica 'Purple Fountain', esemplare

**sylvatica 'Purpurea' (F. sylvatica 'Atropunicea')**, Faggio rosso di seme

25-30 m



25-30 m

Imponente, maestoso albero a foglia caduca, che, se trova lo spazio, può raggiungere la stessa dimensione sia in altezza che in larghezza. Rami principali disposti in palchi regolarmente distanziati, rami secondari ricadenti verso il suolo nei soggetti vetusti. Foglie rosso vivo al loro apparire, poi verde-rosso, rosso bruno in autunno. Fiori, frutti, esigenze colturali: come *Fagus sylvatica*.

Alto fusto	Cl.t.55	12/14
	Cl.t.70-110	14/16
	Cl.t.130	16/18
	Cl.t.150	18/20
	Cl.t.180	20/25



Fagus sylvatica 'Purpurea Pendula', ramificato, Cl.t.35

PARK SPECIMEN  
COLLECTION

DISPONIBILI ESEMPLARI: PREZZI SU RICHIESTA

**sylvatica 'Purpurea Pendula'**, Faggio piangente a foglia rossa

Come *Fagus sylvatica* 'Pendula', ma a foglie rosse.

Ramificato	Cl.t.35	2,00/2,50
	Cl.t.110	3,50/4,00
	Cl.t.130	4,00/4,50



Fagus sylvatica 'Purpurea Pendula', foglie

PARK SPECIMEN  
COLLECTION

DISPONIBILI ESEMPLARI: PREZZI SU RICHIESTA



Fagus sylvatica 'Riversii', foglie



Fagus sylvatica 'Riversii'

### sylvatica 'Riversii' (F. sylvatica purpurea major)



◀ 8-10 m ▶

Origine: Inghilterra. Maestoso albero a foglia caduca con tronco diritto e robusto e silhouette conico-allargata in giovane età, imponente e arrotondata negli esemplari adulti. Foglie di colore rosso intenso a primavera, rosso porpora in estate, verdi e rosse in autunno. Frutti come Fagus sylvatica, ma tinti di bruno rossastro. Esigenze colturali: come Fagus sylvatica.

Ramificato	Cl.t.30	1,75/2,00
	Cl.t.35	2,00/2,50
	Cl.t.55	2,00/2,50
	Cl.t.70	2,50/3,00
	Cl.t.150	3,50/4,00
	Cl.t.230	4,00/4,50
	Cl.t.600	5,00/5,50



Fagus sylvatica 'Riversii', esemplare



PARK SPECIMEN  
COLLECTION

DISPONIBILI ESEMPLARI: PREZZI SU RICHIESTA

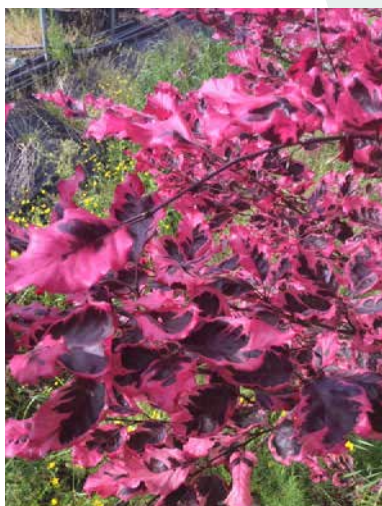

Fagus sylvatica 'Tricolor', foglie

### sylvatica 'Tricolor' (F. sylvatica 'Roseomarginata')



◀ 8-10 m ▶

Origine: Francia. Albero a foglia caduca, che nei primi anni cresce lento e irregolare; in seguito forma una chioma largamente conica. Foglie di colore porpora, macchiate di bianco e marginate di rosa a primavera; in seguito la colorazione porpora si estende su tutta la foglia e in autunno diventa rosso bruno. Esigenze colturali: come Fagus sylvatica.

Ramificato	Cl.t.18	1,25/1,50
	Cl.t.110	2,50/3,00
	Cl.t.180	3,50/4,00



PARK SPECIMEN  
COLLECTION

DISPONIBILI ESEMPLARI: PREZZI SU RICHIESTA



Fatsia japonica



Fatsia japonica, Clt.10

→ Farfugium = Tussilago

## Fatsia (Aralia) (Araliaceae)

### japonica (Aralia sieboldii)



▲ 2-4 m  
▼ 2-4 m



Origine: Corea, Giappone. Arbusto sempreverde con fusti eretti, ramificati, ben accestiti. Foglie: palmate, larghe fino a 30 cm, con 7-9 lobi lanceolati, portate da lunghi piccioli, di colore verde brillante. Fiori rotondi bianco crema, a mazzi che emergono dal fogliame da ottobre a gennaio. Frutti: piccoli, neri, sferici. Vuole terreno fertile e permeabile. Una delle piante più "facili" da coltivare in vasi e fioriere. Resiste negli appartamenti.

Clt.7	
Clt.10	0,60/0,80
Clt.18	0,80/1,00
Clt.30	1,00/1,25
Clt.35	1,25/1,50
LV9	0,60/0,80
LV15	0,80/1,00



Fatsia japonica 'Spider's Web', LV9

### japonica 'Spider's Web'®



▲ 2 m  
▼ 2 m



Le foglie verdi sono ampiamente screziate di bianco crema, più marcatamente lungo i bordi, e su alcune la variegatura si estende all'intera superficie. Fiori e frutti come F. japonica.

LV9	
LV15	



Fatsia japonica 'Spider's Web', foglie



Ficus carica, mezzo fusto, Clt.35



Ficus carica 'Brogiotto Bianco', mini abberetto, Clt.10



Ficus carica 'Brown Turkey', mezzo fusto, Clt.25

## Ficus (Moraceae)

### carica



Origine: Asia occidentale, Mediterraneo orientale. Grande arbusto o piccolo albero da frutto a foglia caduca, spesso coltivato nei giardini come albero da ombra e d'ornamento in virtù delle sue grandi foglie polimorfe, ma più spesso palmate, con 3-5 lobi arrotondati, di colore verde scuro, più chiare sotto. I frutti sono commestibili, dolcissimi, di varia pezzatura e colore, secondo la varietà. Ama la luce e il calore; preferisce i terreni sciolti, ricchi, freschi, permeabili, ma sopporta la siccità e tollera il calcare. Resiste al clima marino, purché schermato dall'azione diretta della salsedine.

### FICHI BIFERI E FICHI UNIFERI

Nelle regioni più favorevoli, molte varietà di fico danno luogo a due produzioni: la prima a giugno-luglio; la seconda ad agosto-settembre; i frutti della prima produzione si chiamano 'fioroni'. Le varietà che producono 2 volte si chiamano bifere, mentre quelle che producono una sola volta, in estate, vengono chiamate unifere.

### FICUS CARICA - VARIETÀ DISPONIBILI:

#### NEW 'Breva'

Unifero. Frutto allungato con buccia viola e polpa rossa. Maturazione precoce.

#### 'Brogiotto Bianco'

Unifero. Frutto con buccia verde-gialla e polpa rossa.

#### 'Brogiotto Nero'

Stesse caratteristiche del precedente, ma con buccia violaceo scuro.

#### 'Brown Turkey'

Bifero. Frutto ovoidale con buccia marrone-violacea e polpa rosa intenso. Peso medio: 40-50 g. Varietà ideale per la coltivazione in vaso, perché di sviluppo contenuto, molto produttiva, molto resistente al freddo.

#### 'Brunswick'

Varietà bifera. Fico di medie dimensioni, dalla buccia rossa bronzata e dalla classica forma cilindrica. I fioroni si raccolgono a giugno, i fichi a fine agosto.

#### 'Cuello de Dama Blanco'

Varietà unifera di origine spagnola. Frutto bianco di medie dimensioni che matura a fine settembre.

#### 'De Dalmatie'

Bifero. Grosso (peso 120-150 g) con buccia verde, bronzata, polpa rossa. Di scarso vigore, molto produttivo, tra i più resistenti al freddo.

#### 'Del Portogallo'

Bifero. Produce soprattutto fioroni grossi, a forma di fiasco con buccia verde-gialla, screpolata.

#### 'Dottato'

Unifero. Frutto medio-grosso con buccia verde e polpa rosa chiaro.

## 'Fiorone Bianco'

Varietà unifera. Fico di grandi dimensioni dalla buccia verde pallida e la polpa ambrata, sfumata di rosa, molto dolce e profumata. Maturazione a fine giugno.

## 'Gentile'

Bifero. Frutto abbastanza grosso con buccia verde e polpa rosata. Precoce.

## 'Grise de Saint-Jean'

Bifero. Frutto piriforme, grigio, polpa rosa.

## 'Ice Crystal'

Unifero. Nuova varietà molto interessante per il fogliame frastagliato. Frutti rosso scuro, con polpa rosata, dolciastra.

## NEW 'Little Miss Figgy'

Varietà nana (non supera 1m di altezza), molto produttiva, cresce bene in vaso ed è un'ottima pianta da balcone. Frutto grande, dolce con buccia rosso-bordeaux.

## 'Longue d'Août'

Varietà bifera di origine turca. Frutto nero-verdastro di grandi dimensioni e di forma allungata. Maturazione dei fioroni a luglio e dei frutti a partire da settembre.

## 'Madeleine Des Deux Saisons'

Bifero. Frutto grosso, verde grigio; polpa bianca di eccellente qualità. Precoce.

## 'Noire De Caromb'

Bifero. Frutto medio (60-70 g), con buccia violetto e polpa rossa.

## 'Osborn Prolific'®

Varietà unifera. Frutto di medie dimensioni. Buccia marrone a fondo giallo. Polpa rosa e dolce. Maturazione da fine luglio.

## 'Panachée'

Unifero. Caratteristico per i rami e i frutti variegati di verde e di giallo. Frutto medio, rotondo, dolcissimo.

## 'Parisienne' (F. carica 'Violette de Sollies')

Unifero. Molto grosso, rotondo-allungato, nero-violetto.

## 'Ronde de Bordeaux'

Varietà unifera di origine francese. Frutto nero scuro di piccole dimensioni. Maturazione a partire da metà agosto.

## 'Rouge de Bordeaux' ('Pastilière')

Varietà unifera di origine francese. Frutto nero bluastrò di grandi dimensioni. Maturazione a partire da metà agosto.

## 'Sucre Vert'

Varietà unifera di origine francese. Frutto verde-giallastro di medie dimensioni. Maturazione a partire da metà settembre.

## 'Sucrette'

Bifero. Frutto piccolo verde di ottimo sapore.

## 'Tena'

Varietà bifera di origine francese. Frutto medio di buccia giallo ambrata. Maturazione dei fioroni a luglio e a settembre dei frutti.



Ficus carica 'Brogiotto Nero'



Ficus carica 'De Dalmatie'



Ficus carica 'Dottato'

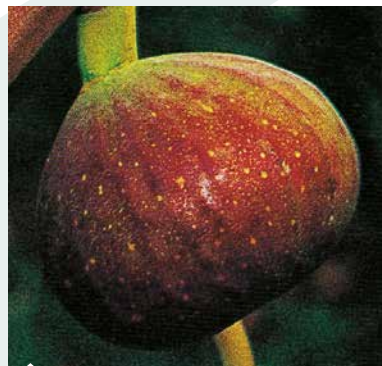

Ficus carica 'Madeleine Des Deux Saisons'



Ficus carica 'Noire de Caromb'





Ficus carica 'Osborn Prolific'

**'Turca'**

Nero, rotondeggiante, dolcissimo. Bifero.

**'Verdino'**

Frutto verde con polpa rosso intenso, del peso di 40-50 gr. Unifero.

**'Violette Dauphine'**

Varietà bifera. Frutto di medie dimensioni. Buccia violacea a fondo verde. Polpa rosa di ottima qualità. Maturazione ad agosto e ottobre.

Misure e prezzi delle varietà di Ficus carica:

Cespuglio	Cl.t.3		
	Cl.t.10		
	Cl.t.18	1,00/1,25	
Mini alberetto	Cl.t.5		
	Cl.t.10		
	Cl.t.35		
1/4 di fusto	Cl.t.15		
	Cl.t.6		
Mezzo fusto	Cl.t.10	6/8	
	Cl.t.15	8/10	
	Cl.t.25	8/10	
	Cl.t.35	10/12	
	Cl.t.70	16/18	
	Cl.t.90	18/20	
	Cl.t.110	20/25	
	Alto fusto	Cl.t.110	18/20
		Cl.t.130	20/25
		Cl.t.180	25/30
Cl.t.230		30/35	
Cl.t.350		40/45	



Ficus carica 'Panachée'



Ficus carica 'Rouge de Bordeaux'



Ficus carica 'Verdino'



Ficus carica 'Del Portogallo', mezzo fusto, Cl.t.110

**VARIETÀ CON FOGLIAME SEMPREVERDE DI INTERESSE ORNAMENTALE****australis (F. rubiginosa 'Australis')**

Origine: Indonesia, Australia. Grande arbusto o albero sempreverde, molto decorativo per le grandi foglie, lunghe sino a 15 cm, verde scuro lucente. I soggetti adulti producono frutti rotondi, verdi, rossi alla maturazione. Resiste bene anche negli interni.

Mini alberetto

LV9

**repens (F. pumila)**

Pianta rampicante: vedi terza di copertina

Origine: Asia orientale, Vietnam, Cina, Giappone. Pianta rampicante sempreverde o strisciante; aderisce anche sui muri più lisci. Foglie inizialmente minutissime, da ovate a ellittiche; nella fase adulta spuntano di colore crema, poi verdi, più grandi, quasi lucide, tanto da sembrare prodotte da un'altra pianta. Fiori pochissimo appariscenti, bianchi; piccoli frutti verdi, non eduli. Particolarmente indicato per situazioni completamente all'ombra, anche negli interni.

Cl.t.3

**retusa (F. ginseng) (F. microcarpa), Ginseng**

Nel Sud-est Asiatico, sua terra origine, diventa un grande albero con caratteristico tronco largo, imponente, nodoso, che gli conferisce un aspetto vetusto, e con robuste ramificazioni. In coltivazione ha dimensioni molto ridotte ed è utilizzato principalmente per creare dei bonsai, impreziositi dalle belle foglie verdi sempreverdi, lucide, ceroso e dalla corteccia giallo-biancastra con delle belle venature. Le sue forti radici gli permettono di vivere anche nelle ristrettezze e in terreni poveri.

Alto fusto

Cl.t.130

Bonsai

LC15

LC135



Ficus australis, mini alberetto, LV9



Ficus repens, foglie



Ficus retusa, bonsai, LC15



Forsythia x intermedia 'Lynwood', mezzo fusto, Clt.25

## Forsythia (*Oleaceae*)

### x intermedia 'Lynwood'



◀ 1,50-2 m ▶

Arbusto a foglia caduca con vegetazione vigorosa e portamento compatto. Fiori molto serrati giallo oro vivo, a fine marzo. Prospera in ogni terreno e ama il calcare.

### x intermedia 'Spectabilis'

Varietà molto interessante per la ricchezza e la precocità della fioritura. I fiori giallo oro si aprono su tutta la lunghezza dei rami in gruppi di 3-4. Riesce in tutti i terreni.

### 'Week-end'®, 'Courtalyn'

Origine: INRA (Francia). Arbusto a foglia caduca a vegetazione molto compatta, eretta, molto ramificata. Fioritura abbondante, tardiva, giallo oro. Riesce in tutti i terreni.

Misure e prezzi di Forsythia:

Cespuglio	Clt.10
Mezzo fusto	Clt.25



Fothergilla major, fiori

## Fothergilla (*Hamamelidaceae*)

### major (F. monticola)



◀ 2 m ▶

Origine: USA. Arbusto a foglia caduca di medie dimensioni con foglie ovate, verde scuro sopra, glauche inferiormente che, in autunno, assumono straordinarie colorazioni gialle, rosse o arancio. A marzo-aprile, sui rami ancor nudi, fiori bianchi riuniti in spighe erette, dolcemente profumati.

Cespuglio	Clt.10
	Clt.12



Fraxinus americana, in autunno, alto fusto, Clt.180

## Fraxinus, Frassino (*Oleaceae*)

### americana, Frassino bianco



◀ 15 m ▶

Origine: America nordorientale dove raggiunge dimensioni molto considerevoli (40-45 m), mentre da noi arriva a quelle sopraindicate. Ha portamento largamente colonnare, corteccia cenerina e foglie caduche, pennate, lunghe sino a 35 cm, viranti al porpora o al giallo in autunno. Riprende a vegetare più tardi del F. excelsior e le sue gemme sono più chiare. Adatto ai terreni umidi e fertili. Interessante per creare zone d'ombra molto rapidamente.

Alto fusto	Clt.180	25/30
------------	---------	-------

**americana 'Autumn Purple' (F. americana 'Junginger')**

Altra selezione americana che forma una chioma regolare, molto densa. Non produce frutti. Intensi i colori autunnali che vanno dall'arancio al porpora.

Alto fusto Cl.t.450 40/45

**angustifolia (F. oxycarpa)**

Origine: Europa sud-occidentale, Africa settentrionale. Albero a foglia caduca espanso, folto, con chioma regolare e ombrosa. Foglie pennate, verde lucido, lunghe 25 cm e composte di 13 foglioline appuntite; bella colorazione giallo oro in autunno. Tollera tutti i terreni, anche secchi. Resiste all'inquinamento urbano. Ottimo per viali molto uniformi.

Alto fusto	3xtr.M	8/10
	3xtr.M	10/12
	3xtr.M	12/14
	3xtr.M	14/16
	3xtr.M	16/18
	3xtr.M	18/20
	3xtr.M	20/25
	3xtr.M	25/30
	Cl.t.18	6/8
	Cl.t.30	10/12
	Cl.t.55	12/14



Fraxinus angustifolia, alto fusto, Cl.t.18

**angustifolia 'Raywood' (F. oxycarpa 'Flame')**

Selezione del precedente individuata in Australia. Albero deciduo a cima cespugliosa, leggermente arrotondata. Foglie lunghe 25-30 cm, composte di 7-13 foglioline strette, di 4-8 cm, verde scuro, che diventano rosso porpora in autunno. Tollera i terreni secchi ancor meglio di F. excelsior.

Alto fusto	Cl.t.18	8/10
	Cl.t.30-35	10/12
	Cl.t.70-90	14/16
	Cl.t.130	18/20
	Cl.t.150	20/25
	Cl.t.180	25/30
	Cl.t.300-350	30/35
	Cl.t.450	40/45
	Cl.t.750	40/45



PARK SPECIMEN  
COLLECTION

DISPONIBILI ESEMPLARI: PREZZI SU RICHIESTA



Fraxinus angustifolia 'Raywood', alto fusto, Cl.t.30



Fraxinus excelsior 'Jaspidea', esemplare

## excelsior, Frassino comune



Origine: Europa, Asia Minore. Maestoso albero a foglia caduca, con chioma alta, ovale o sferica, con rami largamente distanziati. Foglie imparipennate, lunghe fino a 35 cm, costituite da numerose foglioline dentate, verde scuro. Fiori a primavera, prima delle foglie (tardive), sui nodi di tutti i rametti, minuscoli, di colore porpora nerastro. Frutti: samare con una sola ala, riunite in fitti mazzi penduli. Cresce in tutti i terreni, ma più vigoroso in quelli fertili, freschi, profondi.

Alto fusto	Cl.t.30	10/12
	Cl.t.70	14/16

## excelsior 'Altena'® (F. excelsior 'Monarch')



Di crescita abbastanza rapida, sviluppa un asse centrale diritto ed una chioma largamente conica, che è densa e ben formata anche sulle giovani piante e si mantiene simmetrica in età adulta. Le foglie sono opache, verde scuro e raramente cambiano colore in autunno. Ottimo per strade e viali, o isolato sui parchi. Preferisce terreni fertili e abbastanza umidi. Non teme i venti forti.

Alto fusto	Cl.t.18	8/10
	Cl.t.30	10/12

## excelsior 'Atlas'



Cultivar maschile (non produce frutti) selezionata in Olanda nel 1950. Interessante per lo sviluppo più contenuto sia in altezza che in larghezza. Le foglie si formano circa 10 giorni più tardi ed hanno un colore verde più scuro.

Alto fusto	Cl.t.30	10/12
------------	---------	-------

## excelsior 'Jaspidea'



Varietà selezionata in Francia nel 1802; forma una chioma a larga piramide che «si vede», per il colore dorato dei suoi lunghi rami. Interessanti anche le diverse tonalità delle foglie a seconda delle stagioni: gialle quando nascono, subito dopo verde giallo, giallo intenso con variegature in autunno. Stesse esigenze culturali di F. excelsior.

Ceppaia	Cl.t.750	5,00/5,50
---------	----------	-----------

 PARK SPECIMEN  
COLLECTION

**DISPONIBILI ESEMPLARI: PREZZI SU RICHIESTA**

Fraxinus excelsior 'Altena', alto fusto, Cl.t.18

**excelsior 'Westhof's Glorie'**

Origine: Olanda. Grande albero a foglia caduca, con tronco diritto e chioma ovale, ampia, molto regolare. Foglie: molto simili a quelle di *F. excelsior*, ma più tardive. Fiori e frutti: pochi e saltuari. Esigenze colturali: come *F. excelsior*.

Alto fusto	Cl.t.130	18/20
------------	----------	-------

**ornus**, Orniello, Albero della manna

Origine: Europa meridionale, Asia minore. Piccolo albero o grande arbusto a foglia caduca con tronco corto e chioma a cupola un po' appiattita; corteccia liscia e grigia più o meno scura. Foglie imparipennate, lunghe fino a 25 cm e composte da numerose foglioline verde chiaro. Fiori a maggio, molto appariscenti, profumati, bianco crema, riuniti in densi racemi terminali. Frutti: grappoli di samare con una sola ala. Predilige i terreni secchi, ricchi di carbonati o di basi.

Alto fusto	3xtr.M	12/14
	3xtr.M	14/16
	3xtr.M	16/18
	3xtr.M	18/20
	3xtr.M	20/25
	Cl.t.110	16/18
	Cl.t.130	20/25
	Cl.t.240	25/30

**ornus 'Louisa Lady'**

Varietà che vanta una chioma più regolare della specie tipo, sempre ben ramificata, di forma ovoidale molto compatta. Si distingue anche per la fioritura veramente spettacolare e per la resistenza alle atmosfere inquinate.

Alto fusto	3xtr.M	14/16
	3xtr.M	16/18
	3xtr.M	18/20
	3xtr.M	20/25



Fraxinus excelsior 'Jaspidea', foglie



Fraxinus excelsior 'Westhof's Gloire', alto fusto, Cl.t.130



Fraxinus ornus, alto fusto, Cl.t.130



Fraxinus ornus 'Meczek', alto fusto, Clt.180



Fraxinus pennsylvanica 'Cimmzam', alto fusto, Clt.500

## ornus 'Meczek', Orniello globoso



Origine: Ungheria. Selezione di *F. ornus*, che forma naturalmente una chioma rotonda, compatta. Foglie e fiori: come *F. ornus*.

Alto fusto	Clt.18	8/10
	Clt.110	16/18
	Clt.180	25/30



PARK SPECIMEN  
COLLECTION

DISPONIBILI ESEMPLARI: PREZZI SU RICHIESTA

## pennsylvanica 'Cimmzam' (*F. pennsylvanica* 'Cimmaron')



Origine: Stati Uniti. Selezione maschile, che non produce frutti. Ha chioma slanciata da giovane, poi tendente ad allargarsi. Foglie imparipennate, lunghe, fino a 25 cm, composte da 7-9 fogliole verde intenso; in autunno si colorano di rosso mattone o di arancio. Si formano a primavera, più tardi delle altre varietà, ma in autunno cadono almeno una settimana dopo. Non ha particolari esigenze in fatto di terreno.

Alto fusto	Clt.500	50/60
	Clt.750	40/45

Fraxinus (seguito)

### pennsylvanica 'Summit'

Cultivar maschile dal portamento piramidale con un robusto asse centrale. Lunghe foglie verdi imparipennate composte da 7-9, talvolta 5, fogliole ovato-lanceolate, che virano al giallo in autunno prima di cadere.

Alto fusto	Clt.18	8/10
	Clt.30	10/12
	Clt.350	35/40
	Clt.750	45/50

### pennsylvanica 'Zundert'



Cultivar di rapido accrescimento con chioma eretta, strettamente ovale da giovane, più allargata in seguito. Le foglie imparipennate arrivano a 30 cm di larghezza, sono verdi e volgono al giallo in autunno.

Alto fusto	Clt.30	10/12
------------	--------	-------

### velutina



Origine: USA. Albero deciduo dal portamento allargato, con rami sottili e corteccia marrone chiaro. Foglie imparipennate lunghe fino a 15cm, composte da 3 a 7 foglioline appuntite, dai margini serrati. Sono grigio verde, spesso tomentose e volgono al giallo in autunno. Non tollera i terreni troppo secchi e cresce bene lungo le rive dei fiumi.

Alto fusto	Clt.230	25/30
------------	---------	-------



Fraxinus velutina, alto fusto, Clt.230



Gardenia augusta, fiore

## Gardenia (Rubiaceae)

### augusta (G. florida) (G. grandiflora) (G. jasminoides)



Origine: Cina. Splendido arbusto sempreverde con grandi foglie lanceolate, verde scuro lucido. Fiori doppi, solitari, larghi 8 cm; hanno candidi petali carnosì, sono profumatissimi e si susseguono da giugno a novembre. Vuole terreni acidi o neutri. Dove il clima è mite e umido si può coltivare senza problemi all'aperto, ricavandone bellissimi cespugli.

### jasminoides 'Kleim's Hardy'

Ha fiori più piccoli, semplici, candidi, che si aprono a tarda primavera e durano profumatissimi per tutta l'estate. Stesse esigenze culturali della precedente, ma più resistente al freddo.

Misure e prezzi di Gardenia augusta e jasminoides 'Kleim's Hardy':

Cespuglio	Clt.3	
	Clt.5	
	Clt.10	
	Clt.15	



Gardenia augusta, cespuglio, Clt.5





Gaura lindheimeri 'Coccinea', fiori

## Gaura (*Onagraceae*)

### lindheimeri 'Coccinea'



◀ 0,60-0,80 m ▶

Perenne cespitosa larga e folta, formata da esili steli con foglie lanceolate. Da fine primavera a inizio, autunno, produce numerosi fiori rossi, simili a piccole orchidee. Di facile coltura, tollera la siccità e il freddo (resiste a -20°C). Preferisce terreni sciolti e ben drenati.

### lindheimeri 'Rosea'

Fiori rosa chiaro.

Misure e prezzi di Gaura:

Cespuglio	Cl.t.3
	Cl.t.10



Gaura lindheimeri 'Rosea', fiori

## Ginkgo (*Ginkgoaceae*)

### biloba



◀ 8-10 m ▶

Conifera dioica a foglia caduca, con chioma che si sviluppa in maniera irregolare, piuttosto stretta. Corteccia grigia, sugherosa, che si fessura da adulta. Foglie originali e molto decorative con una caratteristica forma a ventaglio; di colore verde chiaro a primavera, verde più scuro, tendente al grigio d'estate; assumono poi, in autunno, una stupenda colorazione gialla, d'un giallo puro senza tracce d'arancio o di bruno. Quando cadono formano al piede della pianta un godibilissimo tappeto d'oro. Fiori insignificanti, seguiti, soltanto nelle piante femminili, da frutti carnosi che emanano un odore poco gradevole a maturazione. La fioritura e la fruttificazione iniziano nei soggetti molto adulti, anche a quarant'anni. Molto rustica, riesce bene in tutti i terreni, ma si sviluppa più rigogliosa e più regolare nei substrati profondi da acidi ad alcalini. Tollera il calcare, resiste all'inquinamento.

Ramificato e ceppaia

Cl.t.10	
Cl.t.12	
Cl.t.18	1,25/1,50
Cl.t.30	2,00/2,50
Cl.t.35	2,50/3,00
Cl.t.55	3,00/3,50
Cl.t.70	3,00/3,50
Cl.t.90	3,50/4,00
Cl.t.110-130	3,50/4,00
Cl.t.150	4,00/4,50
Cl.t.230	5,00/5,50



Ginkgo biloba, ceppaia, Cl.t.10



Ginkgo biloba, esemplari, in autunno



Ginkgo biloba, alto fusto, Clt.130

Continuazione misure e prezzi di Ginkgo biloba:

Alto fusto	3xtr.M	6/8
	3xtr.M	8/10
	3xtr.M	10/12
	3xtr.M	12/14
	3xtr.M	14/16
	3xtr.M	16/18
	3xtr.M	18/20
	3xtr.M	20/25
	3xtr.M	25/30
	3xtr.M	30/35
	Clt.18	8/10
	Clt.25	8/10
	Clt.30	10/12
	Clt.55	12/14
Clt.70	14/16	
Clt.110-130	16/18	
New line	Clt.45	3,00/3,50
	Clt.130	3,00/3,50



Ginkgo biloba, foglie in primavera



PARK SPECIMEN  
COLLECTION

DISPONIBILI ESEMPLARI: PREZZI SU RICHIESTA

### biloba 'Autumn Gold'



6-9 m

7-15 m



5B



'Autumn Gold' è un cultivar unicamente maschile dal portamento simmetrico e allargato. Le foglie in autunno assumono una spettacolare ed uniforme colorazione giallo oro e persistono sulla pianta per diverse settimane, poi cadono repentinamente formando un bel tappeto dorato ai piedi dell'albero. Pressoché immune da malattie, molto resistente alla siccità, all'inquinamento ed alla salsedine. Richiede minime potature.



Ginkgo biloba 'Autumn Gold', ramificato, Clt.10



Ginkgo biloba, foglie



Ginkgo biloba 'Fastigiata Blagon', ramificato, Clt.90

Misure e prezzi di Ginkgo biloba 'Autumn Gold':

Ceppaia	Cl.t.10	
	Cl.t.35	

### biloba 'Eiffel'



Si contraddistingue per il portamento compatto, denso, perfettamente colonnare, con robuste ramificazioni verticali. Il bel fogliame nasce verde chiaro, volge al verde brillante in estate ed al giallo dorato in autunno. È una nuova selezione e le dimensioni finali non sono ancora determinate, si presume, dato il portamento, che raggiunga a maturità un'altezza non superiore agli 8-12 m. Tollera bene l'inquinamento, è poco esigente anche in fatto di terreno, purché profondo e ben drenato, e richiede poca manutenzione.

Ceppaia	Cl.t.55	
Ramificato	Cl.t.18	1,25/1,50

### biloba 'Fastigiata Blagon'®



Cultivar maschile che, di conseguenza, non fruttifica. Ha portamento strettamente fastigiato con il tronco che s'innalza in maniera ammirevolmente rettilinea, fittamente rivestito dai rami corti e rivolti leggermente all'insù. In seguito s'allarga e diviene un cono slanciato. Foglie: come Ginkgo biloba.

Ramificato	Cl.t.10	
	Cl.t.18	1,25/1,50
	Cl.t.30	1,50/1,75
	Cl.t.35	1,75/2,00
	Cl.t.55	2,00/2,50
	Cl.t.70	2,00/2,50
	Cl.t.90	2,50/3,00
	Cl.t.230	3,00/3,50
	Cl.t.290	3,50/4,00

Alto fusto	Cl.t.18	8/10
	Cl.t.25	8/10
	Cl.t.30-35	10/12
	Cl.t.45	12/14
	Cl.t.55	12/14
	Cl.t.70	14/16
	Cl.t.130	18/20
	Cl.t.150	20/25
	Cl.t.240	25/30

New line	Cl.t.45	
----------	---------	--



Ginkgo biloba 'Fastigiata Blagon', foglie in autunno



Ginkgo biloba 'Fastigiata Blagon', ramificato, Cl.t.35



Ginkgo biloba 'Fastigiata Blagon', alto fusto, Cl.t.130



Ginkgo biloba 'Fastigiata Blagon', ramificato, Clt.230



Ginkgo biloba 'Horizontalis', alto fusto, Clt.110

**biloba 'Golden Globe'®**

Cultivar maschile, che di conseguenza non fruttifica. Densamente ramificata, con i rami che si allargano distanziati a piani regolari. Ne deriva un insieme dall'aspetto globoso, di solito alto quanto largo. Foglie ed esigenze colturali come la specie tipo.

Alto fusto	Clt.150	18/20
------------	---------	-------

**biloba 'Horizontalis'**

Varietà che si riproduce d'innesto all'apice d'un fusto di Ginkgo biloba. Dal punto d'innesto, i rami s'allargano orizzontalmente, formando una silhouette somigliante ad un ombrello piatto, privo di rami penduli. Foglie come la specie tipo. Ideale per piccoli giardini.

Ramificato	Clt.70	2,50/3,00
3/4 di fusto	Clt.70	
Alto fusto	Clt.25	8/10
	Clt.30	10/12
	Clt.45	12/14
	Clt.90-110	14/16
	Clt.110-130	16/18
	Clt.110-130-180	18/20
	Clt.130-150-180	20/25
	Clt.150-180-230	25/30

**biloba 'Mariken'**

Selezione nana, compatta. Innestato in testa, su un fusto di Ginkgo biloba, forma una chioma densa, arrotondata. Foglie come Ginkgo biloba. Adatto per piccoli giardini.

Palla	Clt.30	
Mini alberetto	LV9	
Mezzo fusto	Clt.18	
	Clt.30	
3/4 di fusto	Clt.30	
Alto fusto	Clt.25	8/10
	Clt.30	10/12
	Clt.45	12/14
	Clt.90-110	14/16
	Clt.130	18/20



Ginkgo biloba 'Horizontalis', alto fusto, Clt.180



Ginkgo biloba 'Mariken', mini alberetto, LV9



Ginkgo biloba 'Mariken', mezzo fusto, Clt.30



Ginkgo biloba 'Saratoga', foglie



Ginkgo biloba



Gleditsia triacanthos, particolare del tronco

Ginkgo (seguito)

### biloba 'Princeton Sentry'®



Selezione maschile d'origine americana, che si distingue per il tronco principale eretto sino alla cima, vestito di rami rivolti verso l'alto. La crescita è lenta, soprattutto nei primi anni. Foglie ed esigenze colturali come la specie tipo.

Ramificato Cl.t.150      2,50/3,00

### biloba 'Saratoga'



Altra selezione maschile d'origine americana, caratterizzata da una chioma che, col tempo, assume una forma piramidale abbastanza regolare. Del tutto originale la forma delle foglie col lembo sempre variabile e profondamente inciso.

Ramificato Cl.t.30  
Cl.t.35

### biloba 'Tilt'



Ha portamento strettamente fastigiato con tronco eretto, fittamente rivestito di rami corti, più stretto di b. 'Fastigiata Blagon' Foglie come la specie tipo.

Ramificato Cl.t.70      3,00/3,50

## Gleditsia, Spino di Cristo (*Fabaceae*) (*Leguminosae*)

### triacanthos



Origine: America settentrionale. Albero a foglia caduca con chioma ampia, aperta, bella anche d'inverno, senza foglie. Si riconosce facilmente per i grappoli di terribili spine lunghe sino a 8 cm, sui rami, e ancor più lunghe, fino a 20 cm sul tronco. Foglie giovani bipennate, poi pennate, composte da 20-30 eleganti foglioline verde chiaro, che si colorano molto precocemente di giallo in autunno. Fiori a maggio, di colore verde e perciò di nessun interesse ornamentale e poco visibili. Visibilissimi invece e perduranti sino a gran parte dell'inverno i frutti che seguono: legumi lunghi sino a 45 cm, spesso ritorti, verdi quando appaiono, poi bruni. Riesce in tutti i terreni anche calcarei e siccitosi. Nonostante la pericolosità delle sue spine e una certa fragilità dei suoi rami, resta un elegante albero per parchi e viali, che conserva sempre una forma armoniosa.

Misure e prezzi di *Gleditsia triacanthos*:

Alto fusto	2xtr.M	8/10
	2xtr.M	10/12
	2xtr.M	12/14
	3xtr.M	14/16
	3xtr.M	16/18
	3xtr.M	18/20
	3xtr.M	20/25

### *triacanthos* 'Green Glory'



Cultivar privo di spine, che sviluppa un robusto tronco centrale. Le foglie restano verdi più a lungo rispetto alla maggior parte degli altri cultivar e cadono più tardi in autunno.

Alto fusto	Cl.t.110	16/18
	Cl.t.130	18/20

### *triacanthos* 'Inermis'



Varietà priva di spine, che si distingue, perché il suo tronco si prolunga diritto sino alla cima e i rami laterali sono disposti in modo da formare una chioma leggermente piramidale, compatta. Foglie, fiori ed esigenze culturali come *G. triacanthos*. Anche i frutti sono eguali, ma meno numerosi.

Cespuglio	Cl.t.110	3,50/4,00
	Cl.t.130	4,00/4,50
Alto fusto	Cl.t.130	18/20
	Cl.t.130-150	20/25
	Cl.t.180	25/30
New line	Cl.t.130	3,50/4,00



DISPONIBILI ESEMPLARI: PREZZI SU RICHIESTA



*Gleditsia triacanthos* 'Green Glory', alto fusto, Cl.t.130



*Gleditsia triacanthos* 'Inermis', foglie



*Gleditsia triacanthos* 'Inermis', frutti





Gleditsia triacanthos 'Skyline', alto fusto, Clt.130

## triacanthos 'Skyline'



Tra tutte le Gleditsie, è quella che ha il portamento più piramidale e più regolare. Non è spinosa e non fruttifica. Le foglie sono verde lucente, giallo oro in autunno. Sopporta bene le potature. Esigenze colturali: come la specie tipo.

Alto fusto	3xtr.M	8/10
	3xtr.M	10/12
	3xtr.M	12/14
	3xtr.M	14/16
	3xtr.M	16/18
	3xtr.M	18/20
	3xtr.M	20/25
	Clt.30	10/12
	Clt.110	16/18
	Clt.130	18/20
Clt.130-150	20/25	
New line	Clt.130	3,50/4,00

 PARK SPECIMEN  
COLLECTION

**DISPONIBILI ESEMPLARI: PREZZI SU RICHIESTA**

Gleditsia triacanthos 'Sunburst', alto fusto, Clt.130

## triacanthos 'Sunburst', Gleditsia a foglie dorate



Origine: America settentrionale. Altra varietà di Gleditsia priva di spine; si differenzia dalle altre per il colore giallo oro vivo che a primavera mostrano sia i nuovi germogli, che le foglie; vista a distanza in questa stagione la chioma sembra una leggiadra nube dorata. Inizialmente ha forma leggermente piramidale, con ramificazioni piuttosto rade; col tempo diviene più larga e compatta. Foglie caduche, paripennate, composte da 24-30 foglioline giallo oro fino all'estate, quando, nei nostri climi, diventano verde chiaro. Fiori ed esigenze colturali come G. triacanthos. Non fruttifica.

Ramificato	Clt.18	1,50/1,75
	Clt.35	2,00/2,50
	Clt.55	2,50/3,00
Alto fusto	Clt.30	10/12
	Clt.70	14/16
	Clt.110	16/18
	Clt.130-150	18/20
	Clt.150	20/25

 PARK SPECIMEN  
COLLECTION

**DISPONIBILI ESEMPLARI: PREZZI SU RICHIESTA**

Gleditsia triacanthos 'Sunburst', frutti e foglie

## Grevillea (*Proteaceae*)



◀ varie ▶

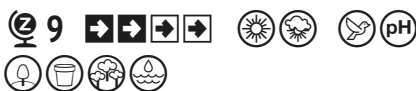

Arbusti sempreverdi di origine australiana. Molto resistenti al mare. Vogliono terreno acido o neutro. Assumono, da noi, portamento arbustivo in diverse altezze. Foglie molto decorative, fiori in lunghi racemi terminali.

### x 'Bon Accord' (*Grevillea johnsonii* x *wilsonii* "Bon Accord")

Numerosi fiori rosa-rosso a primavera e estate. Giovani foglie color bronzo.

### 'Johnsonii'

Molto fiorifera. Rosso. Primavera.

### juniperina

Allargata. Rosso-arancio. Maggio.

### lanigera 'Mount Tamborita'

Nana. Rosa-rosso. Marzo-maggio.

Misure e prezzi di Grevillea:

Cespuglio

Clt.3

Clt.10

LV15

## Griselinia (*Griselinaceae*)

### littoralis



◀ 1,50-2 m ▶



Origine: Nuova Zelanda. Arbusto sempreverde che nelle zone d'origine può assumere dimensioni e forme arboree. Foglie ovali, coriacee, arrotondate, verde lucente. Tra i più indicati per siepi vicino al mare.

### littoralis 'Whenuapai' GREEN HORIZON®

Selezione orticola che si contraddistingue per il vigore ed il portamento estremamente compatto. Essenza ideale per siepi impenetrabili lungo i littorali, data l'ottima resistenza alla salsedine, tipica della specie. Le foglie sempreverdi sono ellittiche, d'un verde scuro molto luminoso. Tollera qualsiasi potatura, e richiede poche cure.

Misure e prezzi di Griselinia

Cespuglio

Clt.3

Clt.10



Grevillea 'Robin Gordons'



Grevillea rosmarinifolia



Griselinia littoralis, cespuglio, Clt.10



Gunnera manicata, LV15

## Gunnera (*Haloragidaceae*) (*Gunneraceae*)

### manicata (*G. brasiliensis*)



Originaria delle paludi del Brasile meridionale e della Colombia. Pianta vivace, d'aspetto architettonico, che ama moltissimo l'umidità senza essere acquatica. Deve la sua bellezza alle foglie enormi, larghe fino a 20 cm, di colore verde scuro e di forma da arrotondata a reniforme, con denti acuti ai bordi, portate da lunghi piccioli coperti di corte spine. A partire da primavera produce fiori poco appariscenti, riuniti in rigidi panicoli conici, alti 1 m e più, verdi o rosso ruggine. Vuole terreno fresco, leggero, molto umido; d'inverno è meglio proteggerla al piede con una pacciamatura. Viene coltivata ai bordi di vasche, fontane e anche corsi d'acqua.

Clt.10

LV15



Halesia carolina, fiori

## Halesia (*Styracaceae*)

### carolina



Grande arbusto o albero originario del Sud-Est degli Stati Uniti. Ha portamento espanso ed è bellissimo a primavera, quando i suoi rami sono ornati da fiori campanulati, bianchi, molto somiglianti a quelli del mughetto, riuniti in grappoli, penduli e seguiti da frutti ovali, provvisti di ali longitudinali. Dimostra una netta preferenza per i terreni ricchi di humus, leggermente umidi. Tollera anche i terreni acidi.

Cespuglio

Clt.35

1,25/1,50

## Hamamelis (*Hamamelidaceae*)



Arbusti o piccoli alberi con grandi foglie caduche, obovate, verde scuro, che in autunno si colorano vivacemente di giallo, di arancio o di rosso. Se la stagione è mite, già a Natale appaiono i loro profumatissimi fiori formati da caratteristici petali nastriformi increspati e attorcigliati. La fioritura avviene sul legno dell'anno precedente. I rami di Hamamelis raccolti prima che i boccioli si schiudano, resistono a lungo in vaso decorando le stanze. Richiedono terreno robusto, nutriente, neutro o acido; non sopportano la siccità.

### CULTIVAR DI HAMAMELIS X INTERMEDIA

#### 'Arnold Promise'

Fiori giallo oro, leggermente profumati, da dicembre a febbraio.

#### 'Diane'

Differisce dalla precedente soltanto per il colore dei fiori arancio vivo.



Hamamelis 'Arnold Promise', fiori

Hamamelis (seguito)

## 'Feuerzauber'

Portamento largo ed eretto con rami serrati. Petali bruno violetto o rosso vino, con calice rosso granata. Fiori molto profumati, medio precoci.

## 'Jelena' (x intermedia 'Copper Beauty')

Vigorosa, con l'età forma un grosso cespuglio tondeggiante. Foglie come le precedenti e fiori arancio vivo profumati a febbraio-marzo.

## 'Pallida' (x intermedia 'Pallida')

Vigorosa, dal portamento eretto. Fiori giallo zolfo con petali arricciati.

## 'Westerstede'

Stesso portamento della precedente, foglie ovali o arrotondate di 6-12 cm, verde chiaro, gialle in autunno. Petali gialli e calice rosso bruno. Tardiva.

Misure e prezzi di Hamamelis:

Cespuglio	Cl.t.12	
	Cl.t.20	0,80/1,00



PARK SPECIMEN  
COLLECTION

DISPONIBILI ESEMPLARI: PREZZI SU RICHIESTA



Hamamelis 'Jelena', fiori

## Hardenbergia (*Fabaceae*) (*Leguminosae*)

### 'Violacea'



1,50-2,50 m



Pianta rampicante: vedi terza di copertina

1-1,50 m

Origine: Australia. Rampicante o ricadente. Foglie da ovate a lanceolate, verde intenso. Da fine inverno a inizio estate, produce racemi penduli, lunghi 10-15 cm. Fiori viola. Vuole terreno moderatamente fertile, umido ma ben drenato, non calcareo.

Cl.t.10	1,75/2,00
---------	-----------



Hamamelis 'Pallida', fiori



Hardenbergia 'Violacea', fiori



Hamamelis 'Westerstede', fiori



Hedera helix, Ctt.10



Hedera algeriensis



Hedera alger. 'Gloire de Marengo'



Hedera colchica 'Dentata Variegata'



Hedera helix



Hedera helix 'Elegantissima'



Hedera helix 'Sagittifolia'



Hedera hibernica



Hedera colchica 'Sulphur Heart'



Hedera helix 'Oro di Bogliasco'

## Hedera, Edera (*Araliaceae*)



▲ 4-10 m  
▼ 3-6 m

6A



◀ 3-6 m ▶

Pianta rampicante: vedi terza di copertina

**N.B.** Le varietà algeriensis, algeriensis 'Gloire de Marengo' e helix 'Oro di Bogliasco' sono meno rustiche delle altre qui descritte. La loro zona di rusticità è 7B.

Piante rampicanti o striscianti o ricadenti, sempreverdi, munite di radici avventizie, grazie alle quali s'abbarbicano al terreno o a sostegni di qualsiasi natura. Una volta raggiunta la sommità del sostegno, continuano a crescere, ma mutano nell'aspetto e nel portamento, trasformandosi in cespugli aerei con foglie non più lobate ma intere, di solito ovate, e, in autunno, cominciano a 'fiorire' producendo grosse infiorescenze globose di fiori giallini, seguiti da frutti neri, molto appetiti dagli uccelli. Le edere vivono anche nei terreni poveri, in tutte le esposizioni, sopportando molto bene la concorrenza delle radici di piante ad alto fusto o di cespugli che le sovrastino. Tuttavia i migliori risultati si ottengono in substrati profondi, calcarei o leggermente acidi. Per quanto riguarda l'esposizione, per tutte vale la regola che, se esposte in pieno sole, è bene che le loro radici affondino in terreni freschi e profondi. Coltivate in vaso, nessuna varietà sopporta bene le esposizioni molto assolate; tutte richiedono un ottimo drenaggio, annaffiature invernali moderate, posizioni arieggiate e luminose; sopportano male gli ambienti riscaldati. Quando diventano ingombranti, le edere si possono potare in qualsiasi stagione.



Hedera helix 'Elegantissima', cono LV6

## **algeriensis**

Origine: Algeria, Marocco. Tra le edere a foglia verde è quella che vanta le foglie più grandi, lunghe sino a 16 cm, larghe sino a 18 cm, di forma ovato-triagonale, trilobate, di colore verde scuro lucido, portate da lunghi piccioli rosso vino. Resiste al mare.

## **algeriensis 'Gloire de Marengo'**

Origine: Algeria. Tra le edere a foglie variegata è quella che meglio resiste al pieno sole e al mare. Foglie portate da piccioli rosso vino, in maggior parte trilobate, lunghe e larghe 7 cm nei rami giovani; con l'età raggiungono anche i 16 cm; il colore è verde con sfumature argentee al centro, mentre i margini sono estesamente colorati di bianco-crema.

## **helix**, Edera comune, Edera di bosco

Origine: Europa. Tra quelle da noi coltivate è l'edera più resistente al gelo, all'inquinamento, la migliore come tappezzante. Foglie di 3-5 cm, verde medio.

## **helix 'Elegantissima' (H. helix 'Marginata Elegantissima')**

Foglie molto regolari, trilobate o pentalobate, lunghe e larghe 3-5 cm da giovani, poi 7-8 cm; il colore è verde medio con sfumature grigie al centro, vivacizzato ai margini da una larga zona bianco argentea. Nei primi anni cresce lentamente e poco accestita.

## **helix 'Sagittifolia'**

Foglie verde medio in maggioranza pentalobate, altre trilobate, con il lobo centrale allungato mentre i lobi laterali sono rivolti all'indietro.

## **hibernica (H. ibernica)**, Edera d'Irlanda

Foglie coriacee, pentalobate, di 5-7 cm in età giovanile, fino a 15 cm in seguito; il colore è verde scuro brillante, percorso da nervature grigio-chiaro. È l'edera più diffusa attualmente, molto impiegata anche come tappezzante.



Hedera algeriensis 'Gloire de Marengo', Clt.10



Hedera hibernica, Clt.45



Hedera colchica 'Sulphur Heart', Clt.10

Misure e prezzi di Hedera algeriensis, a. 'Gloire de Marengo', helix, h. 'Elegantissima', h. 'Sagittifolia', hibernica:

Clt.3	1,00/1,25
Clt.5	1,50/1,75
Clt.10	1,75/2,00
Clt.15	2,50/3,00
Clt.25	3,00/3,50
Clt.35	3,50/4,00
Clt.45	4,00/4,50
Clt.55	4,00/4,50
Cono	LV6
Spalliera	LVQ18
	Clt.45
	Clt.60

### colchica 'Dentata Variegata'

Foglie ovate, intere, raramente lobate, lunghe fino a 10 cm, di colore verde scuro marmorato di grigio al centro, con ampi margini bianco crema. Da preferire a Gloire de Marengo nelle zone soggette a geli invernali.

### colchica 'Sulphur Heart' (H. colchica 'Paddy Pride') (H. marmorata 'Aurea')

Foglie grandissime, lunghe e larghe sino a 16 cm, di forma ovata e di colore verde scuro con una marmoratura giallo crema che parte dal picciolo e si irradia più o meno estesamente verso il centro e i bordi.

### helix 'Oro di Bogliasco' (H. helix 'Goldheart')

Origine: Italia. Foglie trilobate, verde ai bordi, giallo oro luminoso, più o meno esteso al centro.

Misure e prezzi di H. colchica 'Dentata Variegata', c. 'Sulphur Heart' e helix 'Oro de Bogliasco':

Clt.3	1,00/1,25
Clt.5	1,50/1,75
Clt.10	1,75/2,00
Clt.15	2,50/3,00

## HEDERA ARBUSTIVA

### helix 'Arborescens'



↑ 0-2 m  
↓ 1-50-2 m



◀ 1-50-2 m ▶

Edera che forma un cespuglio arrotondato e molto denso. Foglie non lobate, lunghe 6-8 cm, verde scuro. Vistosa fioritura in tarda estate e bei frutti neri da novembre a marzo.

Clt.10	
Clt.20	



Hedera helix 'Arborescens', foglie



Hedera arborescens, Clt.20



Heptacodium miconioides, calici

## Heptacodium (*Caprifoliaceae*)

### miconioides



Piccolo albero deciduo, con chioma che, con l'età, tende a divenire globosa. Fiori bianchi in spighe, a fine estate-inizio autunno; durano un mese e poi lasciano cadere i petali, ma non i calici rosso vivo, che rimangono attaccati ai rami in grossi grappoli sino alla soglia dell'inverno, rendendo la pianta molto colorata in un periodo in cui ben pochi altri alberi sono in fiore. Rustica, riesce bene in tutti i terreni, purché ben permeabili.

Cespuglio	Clt.10		
	Clt.15		
Alto fusto	Clt.90	2,00/2,50	
	Clt.150		18/20



Hesperaloe parviflora, LV12

## Hesperaloe (*Asparagaceae*)

### parviflora, Yucca rossa



Una succulenta cespitosa, vigorosa ma elegante che, nel portamento scultoreo, ricorda una Yucca. Esibisce bellissimo fogliame nastriforme, arcuato, verde-grigiastro, privo di spine ma con dei sottili filamenti bianchi ai bordi; talvolta prende una colorazione rossastra in inverno, e dà luogo a larghi cespugli solitamente partenti da terra, solo le piante mature sviluppano un corto tronco legnoso. A tarda primavera, dai bocci tubolari si aprono bellissimi fiori campanulati, rosso-corallo con gola giallo intenso, portati da lunghi steli che spesso ricadono e si dispongono in linee orizzontali. Rustica, tollera bene le temperature estreme sia estive che invernali, purché piantata in un terreno ben drenato, non abbisogna di cure particolari e resiste bene alla siccità.

Clt.10	
LV12	



Hesperaloe parviflora, fiori





Hibiscus syriacus 'Diana'



Hibiscus syriacus 'Hamabo'



Hibiscus syriacus 'Hélène'



Hibiscus syriacus 'Marina'



Hibiscus syriacus 'Oiseau Bleu', cespuglio, Clt.18

## Hibiscus (Malvaceae)

**syriacus**, Altea, Ibisco rustico dei giardini

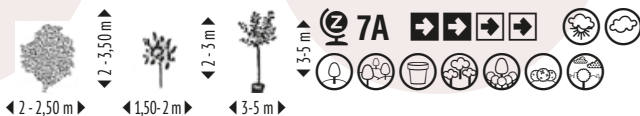

Originario della Cina e dell'India, è, del genere Hibiscus, la specie più diffusa nell'Europa continentale, l'unica totalmente rustica. È un arbusto a foglia caduca, densamente ramificato, eretto, non ingombrante, che si inserisce agevolmente anche nei piccoli spazi. Si può foggiare facilmente a mezzo o ad alto fusto. Foglie: presentano un certo polimorfismo, poiché possono essere triangolari, ovate o trilobate, più o meno dentate, lunghe fino a 10 cm, di colore verde cupo. Fiori: spuntano, ininterrottamente da giugno a settembre, sulle ascelle fogliari dei rami dell'anno; hanno la forma d'una campanula, larga circa 6 cm e sono formati da petali che possono essere rosa, bianchi, rossi o blu, mentre il centro è rosso cupo con lunghi stami bianchi e antere gialle. Frutti: capsule grigio brune, grosse come un'unghia, dopo la fioritura. Coltivato con ottimi risultati anche nel Nord Italia fino a 1.000 m d'altitudine, in fase giovanile soffre i forti geli, ma riparte sempre dal piede. Vuole terreno fertile, moderatamente umido. Richiede una potatura energica a febbraio, per favorire l'emissione di nuovi getti, quelli che produrranno i fiori.

### VARIETÀ A FIORE SEMPLICE:

**'Diana'**®

Fiori grandi, bianco puro.

**'Eleonore'**

Fiori completamente bianchi, anche al centro.

**NEW** ▶ **First Edition**® **'Hawaii'** **'Minsygrb11'** cov

Arbusto vigoroso, dalla vistosa e duratura fioritura, che si protrae per tutta la bella stagione. I fiori sono di un bel blu vivo, accentuato dal centro rosso porpora.

**'Hamabo'**

Molto fiorifero, rosa un po' più intenso sul bordo dei petali.

## 'Hélène'

Molto fiorifero ed a lungo, petali increspati bianchi con macchia centrale rosso fucsia.

## 'Marina'

Fiori malva con macchia centrale rosso borgogna scuro.

## 'Oiseau Bleu' (H. s. 'Blue Bird')

Fiori molto grandi, viola con una macchia centrale rosso magenta.

## 'Pink Giant'®

Fiori rosa luminosissimo, con centro rosso vino.

## 'Red Heart'

Fiori bianchi con macchia centrale rosso scarlatto.

## 'Rose Moon'® (H. s. x paramutabilis 'Walhirosoma')

I fiori grandissimi, fino a 15-18 cm, rosa lavanda con centro rosso scuro, si rinnovano continuamente per tutta l'estate. Bella e vigorosa ramificazione, foglie verde scuro brillante. Ottimo per siepi e bordure.

## 'Russian Violet Floru'®

Fiori malva scuro con macchia centrale rossa, molto fiorifero.

## NEW - 'Sup' Bridge'® 'Minsyrou17' cov.

Grandi fiori semplici di un rosso malva più scuro di "Woodbridge", rispetto al quale è anche più vigoroso e più fiorifero.

## 'Totus Albus'

Grandi fiori bianco puro.

## 'Ultramarine'® Minultra cov.

Fiori come 'Oiseau Bleu', ma la pianta è assai più vigorosa.

## 'Woodbridge'

Fiori molto grandi, rosso malva con una macchia centrale rosso vivo, molto fiorifero.

## VARIETÀ A FIORE DOPPIO O SEMIDOPPIO:

## 'Ardens'

Fiore semidoppi blu lavanda.

## 'Blue Chiffon'®

Fiori semidoppi, blu lavanda.

## 'Duc de Brabant'

Arbusto vigoroso. Grande fiore doppio da rosa-rossastro a rosso violaceo.

## NEW - 'French Cabaret'® Pastel 'Mindoub1' cov.

Arbusto vigoroso, ben ramificato di facile coltivazione. Grande fiore doppio bicolore, simile a un pompon, bianco maculato di rosa chiaro. Non fruttifica dopo la fioritura, ottimo per siepi fiorite.

## NEW - 'French Cabaret'® Purple 'Mindouv5' cov.

Come il precedente con fiori porpora.



Hibiscus syriacus 'Oiseau Bleu'



Hibiscus syriacus 'Totus Albus'



Hibiscus syriacus 'Woodbridge'



Hibiscus syriacus 'Blue Chiffon'



Hibiscus syriacus 'Lavender Chiffon'



Hibiscus syriacus 'Magenta Chiffon'



Hibiscus syriacus 'Starburst Chiffon'



Hibiscus syriacus 'White Chiffon'

**NEW** ▶ **'French Point'® 'Minfren' cov.**

Produce numerosissimi e grandi fiori semidoppi dai petali increspatis bianco puro con centro rosso violaceo. La fioritura si rinnova per tutta la bella stagione.

**NEW** ▶ **'Gandini Santiago'® PURPLE PILLAR**

Perfetto per piccoli giardini, terrazze e balconi, in virtù del portamento nettamente colonnare, stretto ed ascendente, che non abbisogna di potature. Bellissimi fiori semidoppi, porpora con centro rosso, per tutta l'estate fino ai primi freddi.

**'Lavender Chiffon'®**

Grandi fiori semidoppi, azzurro lavanda con centro rosso.

**'Magenta Chiffon'®**

Fiori doppi, magenta.

**'Pink Chiffon'®**

Fiori semidoppi, rosa pallido con venature centrali rosse.

**'Purple Ruffles'®**

Fiori doppiissimi con petali rosso-porpora che si sovrappongono in due, talvolta tre, strati. La fioritura è un po' più tardiva rispetto alle altre varietà, ma vale l'attesa. Molto rustico e di facile coltivazione, ottimo per bordure fiorite, ed eccellente anche in vaso.

**'Starburst Chiffon'®**

Fiori doppi numerosissimi e bellissimi, hanno petali rosa chiaro e quelli esterni sono percorsi da striature rosa scuro che si irradiano dal centro.

**'White Chiffon'®**

Fiori semidoppi, bianchi con centro crema.

Misure e prezzi delle varietà di Hibiscus syriacus:

Cespuglio	Cl.t.3	
	Cl.t.7	
	Cl.t.10	
	Cl.t.12	
	Cl.t.15	0,80/1,00
	Cl.t.18	1,00/1,25
	Cl.t.30	1,25/1,50
	Cl.t.35-55	1,50/1,75
	Cl.t.70	1,75/2,00
	Cl.t.90	2,00/2,50
	Cl.t.110	2,00/2,50
Mini alberetto	LV9	
Mezzo fusto	Cl.t.15	

**HIBISCUS SYRIACUS AD ALTO FUSTO**

Varietà disponibili: 'Gandini Santiago', 'Red Heart', 'Diana', 'White Chiffon'.

Alto fusto	Cl.t.70	14/16
	Cl.t.180	18/20

## Hydrangea, Ortensia (*Hydrangeaceae*)

Al genere *Hydrangea* appartengono, tra le altre, alcune specie arbustive o rampicanti, denominate Ortensie, che contendono ai Rosai e ai Garofani il primato delle piante più conosciute e più vendute al mondo. Ciò grazie alla bellezza del loro fogliame, delle loro fioriture a lungo durevoli, alle poche cure che richiede la loro coltivazione. Una sola condizione è assolutamente necessaria per ottenere belle Ortensie: molta acqua. Tutte le esposizioni convengono, ma, nelle regioni calde del nostro Centro o Meridione, non è consigliabile il pieno sole, esposizione che consente, invece, i migliori risultati dovunque l'atmosfera contenga un'alta percentuale di costante umidità. Soltanto nelle regioni più fredde del Nord Italia sarà opportuna una protezione invernale, mentre, per quanto riguarda il terreno, vanno evitati i suoli troppo calcarei e quelli non permeabili. Tutte le Ortensie sono di facilissima coltura in vaso.

### HYDRANGEA DA GIARDINO

#### macrophylla (*H. ortensis*) (*H. hortensis*)

Le varietà appartenenti a questa specie si potrebbero definire le "VERE ORTENSIE", da tutti conosciute e presenti in quasi tutti i giardini, e coltivate in vaso nei cortili, nei terrazzi e anche negli appartamenti. Anche se la descrizione sembrerebbe superflua, diremo che sono arbusti a foglia caduca, d'altezza variabile tra 0,40 e 1,50 m, formati da numerosi e densi steli eretti. Hanno grandi foglie ovali verde intenso, molto decorative. All'apice di ogni stelo si formano cime corimbiformi molto larghe, composta da una massa di piccoli fiori fertili rosa o blu, circondati da fiori sterili più grandi e più appariscenti, che possono essere: rosa, rossi, blu, bianchi, porpora. Le *H. macrophylla* si possono dividere in due categorie: quelle a infiorescenze globose e quelle a infiorescenze piatte (solo tra queste ultime si trovano le varietà profumate). L'epoca di fioritura delle *H. macrophylla* va da giugno a settembre. Di recente, dagli Stati Uniti, è arrivato un nuovo gruppo denominato 'Endless Summer', che prolunga notevolmente la fioritura da maggio a novembre.

#### VARIETÀ CLASSICHE DI HYDRANGEA MACROPHYLLA A FIORE GLOBOSO:

##### 'Alpenglühén'

Rosa scuro.

##### 'Immaculata'

Bianco puro.

##### 'Leuchtfeuer'

Rosa intenso.

##### 'Maman Blue'

Blu.

##### 'Maman Rose'

Rosa.

##### 'Maréchal Foch'

Blu e rosa scuro.

##### NEW ► 'Mathilda Gutges' (H. m. 'Royal Purple')

Fiori di un bellissimo blu scuro violaceo che tende a diventare rosa in suolo calcareo.

##### 'Rosita'

Rosa scuro.

##### 'Soeur Thérèse'

Bianco.

##### 'Tivoli'

Lilla blu.

##### 'Zaffiro'

Rosso.

Misure e prezzi delle varietà classiche di *Hydrangea macrophylla* a fiore globoso:

Clt.3

Clt.10

Clt.20

Clt.30



Hydrangea in varietà, cespuglio, Clt.10



Hydrangea macrophylla 'Maman Rose', cespuglio, Clt.10



Hydrangea macrophylla 'Soeur Thérèse'



Hydrangea macrophylla 'Bela', Clt.20



Hydrangea macrophylla 'Nizza Blue', Clt.10



Hydrangea macrophylla 'Tricolor', foglie e fiori

## NUOVE SELEZIONI DI HYDRANGEA MACROPHYLLA A FIORE GLOBOSO:

### 'Bela'®

Blu indaco.

**NEW** ▶ 'Early Blue'® 'HBA 202911' cov.

Gli splendidi fiori azzurri portati dai robusti steli eretti, si rinnovano per tutta la bella stagione.

### BELLE SEDUCTION® 'Bodalan'

Fiori enormi rosa tenero (o blu chiaro in suoli acidi) che prima di appassire assumono splendide sfumature verdi e porpora.

### 'Hot Red'®

Rosso intenso.

### 'Blue Enchantress'®

Fusti di un bel rosso-nerastro, portano grandi fiori blu (tendenti al rosa in suoli alcalini) che prima di appassire prendono sfumature verde-crema.

### 'Pink Sensation'®

I fiori nascono quasi bianchi, volgono subito al rosso corallo prima di maturare al rosa confetto.

### 'Schneeball'®

Bianco puro.

### 'Candy Heart'®

Fiore globoso bicolore: lilla-blu bordato di bianco.

### 'Wudu'®

Bianco puro.

### 'Dishinni'®

Infiorescenze globose composte da grandi fiori rosa rosso.

Misure e prezzi delle nuove selezioni di Hydrangea macrophylla a fiore globoso:

Clt.3

Clt.10

Clt.20

## VARIETÀ DI HYDRANGEA MACROPHYLLA A FIORE GLOBOSO DEL GRUPPO 'ENDLESS SUMMER':

Le migliori Hydrangea riforenti, fioriscono sia sul legno vecchio, che su quello dell'anno.

### 'Endless Summer® BloomStar'

Dal rosa al viola-blu.

### 'Endless Summer® The Bride'

Fiori bianchi, soffusi di rosa.

Misure e prezzi delle Hydrangea macrophylla a fiore globoso del gruppo 'Endless Summer':

Clt.10

Clt.20

## VARIETÀ CLASSICHE DI HYDRANGEA MACROPHYLLA A FIORE PIATTO:

### 'Blumeise'

Lilla e blu.

### **NEW** ▶ 'Quadricolor'

Bellissime foglie verdi con margini bianchi e giallo limone, una delle più belle tra le ortensie variegate. I fiori si aprono bianchi e volgono al blu o rosa a maturità.

### 'Lanarth White'

Bianco.

### 'Nizza Blue'

Blu intenso.

### 'Teller Rotschwanz'

Fiori sterili a stella di un bel rosso vino.

### 'Nizza Rose'

Rosa intenso.

### 'Tricolor'

Fiori centrali blu e bianco, circondati da fiori sterili bianchi e rosa. Grandi foglie marginate di bianco.

Misure e prezzi delle varietà classiche di Hydrangea macrophylla a fiore piatto:

Clt.3

Clt.10

**NUOVE SELEZIONI DI HYDRANGEA MACROPHYLLA A FIORE PIATTO:****'Frisbee'® PETTICOAT**

Fiori rosa pallido con margini  
rosa scuro.

**'Zorro'® Blue**

Fiori centrali e sterili di colore  
blu.

**'Zorro'® Rose**

Rosa.

Cl.t.10

Cl.t.20

**Endless Summer® 'Twist-n-Shout'®**

Rosa o blu pervinca.

Cl.t.10

Cl.t.20

**HYDRANGEA ARBUSTIVE:****arborescens 'Annabelle'**

Origine: Stati Uniti. Arbusto a foglia caduca, alto e largo, m. 1,50-2, con grandi foglie ovali verde medio e moltissimi, spettacolari fiori globosi, bianchi, da maggio a luglio.

Cl.t.3

Cl.t.10

Cl.t.20

**aspera subsp. 'Sargentiana'**

Arbusto a foglia caduca dal portamento eretto. Foglie ovali-allungate, leggermente dentate, lunghe 5-10 cm, verde opaco. Da luglio a ottobre, grandi panicoli di fiori fertili blu o porpora, circondati da fiori sterili bianchi, talvolta sfumati di porpora. Da piantare isolata o per macchie.

Cl.t.10

**aspera ssp villosa**

Arbusto a foglia caduca con grandi foglie (10-15 cm) verdi, ovali e vellutate, infiorescenze piatte larghe 15-20 cm, i fiori centrali fertili sono lilla, mentre quelli sterili marginali sono bianchi.

New line

Cl.t.130

1,75/2,00

**serrata 'Preziosa'**

Arbusto compatto ben ramificato. Foglie caduche, ovali di 8-12 cm, colorate di porpora a primavera, poi verde intenso. Fiori medi, globosi, di colori variabili sulla stessa pianta: dal rosa tenero al rosa vivo macchiato di rosso per finire al rosso bronzeo in autunno; durano da luglio a ottobre. Esigenze culturali e impiego: come le Ortensie da giardino.

Cl.t.3

Cl.t.10

Cl.t.20

**HYDRANGEA PANICULATA, LE VERE BEST SELLER DELL'ESTATE:****paniculata 'Grandiflora'**

Origine: Cina, Giappone. Arbusto deciduo, vigoroso (alt. m 1,50-2) con foglie ovate, appuntite, verde medio, arancio in autunno. Da luglio a fine agosto produce numerosi rami che si curvano sotto il peso delle lunghe pannocchie di fiori terminali d'un bianco candido, che, in autunno, assume sfumature rosa. Molto resistenti al freddo (-35°C).

**paniculata 'Bobo'®**

Fiori bianchi, grandi e compatti.



Hydrangea arborescens 'Annabelle', Cl.t.10



Hydrangea aspera ssp villosa



Hydrangea paniculata 'Grandiflora', fiori



Hydrangea paniculata 'Limelight', fiori



Hydrangea paniculata 'Little Lime', cespuglio, Clt.10



Hydrangea paniculata 'Tardiva', fiori



Hydrangea paniculata 'Vanille Fraise', cespuglio, Clt.20

### paniculata 'Diamant Rouge'® 'Rendia' cov.

Questo arbusto ben ramificato regala una fioritura spettacolare che si apre bianca e vira rapidamente ad un rosso che diventa sempre più scuro e acceso fino a prendere toni di un bellissimo vinaccia. Bello anche il fogliame, naturalmente variegato di rosso, superba la colorazione autunnale.

### paniculata 'Kyushu'

Foglie caduche ovoidali, lunghe 12-15 cm, molto decorative. Fiori in enormi (lunghi fino a 35 cm) panicoli bianco crema, profumati.

### paniculata 'Limelight'®

Fiori prima verdi, poi bianchi.

### paniculata 'Little Lime'® Jane

Selezione di p. 'Limelight', dallo sviluppo più contenuto, ideale per i piccoli giardini, e con fusti robusti che non si piegano sotto il peso dei grossi panicoli florali. I fiori si aprono verde lime, al progredire della stagione volgono inizialmente al crema e poi assumono tonalità rosacee.

### paniculata 'Phantom'

Grandissimi e densissimi panicoli di fiori inizialmente bianchi, poi rosati.

### paniculata 'Pinky Winky'®

Lunghe spighe di fiori rosa alla base, bianchi all'apice.

### paniculata 'Polar Bear'®

I fusti robusti ed eretti portano grandissimi panicoli - i più grandi della specie - di fiori che emergono verde-lime, volgono al bianco puro scintillante, per poi diventare rosa chiaro in autunno.

### paniculata 'Renba' FRAISE MELBA®

La più rossa delle paniculata, fioritura abbondante e duratura.

### NEW paniculata 'Skyfall'® 'Frenne' cov.

Grandissimi panicoli conici di fiori che si aprono bianchi e assumono sfumature rosa maturando. Fiorisce da giugno a ottobre. Miglioramento di "Limelight".

### paniculata 'Sundae Fraise'®

Fiori bianchi, rossi prima di sfiorire.

### paniculata 'Tardiva'

Fiorisce in epoca molto avanzata, ad estate inoltrata, in panicoli conici di fiori bianchi che volgono al rosa-violaceo. Molto vigorosa e estremamente rustica.

### paniculata 'Vanille Fraise'®

Fiori bianchi, rosa intenso prima di sfiorire.

Misure e prezzi di Hydrangea paniculata:

	Clt.3	_____
	Clt.10	_____
	Clt.12	_____
	Clt.20	_____
	Clt.30	_____
1/4 di fusto	LV12	_____

**HYDRANGEA RAMPICANTE****petiolaris (H. anomala subs. petiolaris)**

L'ORTENSIA RAMPICANTE DAI FIORI PROFUMATI

Origine: Giappone, Taiwan, Corea. Arbusto sarmentoso con rami, muniti di radici aeree che s'attaccano ai supporti. Foglie caduche, lunghe 8-15 cm, larghe 4-8 cm, ovatoondeggianti, dentate, verde medio; bella colorazione gialla in autunno. Fiori a maggio in infiorescenze piatte, biancoverdastre, larghe 15-25 cm, profumate. Molto rustica, riesce anche in altitudine, fino a 1.000 m.

Cl.t.10

Cl.t.18

**LE ORTENSIE CON FOGLIE DI QUERCIA, CHE IN AUTUNNO ASSUMONO SPLENDIDI COLORI:****quercifolia**

Origine: USA. Arbusto a foglia caduca. Grandi foglie ovali o rotondeggianti, verde scuro, grigio sotto; in autunno si colorano di rosso bordeaux e d'arancio. Fiori a giugno-luglio in pannocchie lunghe 10-15 cm, di piccoli fiori prima bianchi, poi rosati.

**quercifolia 'Alice'**

Ha fiori ancor più lunghi della precedente.

**quercifolia 'Snow Queen'®**

Si segnala per la fioritura molto abbondante e di lunga durata.

Misure e prezzi di Hydrangea quercifolia, q. 'Alice, q. 'Snow Queen':

Cl.t.3

Cl.t.10

Cl.t.20

Cl.t.30

**NEW - quercifolia 'Munchkin'®**

Varietà nana (non supera i 90-120 cm di altezza e larghezza a maturità) selezionata negli Stati Uniti. Si contraddistingue per il portamento compatto, regolare e arrotondato. Fogliame profondamente lobato e con margini dentati, di un bel verde scuro che volge al rosso mogano già ai primi freddi autunnali. I fiori, riuniti in vistosi panicoli conici, si aprono bianchi a tarda estate e maturano gradualmente al rosa. Preferisce il sole o la mezz'ombra e terreni fertili, ben drenati, mediamente umidi. Fiorisce sul legno dell'anno precedente, dovrebbe quindi essere potata poco dopo la fioritura.

Cl.t.10



Hydrangea petiolaris, fiore



Hydrangea quercifolia, fiori



Hydrangea quercifolia 'Alice', Cl.t.10







Hypericum calycinum, fiori



Hypericum 'Hidcote', fiori



Ilex aquifolium, foglie e bacche

## Hypericum, Iperico (*Hypericaceae*)

### calycinum



◀ 0,50-0,60 m ▶

Sempreverde, perfetto tappezzante con foglie ovali, di 5-10 cm, coriacee, verde scuro. Fiori ininterrotti da giugno a settembre, giallo oro, larghi 6-7 cm.

Cespuglio

Clt.3

### 'Hidcote' (*H. hookerianum* 'Hidcote')



◀ 1-1,50 m ▶

Origine: Inghilterra. Arbusto sempreverde o semi-sempreverde con foglie, verde scuro bluastr. Fiori da metà giugno a metà settembre, numerosi, di 5 petali giallo-oro, che si aprono a coppa, evidenziando una massa centrale di antere arancio. Riesce in tutti i terreni purché drenati e non troppo calcarei.

Cespuglio

Clt.3

## Ilex, Agrifoglio (*Aquifoliaceae*)

### aquifolium, Agrifoglio comune



◀ 3-5 m ▶

Origine: Europa, Nordest dell'Africa. Arbusto o albero sempreverde con chioma stretta e conica nei primi anni; più larga con l'età. Corteccia verde da giovane, poi liscia e grigia. Foglie: lunghe 5,5-7,5 cm, con aguzze spine ai bordi, lucide e ceroso sulla pagina superiore. Piccoli fiori profumati, biancolilla ad aprile maggio, seguiti (sulle piante femminili fecondate) da bacche rosse, molto decorative che si formano a settembre e durano mesi. Rustico, resiste al freddo, sopporta le potature.

Clt.15      0,80/1,00

Clt.18      0,80/1,00

Clt.30      1,00/1,25

Mezzo fusto

Clt.18

Clt.30

 PARK SPECIMEN  
COLLECTION

**DISPONIBILI ESEMPLARI: PREZZI SU RICHIESTA**

**aquifolium 'Alaska'**

◀ 3-5 m ▶

4-8 m



Origine: Olanda. Arbusto sempreverde di accrescimento più regolare di Ilex aquifolium, a vegetazione compatta, strettamente piramidale. Molto indicato per essere educato ad alberetto. Foglie: coriacee, lanceolate, lunghe 3-7 cm, larghe 1-2 cm, con bordi ondulati e spinosi, di colore verde scuro brillante sopra, verde chiaro sotto. Fiori numerosi, all'ascella di ciascuna foglia, piccoli e visibili, bianco crema, ad aprile. Frutti: forma femminile che produce ogni anno numerose bacche che già a giugno cominciano a colorarsi di rosso vivo e durano fino alla fine di marzo. Terreno, esigenze colturali: come Ilex aquifolium.

Cespuglio

Cl.t.2

Cl.t.5

Cl.t.10

Cl.t.18 0,80/1,00

Mini alberetto

LV9

Mezzo fusto

Cl.t.18

Palla

Cl.t.90 ø 0,80/0,90

Cl.t.110 ø 0,90/1,00

Cl.t.150 ø 1,20/1,40



Ilex aquifolium 'Alaska', cespuglio, Cl.t.18



Ilex aquifolium 'Alaska', mini alberetto, LV9



Nostre coltivazioni di Ilex aquifolium 'Alaska', palla



Ilex aquifolium 'Alaska', foglie e bacche





Ilex aquifolium 'Argenteomarginata', cespuglio, Clt.10



Ilex aquifolium 'Argenteomarginata', foglie



Ilex aquifolium 'Argenteomarginata', mezzo fusto, Clt.55

## aquifolium 'Argenteomarginata' (I. aquifolium 'Albomarginata') (I. aquifolium 'Argenteovariegata'), Agrifoglio variegato

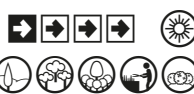
 4-8 m  
3-5 m

Il più bello e il più decorativo tra gli agrifogli. Arbusto sempreverde che nei primi anni cresce piuttosto irregolarmente, talvolta conico, tal'altra rotondeggiante, ma sempre denso; in seguito, aiutato anche da opportune potature (che sopporta benissimo), assume una forma largamente piramidale. Innestato all'altezza di circa 1 m, dà luogo ad alberetti con chioma rotondeggiante, tra i più apprezzati. Foglie da ovoidali a lanceolate, lunghe fino a 8 cm, larghe fino a 4 cm, cuoiose, irregolarmente ondulate nei bordi, che portano 7-9 denti spinosi in ambo i lati, più un dente all'apice; quando si formano a primavera un po' inoltrata, hanno diffuse sfumature porpora e creano un piacevole contrasto con quelle preesistenti; divengono poi verde scuro lucido con i bordi regolarmente variegati di bianco argenteo, che vira poi al bianco-crema; qualche foglia isolata è per metà o totalmente gialla. Frutti: sulle piante femminili molto abbondanti, uguali e durevoli come quelli di Ilex aquifolium. Terreno ed esigenze culturali: come Ilex aquifolium. Impiego: isolato, a gruppi da solo o in associazione, per siepi libere. Ad alberetto: nei giardini geometrici, al centro di aiuole. Coltivato in vaso è una delle essenze più utilizzate per giardini pensili, terrazze, verande, etc.

Cespuglio

Clt.2

Clt.5

Clt.10 0,40/0,60

Clt.15 0,60/0,80

Clt.18 0,80/1,00

Clt.25 1,00/1,25

Clt.30 1,00/1,25

Clt.30 1,25/1,50

Palla

Clt.45 ø 0,60/0,70

Clt.70 ø 0,80/0,90

Clt.110 ø 0,90/1,00

Clt.130 ø 1,00/1,20

Clt.150 ø 1,20/1,40

Mini alberetto

LV9

Mezzo fusto

Clt.15

Clt.18

Clt.30

Clt.35

Clt.45

Clt.55

Alto fusto

Clt.110 16/18

Clt.130 18/20

New line

LJ125

LCI40

 PARK SPECIMEN  
COLLECTION

**DISPONIBILI ESEMPLARI: PREZZI SU RICHIESTA**



Ilex aquifolium 'Argenteomarginatum', mini alberetto, LV9



Ilex cornuta 'Dazzler', foglie e bacche

**cornuta 'Dazzler'**

Arbusto sempreverde dal portamento eretto, largo, compatto, molto regolare. Foglie rettangolari, verde lucido, con spine prominenti. Grossi frutti rosso lucente. Varietà poligama che fruttifica regolarmente tutti gli anni. Neanche adulto si spoglia alla base ed è perciò particolarmente indicato per siepi che non abbisognano di potature.

Cespuglio	Cl.t.55	1,25/1,50
	Cl.t.70	1,50/1,75
	Cl.t.90	1,75/2,00

**crenata 'Caroline Upright'**

Arbusto piuttosto stretto con forma eretta e compatta. Molto resistente, si adatta molto bene alla maggior parte dei terreni. Foglie piccole, ovali, prive di spine. Fiori poco appariscenti bianchi, a seguire bacche nere in autunno. Sopporta qualsiasi potatura.

Cespuglio	Cl.t.5	
	Cl.t.10	0,60/0,80
	Cl.t.18	1,00/1,25
Mini alberetto	LV9	
Siepi mobili	LVC60	
	LVC80	



Ilex crenata 'Caroline Upright', cespuglio, Cl.t.5



Ilex crenata 'Chat'O', cespuglio, Clt.10

### crenata 'Chat'O'® 'Farrow'sk6' cov



Splendido piccolo arbusto dal portamento eretto colonnare, compatto con denso fogliame persistente di un bel color verde scuro che rimane inalterato per tutto l'anno. Si presta perfettamente alla coltivazione in vaso, sopporta bene le potature ed è un'ottima alternativa al bosso, grazie anche all'eccellente resistenza alle malattie, al freddo, agli attacchi parassitari.

Cespuglio

Clt.10

### crenata 'Convexa'



Origine: Giappone, Corea. Arbusto sempreverde a portamento allargato e rami distesi; con l'età diventa irregolare, a volte pittoresco. Foglie: piccole (2-3 cm) da ovali a lanceolate, verde medio. Fiori: pianta dioica, con fiori molto piccoli, bianchi, ad aprile-maggio. Frutti larghi 6 mm, neri, lucidi, durezza. Vuole terreni fertili, sciolti, non calcarei. Non adatto a climi troppo aridi. Sopporta qualsiasi potatura ed è molto indicato per siepi e gruppi.

Palla

Clt.20

0,40/0,50

Cono

Clt.10

Mini alberetto

LV9

Spirale

LV12



Ilex crenata 'Dark Green', palla, Clt.20

### crenata 'Dark Green'®



Piccolo arbusto sempreverde di lento accrescimento, dal portamento denso e compatto con belle foglie di piccole dimensioni, ovali, lucide, verde scuro. Piccoli fiori bianchi insignificanti, seguiti da bacche nere anch'esse di scarso valore ornamentale, ma molto appetite dagli uccelli. Ottimo per bordure e per essere foggiate in diverse forme geometriche data la tolleranza alle potature anche ripetute. Predilige terreni fertili e ben drenati.

Cespuglio

Clt.35

Palla

Clt.20

ø 0,40/0,45

### crenata 'Fastigiata'



Arbusto sempreverde, caratteristico per la forma strettamente colonnare conferitagli dai lunghi rami eretti, aderenti al fusto. Foglie ovali-lanceolate, lunghe 1,5-2,5 cm, larghe 1 cm, simili a quelle del Buxus, verde scuro. Terreno: come Ilex crenata 'Convexa'.

Cespuglio

Clt.3

Clt.5

Clt.10

Clt.15

0,60/0,80



Ilex crenata 'Fastigiata', cespuglio, Clt.15

**crenata 'Glory Gem' (I. crenata 'Glory')**

Tra gli Ilex crenata è quello che cresce più lentamente, che ha le foglie più piccole, verde intenso e brillante, ma che resta più compatto, assolutamente privo di vuoti.

**crenata 'Golden Gem'**

Ha lo stesso portamento e le stesse esigenze del precedente. Le dimensioni finali sono leggermente inferiori. Foglie d'un luminoso giallo, anche in pieno sole a primavera, in seguito verde-giallo.

Misure e prezzi di Ilex crenata 'Glory Gem' e 'Golden Gem':

Cespuglio	Cl.t.2	
	Cl.t.3	
	Cl.t.5	
	Cl.t.12	
Palla	Cl.t.5	
	Cl.t.7	
	Cl.t.10	
	Cl.t.15	
	Cl.t.30	
	LV9	
Cono	Cl.t.10	
Mini alberetto	LV9	
Mezzo fusto	Cl.t.18	

**crenata 'Green Hedge'**

Arbusto sempreverde, molto rustico, dal portamento colonnare. Piccole foglie verde brillante, molto simili a quelle del buxus, del quale è un ottimo sostituto, estremamente indicato per fare siepi compatte. Piccoli fiori bianco crema ad inizio estate, seguiti da piccole bacche nere. Non esigente in fatto di terreno, purché ben drenato.

Cespuglio	Cl.t.35	
	Cl.t.45	1,75/2,00
Palla	Cl.t.20	



Ilex crenata 'Glory Gem', palla, Cl.t.15



Ilex crenata 'Golden Gem', palla, Cl.t.5



Ilex crenata 'Green Hedge', palla, Cl.t.20



Ilex crenata 'Glory Gem', palla, Clt.15



Ilex crenata 'Kinme', mezzo fusto, Clt.18

**crenata 'Kinme'**

↑ 5-6 m ↓



7A



◀ 4-4,50 m ▶

Rispetto a 'Convexa' raggiunge dimensioni superiori ed ha foglie ancora più fitte che nascono di colore leggermente dorato per diventare subito d'un verde d'una lucentezza senza pari. È la varietà più piegata (anche in Giappone) per ottenere i Bonsai Giganti da Giardino.

Palla	Cl.t.10
	Cl.t.15
	Cl.t.18
Mezzo fusto	Cl.t.18
	Cl.t.30
Mini alberetto	LV9
Spirale	LV9
	LV14
	LV18
Spalliera	LVQ18

PARK SPECIMEN  
COLLECTION

DISPONIBILI ESEMPLARI: PREZZI SU RICHIESTA

**crenata 'LUXUS®Globe'**

↑ 0,60 m ↓



7A



◀ 2-3 m ▶

La serie LUXUS® include tre selezioni nane di Ilex crenata, che uniscono le migliori qualità di Ilex e Buxus. LUXUS® Globe ha portamento compatto, naturalmente sferico. Foglie simili a quelle del Buxus, lucide e piatte, che mantengono il loro bel colore verde scuro per tutto l'anno. Varietà molto resistente alle malattie, abbisogna di poche cure e di minime potature. Selezione maschile che non produce bacche.

Cespuglio	Cl.t.3
	Cl.t.5
	Cl.t.10
Mini alberetto	LV9
Mezzo fusto	Cl.t.18
Palla	Cl.t.5
	Cl.t.7
	Cl.t.10
	Cl.t.15
	LV9
Cono	Cl.t.10
	Cl.t.15

**crenata 'Patti'O'®**

↑ 5-6 m ↓



7A



◀ 4-4,50 m ▶

Ha portamento strettamente colonnare con foglie lucide, piccole di un verde scurissimo che resta inalterato per tutto l'anno. Ideale per piccoli giardini date le sue dimensioni ridotte, ma cresce bene anche nelle ristrettezze del vaso. Estremamente resistente alle malattie.

Cespuglio	Cl.t.10
-----------	---------



Ilex crenata 'Kinme', palla, Cl.t.10



Ilex crenata 'Kinme', foglie



Ilex crenata 'LUXUS Globe', palla, Cl.t.5





Ilex 'Emerald Colonnade', cespuglio, Clt.18

### 'Emerald Colonnade'®



Bella nuova introduzione di agrifoglio maschio di medio sviluppo; ha portamento naturalmente conico, con denso fogliame verde brillante lucido. Sopporta qualsiasi potatura ed è ottimo per eleganti siepi, per formare topiarie ma anche come esemplare isolato.

Cespuglio	Clt.5
	Clt.10
	Clt.18

 PARK SPECIMEN  
COLLECTION

**DISPONIBILI ESEMPLARI: PREZZI SU RICHIESTA**

Ilex maximowicziana, cespuglio, Clt.10

### 'Mary Nell' (x 'Mary Nell')



Selezione statunitense abbastanza recente, frutto dell'ibridazione di tre specie - I. cornuta, I. pernyi e I. latifolia - delle quali combina le migliori caratteristiche, risultando in un arbusto sempreverde dal portamento conico, assurgente, con bellissimo fogliame verde scuro lucido, molto robusto e adattabile, oltre che resistente alle alte temperature. Preferisce terreni umidi ma ben drenati. Ottimo per siepi.

Cespuglio	Clt.30
-----------	--------

### maximowicziana



Origine: Giappone. Arbusto o piccolo albero caratterizzato da foglie verde medio, lucide, ellittiche/obovate con margine seghettato, lunghe 2-5 cm e larghe 1-2,5 cm. Le piccole infruttescenze nere e globose, di 7-8 mm di diametro, nascono all'ascella dei ramoscelli dell'anno, durante il periodo autunnale-invernale. Predilige terreno fertile, acido e umido ma ben drenato e tollera periodi di siccità in estate. Sopporta bene le potature severe e ripetute, ideale per siepi medio basse.

Cespuglio	Clt.3	
	Clt.5	
	Clt.10	
	Clt.18-25	1,00/1,25
	Clt.30	1,25/1,50
	Clt.35	1,50/1,75
Spalliera	LVQ18	
	Clt.45	
	Clt.60	



Ilex maximowicziana, spalliera, LVQ18

**x meserveae 'Heckenfee'®**

▲ 3-4 m



◀ 3-3,50 m ▶

Forma femminile di Heckenstar® dal portamento decisamente eretto, ben guarnito dalla base, quindi ottimo per formare siepi. Le foglie sempreverdi sono lucide, finemente serrate ma non pungenti, di un bel verde scuro quasi blu-verde, portate da rami viola. Di facile coltivazione, richiede pochissime cure, predilige terreni leggermente acidi e mantenuti costantemente umidi per i primi due anni dalla messa a dimora, fino a quando non ha sviluppato un buon apparato radicale.

Spalliera

LVQ18

**x meserveae 'Heckenstar'®**

Forma maschile derivante da un incrocio tra Ilex aquifolium 'Pyramidalis' e Ilex x meserveae 'Blue Angel'®; ha portamento colonnare molto uniforme. Foglie ellittiche, lunghe sino a 4 cm, dai bordi ondulati, verde luminoso. Eccezionalmente rustico.

Cespuglio

Cl.t.10 0,80/1,00

Cl.t.18 1,00/1,25

Mezzo fusto

Cl.t.15

Cl.t.18

New line

Cl.t.55 1,00/1,25

**x meserveae 'Little Rascal'®**

▲ 0,50-1 m



◀ 0,50-1 m ▶

Piccolo Ilex estremamente resistente al freddo, ben ramificato, con portamento compatto e arrotondato, ideale per creare gruppi bassi nelle realizzazioni paesaggistiche moderne. Bel fogliame verde molto brillante che volge in inverno al porpora scuro.

Cespuglio

Cl.t.10

**mutchagara 'Nellie R. Stevens'**

▲ 6-8 m



▲ 6-8 m



◀ 5 m ▶

◀ 3-5 m ▶

Arbusto sempreverde, che si segnala per il rapido accrescimento, la crescita regolare, l'abbondante fioritura preludio ad un'esuberante fruttificazione. Foglie coriacee, oblunghe, ovate, poco spinose, lunghe fino a 8 cm, larghe fino a 4 cm, verde intenso e lucido. Fiori: numerosi, bianco crema, raggruppati sulle ascelle delle foglie, a marzo-aprile. Frutti grossi, rosso scarlatto, durevoli sino a primavera. Stesse esigenze colturali di Ilex aquifolium.



Ilex x meserveae 'Heckenfee', foglie e bacche



Ilex x meserveae 'Heckenstar', cespuglio, Cl.t.10



Ilex x meserveae 'Little Rascal', cespuglio, Cl.t.10



Ilex mutchagara 'Nellie R. Stevens', cespuglio, Clt.10



Ilex mutchagara 'Nellie R. Stevens', foglie e bacche

## Misure e prezzi di Ilex mutchagara 'Nellie R. Stevens':

Cespuglio	Clt.2	
	Clt.5	
	Clt.10	
	Clt.20	0,80/1,00
	Clt.25	1,00/1,25
	Clt.30	1,25/1,50
	Clt.35	1,50/1,75
	Clt.45	1,75/2,00
	Clt.55	1,75/2,00
	Clt.70	2,00/2,50
Palla	Clt.45	ø 0,60/0,70
	Clt.55	ø 0,70/0,80
	Clt.130	ø 1,00/1,20
	Clt.285	ø 1,60/1,80
Mini alberetto	LV9	
	Mezzo fusto	
Mezzo fusto	Clt.15	
	Clt.18	
	Clt.25	
	Clt.30	
	Clt.35	
	Clt.70	
	Clt.110	
3/4 di fusto	Clt.55	
	Clt.90	
	Clt.110	



Ilex mutchagara 'Nellie R. Stevens', mezzo fusto, Clt.18

Continuazione misure e prezzi di Ilex mutchagara 'Nellie R. Stevens':

Alto fusto	Cl.t.18	6/8
	Cl.t.30	8/10
	Cl.t.35	10/12
	Cl.t.55	12/14
	Cl.t.110	16/18
	Cl.t.130-150	18/20
	Cl.t.150-180	20/25
	Cl.t.180	25/30
	Cl.t.450	35/40
	Cl.t.525	35/40
Spalliera su alto fusto	Cl.t.30	8/10
	Cl.t.55	12/14
	Cl.t.55	14/16
	Cl.t.90	16/18
New line	Cl.t.55	
	Cl.t.60	
	Cl.t.70	
	L100	
	L125	



PARK SPECIMEN  
COLLECTION

DISPONIBILI ESEMPLARI: PREZZI SU RICHIESTA



Ilex mutchagara 'Nellie R. Stevens', alto fusto, Cl.t.110

### pernyi



↑ 4-8 m



◀ 2,5-4 m ▶

Origine: Cina centroccidentale. Arbusto sempreverde dal portamento eretto. Foglie verde scuro, lucide, lunghe 2-3 cm, molto spinose (le più spinose tra gli agrifogli), romboidali o quadrangolari, densamente attaccate ai rami. A fine primavera produce fiori giallastri seguiti da bacche rosso brillante. Ha dato origine a innumerevoli ibridi.

Cespuglio Cl.t.35

### rotunda RED DOT® 'Minzong'



↑ 2-4 m



◀ 2-4 m ▶

Origine : orticola. Arbusto o piccolo albero ben ramificato, con bel fogliame verde scuro inizialmente cuoriforme, poi ovale. Varietà autofertile che in autunno-inverno, produce, sin da giovane, numerose bacche rosso brillante assai decorative. Teme i venti freddi.

Cespuglio Cl.t.10



Ilex rotunda RED DOT 'Minzong', cespuglio, Cl.t.10



Jacaranda mimosifolia, fiori



Jasminum humile, fiori



Jasminum mesnyi, fiori

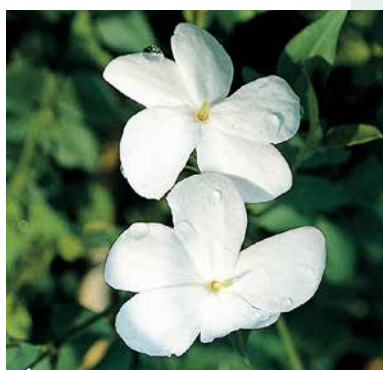

Jasminum sambac, fiori

## Jacaranda (*Bignoniaceae*)

### mimosifolia (*J. acutifolia*)



Origine: Bolivia, Argentina. Albero a foglia caduca con belle foglie bipennate, composte da numerose foglioline verde brillante, somiglianti alle mimose. Per tutta la primavera porta pannocchie piramidali di fiori blu porpora che sbocciano sui rami nudi, seguiti da baccelli legnosi, discoidali. Vuole terreno fertile, umido, ben drenato.

Alto fusto

Clt.70

16/18

 PARK SPECIMEN  
COLLECTION

**DISPONIBILI ESEMPLARI: PREZZI SU RICHIESTA**

## Jasminum, Gelsomino (*Oleaceae*)

Piante rampicanti, volubili o sarmentose, alcune a foglia caduca, altre sempreverdi molto conosciute e diffuse. La loro popolarità è dovuta alla fragranza che emanano i loro fiori, di non eccessiva durata, ma in continuo rinnovo. Per ben riuscire, debbono avere una dimora calda e soleggiata, in un normale terreno da giardino. Fatta eccezione per la specie nudiflorum, tutti gli altri richiedono d'essere riparati d'inverno, se la temperatura scende sotto lo zero. Di facile coltura in vaso.

**N.B.** Per ciascuna specie o varietà indicheremo l'altezza che può raggiungere e la zona di rusticità:

### azoricum, Gelsomino delle Azzorre

Sempreverde. Fiori bianchi a stella, riuniti in cime apicali. ↑ 5 m, Z 9

### grandiflorum, Gelsomino di Spagna

Semi rampicante, cespuglioso. A foglia caduca. Fiori rosa in boccio, bianchi aperti, da giugno a ottobre. ↑ 2 m, Z 10

### humile (*J. italicum*)

Sempreverde. Fiori gialli per tutta l'estate. ↑ 3 m, Z 8

### mesnyi (*J. primolinum*)

Sempreverde, vigoroso. Da marzo a fine aprile o prima, se l'inverno è mite, fiori doppi, giallo oro, non profumati. ↑ 6 m, Z 8B

### nudiflorum, Gelsomino d'inverno

A foglia caduca, sarmentoso. Da dicembre ad aprile, prima delle foglie, fiori di 6 petali, giallo oro, molto numerosi. ↑ 6 m, Z 7A

### officinale, Gelsomino comune

Semi-sempreverde. Fiori bianchi, larghi 2 cm, riuniti in infiorescenze da maggio a ottobre. Molto vigoroso. ↑ 10 m, Z 8B

### polyanthum

Semi-sempreverde, profumatissimo, precoce. ↑ 10 m, Z 9

### sambac, Gelsomino d'Arabia

Sempreverde, arbustivo. Fiori molto grandi, profumatissimi per tutta l'estate. ↑ 2,5 m, Z 10

Jasminum (seguito)

Misure e prezzi di Jasminum:

Cl.t.3	1,25/1,50
Cl.t.5	1,50/1,75
Cl.t.10	1,75/2,00

Spalliera

LVQ18



Jubaea chilensis, Cl.t.30

## Jubaea (Arecaceae) (Palmae)

chilensis



Origine: Cile. Di tutte le palme coltivate in Europa è quella che ha lo stipite più grosso, il più liscio, di colore grigio chiaro. Foglie sempreverdi, pennate, lunghe 4-5 m, verde brillante. Fiori: rossastri riuniti in spighe pendule. Frutti: somiglianti a piccole noci di cocco, giallo vivo, contenenti semi con un gheriglio commestibile. Vuole terreno abbastanza fertile, umido, ben drenato.

Cl.t.30	0,80/1,00
---------	-----------



Juglans 'nigra', frutti e foglie

## Juglans, Noce (Juglandaceae)

nigra, Noce nero, Noce americano



Origine: Nord America. Grande albero a foglia caduca a portamento espanso. Corteccia grigio-bruno o nera, solcata, a scaglie. Lunghe foglie alterne, pennate, con 11 - 19 foglioline ovato-lanceolate, verde intenso. Fiori quasi insignificanti seguiti da noci sferiche con guscio molto duro. Commestibili. Produce un legno molto apprezzato. Vuole terreni calcarei, fertili, permeabili. Ottimo albero per parchi e rimboscimento.

Alto fusto

Cl.t.150-180

20/25

regia, Noce comune di seme



Origine: Grecia, Bosnia, Cina. Imponente albero a foglia caduca che forma una chioma molto espansa, arrotondata, aperta e luminosa. Tronco diritto, massiccio; corteccia grigio chiara, liscia da giovane, quindi rugosa e solcata. Fiori: amenti penduli giallini, assai decorativi. Frutti: pseudodrupe globose contenenti un pericarpo legnoso, al cui interno si trovano i noti semi commestibili. Riesce in tutti i terreni normali, anche superficiali, argillolocalcarei. Teme l'umidità stagnante e i terreni troppo secchi.



Juglans regia, alto fusto, Cl.t.180





Juglans regia 'Chandler', mezzo fusto, Clt.18

Misure e prezzi di Juglans regia:

Ceppaia	Clt.110	3,00/3,50
Alto fusto	Clt.30	10/12
	Clt.70	14/16
	Clt.110	16/18
	Clt.150	20/25
	Clt.180	25/30

## JUGLANS REGIA - VARIETÀ D'INNESTO:

### 'Chandler'

Fioritura tardiva per sfuggire alle gelate primaverili. Frutto di forma ovale, grosso, con guscio poco rugoso. Necessita di pianta impollinatrice.

### 'Di Sorrento'

Frutto medio-ovale, con guscio chiaro, abbastanza tenero e gheriglio di ottima qualità. Negli scavi di Pompei sono state ritrovate noci carbonizzate, con caratteri di questa varietà.

### 'Franquette'

La varietà più coltivata in Francia, molto vigorosa, che produce i frutti più ricercati dell'industria e i più apprezzati da tavola. Rustica e a fioritura tardiva.

Misure e prezzi di Juglans regia 'Chandler', Di Sorrento, 'Franquette':

Mezzo fusto	Clt.15	
	Clt.18	
Alto fusto	Clt.30	10/12
	Clt.600	40/50



PARK SPECIMEN  
COLLECTION

**DISPONIBILI ESEMPLARI: PREZZI SU RICHIESTA**



Juglans regia, esemplare



Juglans regia 'Franquette', mezzo fusto, Clt.18



Juniperus in varietà, Clt.20

## Juniperus, Ginepro (*Cupressaceae*)

Gli Juniperus si possono classificare tra le più ornamentali e più utili conifere da giardino. Hanno dimensioni, forme, portamento, colore del fogliame molto variabili ed una eccezionale adattabilità alle più diverse condizioni di clima e di terreno: vivono e prosperano dappertutto, anche nei suoli calcarei. Per praticità siamo soliti suddividere gli Juniperus in due categorie. Nel primo gruppo illustriamo le varietà con portamento prostrato o semiprostrato, le più impiegate nell'arte paesaggistica e per coprire il terreno, per terrazzi e balconi. Nel secondo gruppo vi illustreremo e offriremo le varietà a portamento eretto. Per tutte le varietà indicheremo le dimensioni finali (↑ altezza, ←→ diametro), nonché la zona climatica (Z)



Juniperus in varietà, Clt.10





Juniperus conferta 'Blue Pacific', Clt.10



Juniperus conferta 'Schlager', Clt.10



Juniperus horizontalis 'Andorra Compacta', Clt.10



Juniperus horizontalis 'Blue Chip', Clt.10



Juniperus horizontalis 'Prince of Wales', Clt.20

## JUNIPERUS: VARIETÀ A PORTAMENTO PROSTRATO O SEMIPROSTRATO

### **chinensis 'Blue Alps'**

↑ 1,50 m ↔ 1,50-2 m - Z 5B Arbustivo, svasato. Fogliame grigio-blu.

### **chinensis 'Gold Star'**

↑ 2 m ↔ 3 m - Z 5B Strisciante. Fogliame giallo oro.

### **chinensis 'Hetzii'**

↑ 2 m ↔ 3 m - Z 5B Semi-eretto allargato. Fogliame blu-argento.

### **communis 'Green Carpet'**

↑ 0,50-0,70 m ↔ 1,50-1,80 m - Z 3 Tappezzante. Fogliame verde chiaro.

### **communis 'Repanda'**

↑ 0,30-0,40 m ↔ 1,50-2 m - Z 3 Tappezzante. Fogliame verde bronzeo d'inverno.

### **conferta 'Blue Pacific'**

↑ 0,20-0,30 m ↔ 1-1,50 m - Z 5B Tappezzante. Fogliame blu.

### **conferta 'Schlager'**

↑ 0,10-0,20 m ↔ 1-1,20 m - Z 5B Tappezzante. Fogliame grigio-blu.

### **horizontalis 'Andorra Compacta'**

↑ 0,30-0,40 m ↔ 1,50-2 m - Z 5B Semiprostrato. Fogliame grigio verde.

### **horizontalis 'Andorra Compacta Variegata'**

↑ 0,30-0,40 m ↔ 1,50-2 m - Z 5B Semiprostrato. Fogliame variegato di giallo oro.

### **horizontalis 'Blue Chip'**

↑ 0,20-0,30 m ↔ 1-1,20 m - Z 5B Tappezzante. Fogliame blu acceso.

### **horizontalis 'Ice Blue'®**

↑ 0,10-0,20 m ↔ 1,20-1,50 m - Z 5 A. Prostrato o strisciante. Grigio azzurro più intenso in inverno.

### **horizontalis 'Prince of Wales'**

↑ 0,10-0,20 m ↔ 0,80-1 m - Z 5A Tappezzante. Fogliame verde smeraldo.

### **x media 'Gold Coast'**

↑ 1 m ↔ 3 m - Z 5A Semiprostrato basso. Fogliame giallo oro.

### **x media 'Gold Star'**

↑ 1 m ↔ 2 m - Z 5A Semiprostrato a nido. Fogliame giallo.

### **x media 'Mint Julep'**

↑ 1,50-2 m ↔ 2,50-3 m - Z 5A Semieretto, vigoroso. Fogliame verde brillante.

### **x media 'Old Gold'**

↑ 1-1,20 m ↔ 2,50-3 m - Z 5A Semiprostrato, compatto. Fogliame giallo oro.

### **x media 'Pfitzeriana'**

↑ 3 m ↔ 3-4,5 m - Z 4 Arbustivo con ramificazioni allargate, ricadenti alle estremità. Foglie verde grigio.

### **x media 'Pfitzeriana Aurea'**

↑ 2-3 m ↔ 3-4 m - Z 5A Svasato, allargato. Fogliame giallo vivo.

### **x media 'Pfitzeriana Compacta'**

↑ 1-1,50 m ↔ 2-2,50 m - Z 5A Prostrato, denso, compatto. Fogliame verde.



Juniperus x media 'Mint Julep', Clt.20



Juniperus x media 'Old Gold', Clt.20



Juniperus x media 'Pfitzeriana Compacta', Clt.20

**x media 'Pfitzeriana Glauca'**

↑ 2-3 m ↔ 3-4 m - Z 5A Svasato, semiprostrato. Fogliame glauco.

**procumbens 'Nana'**

↑ 0,20-0,30 m ↔ 1,50-2 m - Z 6B Veramente prostrato. Fogliame verde tenero.

**sabina 'Rockery Mixed'**

↑ 0,5m ↔ 1,00m - Z 6B Arbustivo, svasato, verde con sfumature blu.

**sabina 'Tamariscifolia'**

↑ 0,60-0,80 m ↔ 2-2,50 m - Z 5A Prostrato, compatto. Fogliame verde, riflessi blu.

**squamata 'Blue Carpet'**

↑ 0,40-0,50 m ↔ 2-2,50 m - Z 5B Tappezzante, allargato, compatto. Fogliame blu argentato intenso.

**squamata 'Blue Star'**

↑ 0,60-1 m ↔ 1-2 m - Z 5B Prostrato, arrotondato. Fogliame blu luminoso.

**virginiana 'Grey Owl'**

↑ 1 m ↔ 3 m - Z 5B Molto vigoroso, semiprostrato. Fogliame glauco.

Misure e prezzi degli Juniperus a portamento prostrato o semiprostrato:

	Clt.3	
	Clt.10	
	Clt.20	
	Clt.70	
	Clt.90	ø 1,25/1,50
	Clt.110	
New Line	LCI90	



Juniperus procumbens 'Nana', Clt.20



Juniperus sabina 'Tamariscifolia', Clt.10



Juniperus squamata 'Blue Star', Clt.10



Juniperus chinensis 'Kaizuka', Clt.10

## **JUNIPERUS: VARIETÀ A PORTAMENTO ERETTO**

### **chinensis 'Kaizuka' (J. chinensis 'Torulosa')**

↑ 3-5 m ↔ 2-3 m - Z 4

Fogliame verde scuro. Pittresco.

Clt.3	
Clt.15	
Clt.18	1,25/1,50
Clt.25	1,50/1,75
Clt.30	1,75/2,00
Clt.35	2,00/2,50
Clt.45	2,50/3,00

### **chinensis 'Keteleeri'**

↑ 7-10 m ↔ 2 m - Z 4

Portamento strettamente conico, con rami obliqui. Fogliame verde scuro.

Clt.25	1,50/1,75
--------	-----------

### **chinensis 'Spartan'**

↑ 4,50-6 m ↔ 1,20-1,50 m - Z 4

Portamento eretto, forma naturalmente una colonna densa, ben ramificata, simmetrica, senza bisogno di potature. Fogliame verde scuro brillante.

Clt.18	1,25/1,50
Clt.25	1,50/1,75
Clt.35	2,00/2,50
Clt.55-70	2,50/3,00



Juniperus chinensis 'Spartan', foglie e bacche

### **chinensis 'Stricta'**

↑ 2,50-3 m ↔ 1,50-2 m - Z 3

Forma conica, molto serrata. Fogliame blu argenteo.

Clt.3	
Clt.10	
Clt.20	1,00/1,25
Clt.30	1,50/1,75

### **chinensis 'Stricta Variegata'**

↑ 2,50-3 m ↔ 1,50-2 m - Z 3

Forma conica stretta e compatta. Fogliame variegato di giallo.

Clt.10	
--------	--

### **communis 'Hibernica' (J. communis 'Stricta')**

↑ 3-5 m ↔ 2-3 m - Z 3

Eretto, colonnare, serrato. Fogliame grigio con sfumature blu.

Clt.10	
Clt.18	1,25/1,50



Juniperus chinensis 'Stricta', Clt.10

**communis 'Suecica'**

↑ 3,50 - 4 m ↔ 1,50 m - Z 4

Origine: Nord America, Europa, Asia. Portamento eretto, colonnare, con foglie verde scuro-glaucò che prendono sfumature bronzee in inverno. Ideale per piccoli spazi e giardini rocciosi.

Cl.t.10

Cl.t.15

**oxycedrus**

↑ 5-10 m ↔ 1,50 m - Z 7

Albero dioico dal portamento arbustivo variabile dal prostrato all'arboreo, con tronco generalmente contorto. Corteccia grigio rossastro o bruno-rossastro, che si desquama in linee longitudinali, con rami sin dal basso, ma inseriti irregolarmente lungo il fusto. Foglie aghiformi verde vivo. Bacche brune di 8-15 mm di diametro.

Cl.t.10

**virginiana 'Blue Arrow' (J. scopulorum 'Blue Arrow')**

↑ 5-6 m ↔ 1,50-2 m - Z 5A

Forma colonnare molto densa e compatta. Fogliame grigio-blu.

Cl.t.10

Cl.t.15 1,25/1,50

Cl.t.18 1,50/1,75

Cl.t.25 1,75/2,00

Cl.t.30-35 2,00/2,50

Cl.t.55 2,50/3,00

**virginiana 'Moonglow' (J. scopulorum 'Moonglow')**

↑ 6-7 m ↔ 1,50-2 m - Z 5A

Forma piramidale, larga alla base. Fogliame decisamente blu.

Cl.t.18 1,50/1,75

Cl.t.35 2,00/2,50

**virginiana 'Skyrocket' (J. scopulorum 'Skyrocket')**

↑ 6-7 m ↔ 1-1,50 m - Z 5A

Portamento colonnare serrato, con rami principali molto vicini al tronco. Aghi verde blu vivace. Mantiene la forma colonnare senza potature. Non esigente in fatto di terreno, riesce anche nei suoli secchi e calcarei. La sua silhouette stretta e slanciata gli consente gradevoli associazioni con architetture, statue, monumenti. Rappresenta una valida alternativa al Cupressus sempervirens 'Pyramidalis', nelle regioni settentrionali.

Cl.t.10

Cl.t.15 1,25/1,50

Cl.t.18 1,50/1,75

Cl.t.25 1,75/2,00

Cl.t.30-35 2,00/2,50

Cl.t.55 2,50/3,00



Juniperus virginiana 'Blue Arrow', Cl.t.30



Juniperus virginiana 'Moonglow', Cl.t.35



Juniperus virginiana 'Skyrocket', Cl.t.30



Juniperus conferta 'Schlager', mini alberetto, LV9



Juniperus, in varietà, ¼ di fusto, Clt.18

## JUNIPERUS FORMATI A MINI-ALBERETTO

Varietà disponibili: chinensis 'Blue Alps', chinensis 'Gold Star', conferta 'Blue Pacific', conferta 'Schlager', horizontalis 'Prince of Wales', x media 'Mint Julep', x media 'Old Gold', x media 'Pfitzeriana Aurea', procumbens 'Nana', sabina 'Rockery Mixed', virginiana 'Grey Owl'.

LV9

## JUNIPERUS FORMATI A 1/4 DI FUSTO E A MEZZO FUSTO

Varietà disponibili: conferta 'Blue Pacific', conferta 'Schlager', x media 'Old Gold', sabina 'Tamariscifolia', virginiana 'Grey Owl'

1/4 di fusto

Clt.18

Mezzo fusto

Clt.18

Clt.25



Juniperus x media 'Pfitzeriana Aurea', mini alberetto, LV9



Juniperus horizontalis 'Prince of Wales', mini alberetto, LV9



Juniperus conferta 'Blue Pacific', mezzo fusto, Clt.25



Juniperus procumbens 'Nana', bonsai, LC15

### POMPONS ASIATICI E BONSAI DI JUNIPERUS

Varietà disponibili: conferta 'Schlager', horizontalis 'Blue Chip', horizontalis 'Prince of Wales', x media 'Old Gold', x media 'Pfitzeriana', x media 'Pfitzeriana Aurea', x media 'Pfitzeriana Glauca', procumbens 'Nana', virginiana 'Grey Owl'.

pompons asiatici

Cl.t.30

Cl.t.35

Cl.t.45

Cl.t.150

LV9

LV12

LV14

bonsai

LC15

LC110



Juniperus x media 'Pfitzeriana', pompon asiatico, Cl.t.35



Juniperus x media 'Pfitzeriana Aurea', pompon asiatico, Cl.t.35



Juniperus x media 'Pfitzeriana Glauca', pompon asiatico, Cl.t.35



Kalmia latifolia, fiori

## Kalmia (*Ericaceae*)

**latifolia**, Lauro di montagna



Origine: Nord America. Arbusto sempreverde, denso ed eretto. Foglie ellittico-lanceolate, lunghe 5-10 cm, lucide, verde scuro. Fiori: a maggio-giugno, sul legno dell'anno precedente, raccolti in grossi corimbi terminali. Poche le esigenze colturali: terreno non calcareo, una buona percentuale d'umidità nell'aria, mezz'ombra.

Cespuglio	Cl.t.230	2,00/2,50
	LV7	

## Koelreuteria (*Sapindaceae*)

**paniculata**



Origine: Cina, Corea. Piccolo albero a foglia caduca che si fa ammirare per l'eleganza del fogliame, la bellissima fioritura, i frutti originali. Foglie imparipennate, lunghe sino a 40 cm, composte da numerose foglioline verde intenso; bella colorazione gialla o arancio in autunno. Fiori a giugno-luglio, giallo vivo, piccoli, riuniti in panicoli eretti lunghi 20-30 cm. Frutti: dopo la fioritura, somiglianti a piccoli lampioni, prima verdi, poi rosati. Non esigente in fatto di terreno, riesce anche nei suoli calcarei.

Cespuglio	Cl.t.10	
	Cl.t.35	2,00/2,50
	Cl.t.55	2,00/2,50
	Cl.t.55	2,50/3,00
	Cl.t.70	2,50/3,00
Ceppaia	Cl.t.110-150	3,00/3,50
	Cl.t.180	3,50/4,00
	Cl.t.450	4,00/4,50

Alto fusto	Cl.t.30-35	10/12
	Cl.t.55	12/14
	Cl.t.70	14/16
	Cl.t.110	16/18
	Cl.t.130	18/20
	Cl.t.150-230	20/25
	Cl.t.180	25/30
	Cl.t.300	30/35
	Cl.t.300-350	35/40
	Cl.t.450	40/45
	Cl.t.600	45/50
New line	Cl.t.130	3,00/3,50



Koelreuteria paniculata, alto fusto, Cl.t.300



Koelreuteria paniculata, fiori



PARK SPECIMEN  
COLLECTION

DISPONIBILI ESEMPLARI: PREZZI SU RICHIESTA

Koelreuteria (seguito)

**paniculata 'Coral Sun'®**

◀ 4-6 m ▶

Ha il portamento e le caratteristiche botaniche della specie, ed è ugualmente rustica e frugale, ma esibisce splendidi colori, così vivaci da rivaleggiare con i più nobili aceri. Le giovani foglie primaverili emergono rosso-rosato, e volgono poi al verde chiaro in estate, in piacevole contrasto con gli steli rosso vivo. In autunno le foglie si ingialliscono e prendono poi delle belle tonalità aranciate prima di cadere. Ottima per piccoli giardini.

Alto fusto	Cl.t.130	16/18
	Cl.t.130	18/20

**paniculata 'Fastigiata'**

◀ 1,50-2 m ▶

Selezione fastigiata della specie tipo, della quale conserva identici: foglie, fiori, frutti, esigenze culturali. Trova impiego nei parchi, giardini medi e grandi, viali.

Alto fusto	Cl.t.25	8/10
	Cl.t.30	10/12
	Cl.t.55	12/14
	Cl.t.70	14/16
	Cl.t.110	20/25



Koelreuteria paniculata, frutti



Koelreuteria paniculata 'Coral Sun', alto fusto, Cl.t.130

**Laburnum (Fabaceae) (Leguminosae)****anagyroides (L. vulgare), Maggiociondolo**

◀ 4-6 m ▶

Piccolo albero deciduo, dal portamento elegante, arbustivo e espanso. È originario dell'Europa e assai diffuso nel nostro paese. Ha corteccia liscia e foglie composte da 3 foglioline ellittico-ovate, verde scuro, lucide, glabre nella pagina superiore, leggermente tomentose in quella inferiore. A maggio si aprono i fiori gialli, deliziosamente profumati, raccolti in lunghi racemi ricadenti, che ricordano quelli del glicine. Ai fiori seguono lunghi baccelli scuri. Pianta rustica, sana, che si adatta a tutti i terreni pur preferendo quelli neutri o leggermente basici, e ben drenati.

Cespuglio	3xtr.M	1,25/1,50
	3xtr.M	1,50/1,75
	3xtr.M	1,75/2,00
	3xtr.M	2,00/2,50
Alto fusto	3xtr.M	6/8
	3xtr.M	8/10
	Cl.t.18	6/8



Koelreuteria paniculata 'Fastigiata', alto fusto, Cl.t.110





Lagerstroemia indica 'Bianco Grassi', fiori



Lagerstroemia indica 'Rosea', fiori

## Lagerstroemia (Lythraceae)

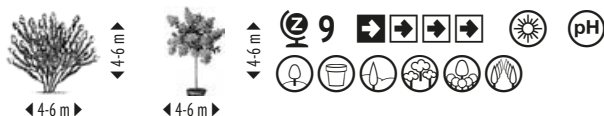

### INDICA

Piccolo albero o grande arbusto a foglia caduca, con corteccia che si desquama evidenziando il legno glabro, marrone-rossiccio, molto decorativo, in particolare modo d'inverno, quando la pianta è spoglia. Foglie ellittiche o allungate, lunghe 2-7 cm, verdi; in autunno si colorano di rosso porpora (fanno eccezione le varietà a fiore bianco). Fiori: sono raccolti in racemi terminali molto densi, lunghi da 10 a 20 cm, che danno luogo ad una spettacolare fioritura, che dura per quasi tutta l'estate. Cresce bene in tutte le zone di pianura della nostra penisola, ma le fioriture più copiose si hanno nelle regioni con estati calde e con atmosfera abbastanza umida. Vuole terreni fertili, sciolti, ben drenati. Fiorisce sul legno dell'anno e perciò deve essere potata corta, nella seconda quindicina di febbraio, mai prima.

*Abbiamo incluso nella lista della varietà disponibili che segue, dei particolari ibridi, ottenuti incrociando L. indica con L. fauriei, per i quali valgono le caratteristiche generali di indica, ma che hanno dimostrato una maggiore rusticità, la loro corretta denominazione è indicata tra parentesi.*



Lagerstroemia indica 'Rosea Grassi', mezzo fusto, Clt.18

## VARIETÀ CLASSICHE

### 'Bianco Grassi'

Bianco puro.

### 'Cardinale'

Fiori viola intenso.

### 'Caroline Beauty'

Rosso rubino.

### 'Coccinea'

Rosso vivo.

### 'Durant Red'

Rosso scarlatto.

### **NEW** x 'Muskogee' (ibrida - indica x fauriei)

Fiori rosa-lavanda con petali increspanti e evidenti antere gialle, per tutta la bella stagione. Sviluppa una chioma ovale, molto simmetrica e regolare.

### 'Natchez' (ibrida - indica x fauriei)

Bianco candido. Portamento leggermente pendulo.

### 'Nivea'

Bianco.

### 'Rosea'

Rosa puro.

### 'Rosea Grassi'

Rosa scuro, vigorosa, portamento assurgente.

### 'Rosea Nova'

Rosa intenso.

### 'Rosso Grassi'

Rosso chiaro, la più resistente al freddo della selezione "Grassi".

### 'Rubra Magnifica'

Rosso chiaro molto luminoso.

### 'Sioux' (ibrida - indica x fauriei)

Una varietà estremamente versatile e resistente alle malattie, quindi adatta a diverse situazioni climatiche e ambientali. Ha sviluppo abbastanza contenuto, esibisce una bellissima fioritura rosa intenso in estate, vivacissimi colori autunnali ed una corteccia molto decorativa negli esemplari adulti.

### 'Superviolacea'

Viola chiaro, quasi azzurro.

### **NEW** x 'Tuskegee' (ibrida - indica x fauriei)

Fiori rosa scuro, quasi rosso, raccolti in grandi grappoli che si rinnovano per oltre 3 mesi. Una delle più rustiche, capace di vivere e fiorire sia in regioni molto calde, che molto fredde (Z6-Z10). Si contraddistingue anche per il bel portamento dato dalle ramificazioni allargate che si ripiegano verso l'interno o verso l'esterno. Tronco possente con corteccia profondamente fessurata.

### 'Violacea Grassi'

Viola scuro, vigoroso, portamento assurgente.



Lagerstroemia indica 'Caroline Beauty', fiori



Lagerstroemia indica 'Durant Red', fiori



Lagerstroemia indica 'Rubra Magnifica', fiori



Lagerstroemia indica 'Sioux', fiori



Lagerstroemia indica 'Superviolacea', fiori



Lagerstroemia indica 'Burgundy Cotton', cespuglio, Clt.18

## Misure e prezzi di Lagerstroemia, varietà classiche:

Cespuglio	Clt.10	0,80/1,00
	Clt.18	1,25/1,50
	Clt.35	1,50/1,75
	Clt.55	1,75/2,00
	Clt.70	2,00/2,50
	Clt.90	2,00/2,50
	Clt.450	3,50/4,00
Mini alberetto	LV9	
Mezzo fusto	Clt.18	
3/4 di fusto	Clt.35	8/10
	Clt.55	10/12
	Clt.70	12/14
	Clt.110	18/20
Alto fusto	Clt.18	6/8
	Clt.25	8/10
	Clt.35	10/12
	Clt.55	12/14
	Clt.70	14/16
	Clt.110	16/18
	Clt.130	18/20
	Clt.150-180	20/25
New line	Clt.290-350-375	
	Clt.450	



PARK SPECIMEN  
COLLECTION

**DISPONIBILI ESEMPLARI: PREZZI SU RICHIESTA**

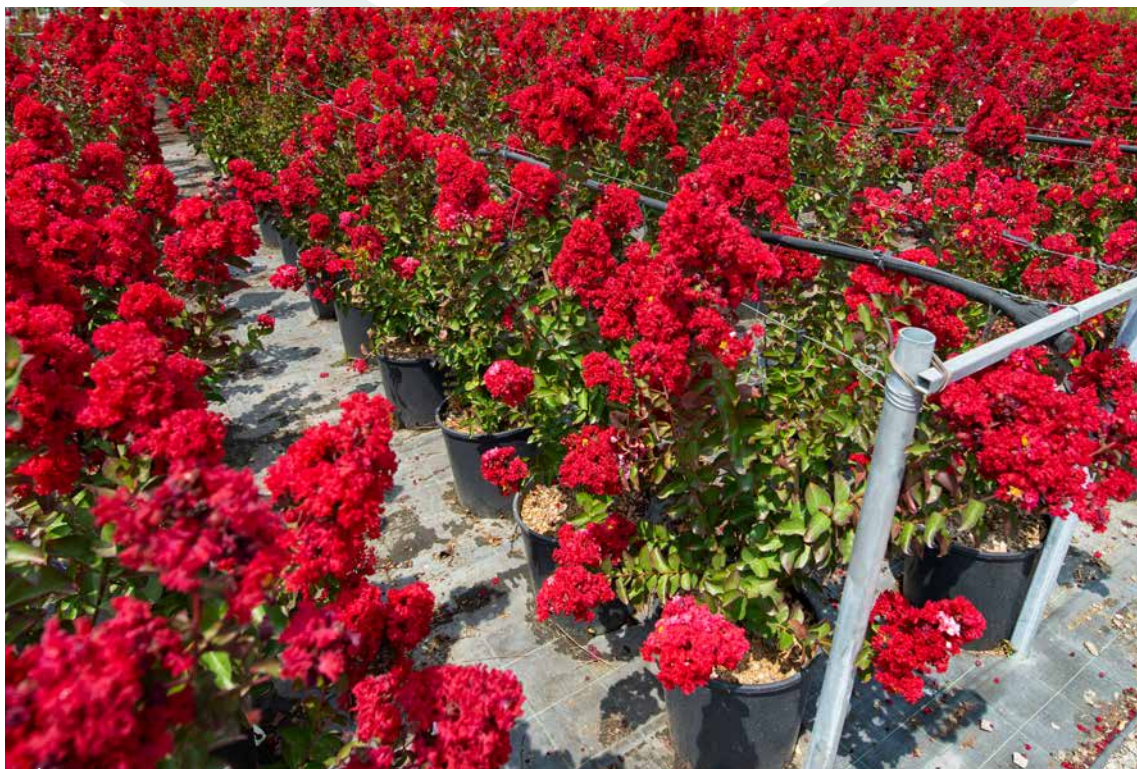

Lagerstroemia indica 'Dynamite', cespuglio, Clt.18

## NUOVE SELEZIONI DI LAGERSTROEMIA

Si tratta di recenti ottenzioni estremamente precoci, che fioriscono già da metà giugno. Una caratteristica che le rende preziose per la vendita nei garden centre e che consente di godere delle splendide fioriture anche in regioni meno privilegiate della nostra dal punto di vista climatico (ad esempio la regione parigina). Le infiorescenze sono portate da piccioli più corti e sono quindi assai più compatte.

### 'Burgundy Cotton'<sup>®</sup>

Bocci rosa scuro, fiori bianchi con stami gialli.

### 'Double Dynamite'<sup>®</sup>

Bellissima Lagerstroemia rifiorente, con foglie primaverile porpora intenso che diventa verde-violaceo scuro maturando. Splendidi fiori in densi grappoli rosso ciliegia, che si rinnovano continuamente per tutta l'estate.

### 'Double Feature'<sup>®</sup>

Rosso rubino.

### 'Dynamite'<sup>®</sup>

Rosso carminio.

### 'Enduring Summer'<sup>®</sup> Red

Rosso, fioritura molto precoce e duratura.

### **NEW** 'Eveline'<sup>®</sup> LAGE001

Varietà molto compatta, dallo sviluppo contenuto, ideale per piccoli giardini, e anche per terrazzi e balconi data l'attitudine a vivere bene in vaso. Grandi grappoli terminali di fiori rosa pastello con petali increspati.

### 'Lilac Grand Sud'<sup>®</sup>

Infiorescenze lilla-azzurro.

### 'Lipan' (ibrida - indica x fauriei)

Ricchissima fioritura in grossi e densi panicoli di fiori rosa-lavanda, increspati, all'apice dei rami. Fiorisce tutta l'estate. E' tra le varietà più resistenti alle malattie. Ha sviluppo ridotto (massimo 3,5 m), ideale per piccoli giardini e strade non larghe.

### 'Pink Velour'<sup>®</sup>

Rosa carne.

### **NEW** 'Raspberry Sorbet' HOCH631<sup>®</sup>

Fiori rosa scuro brillante, precoci e duraturi, su foglie scure.

### **NEW** 'Rhapsody in Blue'<sup>®</sup>

Superba fioritura rosa violaceo su foglie porpora.

### 'Rhapsody in Pink'<sup>®</sup>

Rosa puro.

### 'Tonto' (ibrida - indica x fauriei)

Magenta.



Lagerstroemia indica 'Burgundy Cotton', fiori



Lagerstroemia indica 'Double Feature', fiori



Lagerstroemia indica 'Dynamite', fiori



Lagerstroemia indica 'Nivea', fiori



Lagerstroemia indica 'Pink Velour', fiori



Lagerstroemia indica 'Coccinea', cespuglio, Clt.10

Misure e prezzi delle nuove selezioni di Lagerstroemia:

Cespuglio	Clt.3		
	Clt.10		
	Clt.15		
	Clt.18	1,25/1,50	
	Clt.30	1,50/1,75	
	Clt.70	2,00/2,50	
	Clt.110	3,00/3,50	
	Clt.180	3,50/4,00	
Mini alberetto	LV9		
	Mezzo fusto	Clt.15	
		Clt.18	
Clt.30			
3/4 di fusto	Clt.55	10/12	
	Clt.70	12/14	
	Clt.180	14/16	
Alto fusto	Clt.55	12/14	
	Clt.70	14/16	

### 'Black Diamond'® Best Red

Tra le nuove selezioni di Lagerstroemia, la 'Black Diamond'® Best Red, una nostra esclusiva, è certamente una delle più interessanti. Esibisce uno splendido fogliame rosso scuro, quasi nero, dal quale emergono le numerosissime infiorescenze, di un rosso assai luminoso, dando luogo ad un insieme cromatico di ineguagliabile eleganza.

Cespuglio	Clt.3	
	Clt.10	
	Clt.15	
	Clt.18	
Mezzo fusto	Clt.15	
	Clt.30	

### 'Black Diamond'® Lavender Lace

Fiori viola pastello, numerosissimi e che si rinnovano sino ai primi freddi, e fogliame rosso scuro quasi nero, sono i tratti distintivi di questa elegante varietà dallo sviluppo contenuto. Perfetta come esemplare isolato, in combinazione con altre varietà della specie, e ottima anche come pianta in vaso per balconi e terrazzi.

Cespuglio	Clt.3	
	Clt.10	
	Clt.15	
Mezzo fusto	Clt.15	

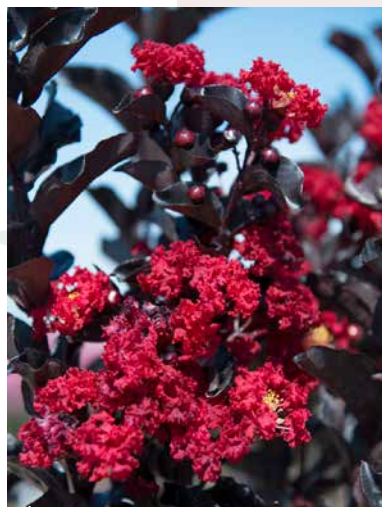

Lagerstroemia 'Black Diamond' Best Red, fiori



Lagerstroemia 'Black Diamond' Lavender Lace, foglie

**NEW! BLACK SOLITAIRE® 'Pure White' (L. 'Jib0316' PURE WHITE)**

Le Lagerstroemia del gruppo BLACK SOLITAIRE® si contraddistinguono per il fogliame scurissimo, quasi nero, che resta inalterato dalla primavera all'autunno e che si veste in estate di grappoli di bellissimi fiori increspati. I fiori bianco candido di questa varietà, spiccano mirabilmente sul fogliame.

**BLACK SOLITAIRE® 'Shell Pink' (L. '1Li'SHELL PINK)**

Altra varietà del gruppo BLACK SOLITAIRE®, dai fiori di un bel rosa intenso.

Misure e prezzi di Lagerstroemia BLACK SOLITAIRE:

Cespuglio	Cl.t.3
	Cl.t.10
	Cl.t.15
Mezzo fusto	Cl.t.15

**LAGERSTROEMIA INDICA NANA**

Le Lagerstroemia nana hanno dimensioni ridotte (3/3,5m in altezza e 2/2,20 m di larghezza) ed esibiscono fioriture ancora più spettacolari delle "sorelle maggiori", portamento molto compatto e sono eccellenti in gruppo, per creare bordure che richiedono poche cure. Crescono molto bene anche in vaso.

**'Berlingot Menthe'**

Portamento eretto, compatto con deliziosi fiori rosa intenso marginati di bianco.

**'Berry Dazzler'®**

Portamento compatto e nettamente eretto, che fa da sfondo alla meravigliosa, ricchissima fioritura fucsia viola, sul fogliame porpora scuro.

Misure e prezzi di Lagerstroemia 'Berlingo Menthe' e 'Berry Dazzler':

Mezzo fusto	Cl.t.15
-------------	---------

**'Petite Orchid'**

Malva-lilla.

**'Petite Pink'**

Rosa.

**'Petite Red'**

Rosso.

**'Petite Snow'**

Bianco.

**'Red Imperator'**

Rosso carminio.

Misure e prezzi di 'Petite Orchid', 'Petite Pink', 'Petite Red', 'Petite Snow' e 'Red Imperator':

Cespuglio	Cl.t.10	
	Cl.t.18	1,25/1,50
	Cl.t.55	1,75/2,00



Lagerstroemia indica nana 'Petite Orchid', fiori



Lagerstroemia indica nana 'Petite Snow', fiori



Lagerstroemia indica nana 'Red Imperator', fiori



Lagunaria patersonii, fiori

## Lagunaria (Malvaceae)

### patersonii



4-7 m  
2-5 m



Origine: Australia. Arbusto o alberetto eretto che nel suo paese d'origine raggiunge grandi dimensioni, mentre da noi arriva a quelle sopraindicate. Foglie sempreverdi, ovali, verde scuro, argentate sotto. Per tutta l'estate fiori rosa, simili a quelli degli Hibiscus. Riesce in tutti i terreni, purché permeabili.

Alto fusto	Cl.t.50	10/12
	Cl.t.130	20/25

## Lantana (Verbenaceae)

### camara



1-2 m  
1-2 m



Origine: Asia tropicale. Arbusti larghi, molto ramificati con foglie sempreverdi nei climi caldi, ovali, verde scuro. Da primavera inoltrata all'autunno si coprono senza interruzione, di vivacissime infiorescenze in vari colori. Sopportano i terreni secchi e calcarei. Resistono al mare. Formano magnifici gruppi e bordure fiorite. Indispensabili per balconi e terrazzi. Disponibile nei colori: bianco, giallo, rosso violaceo, arancio, giallo, rosa, salmone.

Cespuglio	Cl.t.3
	LV12
Mini alberetto	LV9
Mezzo fusto	LV14

### montevidensis (L. sellowiana montevidensis)



0,70-0,80 m  
0,60-1 m



Origine: America del Sud e tropicale. Arbusto a rami striscianti con piccole foglie ovate, fittamente seghettate e fiori rosa-lilla. Più adatta alle regioni meridionali fiorisce molto profusamente d'estate e continua a fiorire anche d'inverno. Si adatta assai bene alla coltivazione in vaso o in cestini come pianta in sospensione.

### montevidensis 'Alba'

Identica alla precedente, ma con fiori bianchi.

Misure e prezzi di Lantana montevidensis e montevidensis 'Alba':

Cespuglio	Cl.t.3
-----------	--------

→ **Lasiandra macrantha** = Tibouchina urvilleana



Lantana camara, fiori



Lantana montevidensis 'Alba', fiori

## Laurus (*Lauraceae*)

**nobilis**, Alloro



◀ 5-12 m ▶



Originario dell'Asia settentrionale, distribuito ampiamente in tutto il bacino mediterraneo, nella nostra penisola costituisce uno degli elementi tipici della zona vegetativa denominata "Lauretum". Grande arbusto sempreverde, talvolta albero, a portamento eretto, folto, con i rami sempre fogliuti a partire da terra. Foglie coriacee, oblungo-lanceolate, ondulate ai margini e assottigliantesi a entrambe le estremità; sono lunghe 5-10 cm, larghe 2-4 cm, di colore verde lucente. Oltre ad essere molto ornamentali, sono anche molto aromatiche e, come tali, impiegate in profumeria, nell'industria dei liquori e, soprattutto in cucina per aromatizzare le vivande. Fiori ad aprile piccoli, color crema, non molto appariscenti, seguiti da bacche nere a maturazione, non abbondanti. Sopporta potature severe e ripetute e si presta ad essere foggiate in qualsiasi forma. Dà buoni risultati in tutti i terreni, anche secchi; resiste al mare e all'inquinamento delle città. Certamente la più diffusa e, a nostro giudizio, la migliore pianta da siepe di qualsiasi dimensione, libera o potata, che si può impiegare nel clima e nel paesaggio mediterraneo. Molto utilizzata anche nei Paesi del Nord, coltivato in vaso o in cassette, per addobbi di interni di prestigio e per cerimonie.

Cespuglio	Cl.t.3	0,80/1,00	
	Cl.t.5	1,00/1,25	
	Cl.t.10	1,25/1,50	
	Cl.t.12-15	1,50/1,75	
	Cl.t.18	1,75/2,00	
	Cl.t.25	1,75/2,00	
	Cl.t.30-35	2,00/2,50	
	Cl.t.50	2,50/3,00	
	Cl.t.70	3,00/3,50	
	Cl.t.90	3,50/4,00	
	Cl.t.130	3,50/4,00	
	Cl.t.230	4,50/5,00	
	Palla	Cl.t.30	ø 0,50/0,60
Cl.t.90		ø 0,80/0,90	
Cono	Cl.t.130	ø 1,00/1,25	
	Cl.t.25	1,25/1,50	
	Cl.t.90	2,00/2,50	
Mini alberetto	Cl.t.180	3,00/3,25	
	Cl.t.285	4,00/4,50	
	LV9		
	Mezzo fusto	Cl.t.18 ø chioma	0,30/0,40
Cl.t.25 ø chioma		0,40/0,45	
Cl.t.30 ø chioma		0,40/0,50	
Cl.t.35 ø chioma		0,50/0,60	
Cl.t.55 ø chioma		0,70/0,80	
Alto fusto	Cl.t.55		12/14
	Cl.t.90		14/16
	Cl.t.90-110		16/18
	Cl.t.150		18/20
	Cl.t.180		20/25
New line	Cl.t.525		
	LC190		



Laurus nobilis, cespuglio, Cl.t.30



Laurus nobilis, cono, Cl.t.180



PARK SPECIMEN  
COLLECTION

DISPONIBILI ESEMPLARI: PREZZI SU RICHIESTA





Lavandula angustifolia, fiori



Lavandula angustifolia 'Munstead', Clt.10



Lavandula stoechas ssp. pedunculata, cespuglio, Clt.10

## Lavandula, Lavanda (*Lamiaceae*)



Cespugli o semicespugli sempreverdi, densi, molto ramificati a vegetazione tondeggiante, d'altezza variabile (che perciò sarà precisata per ogni specie e varietà descritta). Hanno strette foglie lanceolate e lunghe spighe florali, profumate e mellifere. Il loro habitat naturale si trova nei luoghi aridi di collina, battuti dal sole. Sostengono le potature.

### angustifolia (*L. officinalis*) (*L. spica*) (*L. vera*), Lavanda

Spontanea in tutto il bacino mediterraneo. Rami e foglie coperti da una peluria argentea. Fiori violetti da aprile a luglio. ↑ m 1-2

### angustifolia 'Edelweiss' (*L. x intermedia* 'Edelweiss')

Fiori bianchi. ↑ m 1-2

### angustifolia 'Hidcote'

Più compatta della specie tipo, con foglie grigio-argentate e fiori porpora intenso. ↑ m 0,40

### angustifolia 'Munstead' (*L. angustifolia* 'Nana Munstead')

Fogliame verde cenerognolo. Fiori lilla da aprile a luglio. ↑ m 0,45

### NEW angustifolia PLATINUM BLONDE® (*L. a.* 'Momparler' PLATINUM BLONDE)

Varietà compatta dal portamento arrotondato e dallo sviluppo contenuto; esibisce un luminosissimo fogliame grigio-verde marginato di bianco crema, dal quale si ergono in estate le spighe di fiori profumati blu-chiaro. Anche le foglie sono profumate. ↑ m 0,60

### dentata

Foglie strette, tomentose, a margini dentati grigio-argenteo. Fiori chiari, coronati da brattee violette. Nei climi freddi dev'essere protetta durante l'inverno. ↑ m 0,60

### x intermedia 'Grosso'

La varietà più compatta. Foglie argentee, fiori violetto. ↑ m 1-2

### stoechas ssp. pedunculata (*L. stoechas* 'Papillon')

Molto cespugliosa e densa. Foglie corte, strette, grigio verdi. Denshe infiorescenze porpora viola, quadrangolari, sormontate da grandi brattee violacee. ↑ m 0,60

Misure e prezzi di Lavandula:

Cespuglio	Clt.1,2
	Clt.2-3
	Clt.10
Mini alberetto	LV9



**Leptospermum** (*Myrtaceae*)**scoparium**

◀ 1,50-2,50 m ▶

Origine: Australia, Nuova Zelanda. Arbusti sempreverdi con foglie minute, belle ed aromatiche. Fiori abbondanti, come piccole roselline. Poco esigenti: basta un terreno ben drenato, anche povero, sia calcareo, sia acido. Disponibili nei colori: bianco, rosa, rosso.

Cespuglio

Cl.t.10

Mini alberetto

LV9



Leptospermum scoparium, fiori

**Lespedeza** (*Fabaceae*) (*Leguminosae*)**thunbergii 'Edo Shibori'** (*Desmodium penduliflorum* 'Edo Shibori')

◀ 2-3 m ▶

Origine: Cina, Giappone. Arbusto a foglia caduca, semilegnoso, allargato, con numerosi rami arcuati e ricadenti sino al suolo. Foglie: piccole, trifogliate, verde tenero, rade. Fiori: da agosto a ottobre, papilionacei, bicolori, bianchi e rosa, disposti in grappoli ascellari su tutta la lunghezza dei rami.

Cespuglio

Cl.t.10



Lespedeza thunbergii 'Edo Shibori', Cl.t.10

**Leucophyllum** (*Scrophulariaceae*)**frutescens**

◀ 1,20-2,50 m ▶

Origine: Messico, Stati Uniti sud-occidentali. Arbusto sempreverde o piccolo albero nelle zone d'origine, interessante per il fogliame grigio e la bella fioritura rosa lilla, che si protrae per tutta la primavera. Vuole terreno ben drenato.

**frutescens 'Green Cloud'**®

Questa selezione ha foglie verde luminoso dalle quali spiccano i grandi fiori viola-porpora. È più rustica e vigorosa della specie tipo, per il resto, sopporta egualmente bene il caldo e i climi aridi, ottima per siepi libere.

**frutescens 'Silver Green'**

Fiori azzurro intenso.

Misure e prezzi di Leucophyllum:

Cespuglio

Cl.t.10

Cl.t.20



Leucophyllum frutescens 'Silver Green', cespuglio, Cl.t.10



Ligustrum delavayanum, mezzo fusto, Clt.30

## Ligustrum, Ligustro (*Oleaceae*)

### delavayanum (L. ionandrum)



Arbusto sempreverde a densissime ramificazioni. Foglie opposte, ovoidali, ellittiche, lunghe da 1 a 3 cm, appuntite, verde scuro brillante. Fiori bianchi a maggio, molto profumati, riuniti in pannocchie. La fioritura avviene solo se la pianta non subisce potature a ridosso della ripresa vegetativa. Tollera potature frequenti e severe ed è per questo impiegato per ottenere piante formate: innanzitutto a mezzo fusto con chioma rotonda, ma anche a palla, a cono, e in tutte le forme topiarie. Se esposta a forti gelate, le foglie possono cadere in parte, per poi riapparire subito a primavera. Riesce in tutti i normali terreni da giardino, purché permeabili. Di facile coltura in vaso è forse la pianta attualmente più impiegata davanti a negozi, ristoranti, etc.

Cespuglio	Clt.35	1,50/1,75
Mini alberetto	Clt.18	
	LV9	
	LV12	
1/4 di fusto	Clt.15	
	LV12	
Mezzo fusto	Clt.12	
	Clt.15	
	Clt.18 ø chioma 0,35/0,40	
	Clt.30 ø chioma 0,45/0,50	
	Clt.35 ø chioma 0,50/0,60	
	Clt.45 ø chioma 0,60/0,70	
	Clt.70 ø chioma 0,70/0,80	



Ligustrum delavayanum, pompons, Clt.35

Continuazione misure e prezzi di Ligustrum delavayanum:

3/4 di fusto	Clt.55	
Alto fusto	Clt.30	8/10
	Clt.55	12/14
	Clt.70	12/14
	Clt.90	14/16
Palla	Clt.10	
	Clt.20	
	Clt.25	
	Clt.30	
	Clt.45	
3 palle	Clt.55	
	Clt.30	
	LV18	
	LV24	
4 palle	LV30	
	LV24	
	LV30	
Spirale	LV9	
Pompons europei e asiatici	Clt.30	
	Clt.35	
	Clt.45	
	Clt.60	
	Clt.110	
	Clt.180	
	LV14	
	LV18	
	LV24	
	LV14	
New line	LV18	
	LV30	



Ligustrum delavayanum, palla, Clt.10



Ligustrum delavayanum, spirale, LV9



PARK SPECIMEN  
COLLECTION

DISPONIBILI ESEMPLARI: PREZZI SU RICHIESTA

### ibota Musli® 'Muster'



2m

6B



◀ 2,50 m ▶

Origine: varietà orticola selezionata in Svizzera. Arbusto denso con portamento cespuglioso. Foglie semi-sempreverdi, di colore verde grigio, variegata, talvolta abbondantemente, di un bel bianco crema molto luminoso, che non sbiadisce al sole. Produce ad inizio estate fiori bianchi tubulari, raccolti in piccoli grappoli, seguiti da bacche nero-blu. Esigenze colturali: come Ligustrum ibota.

Cespuglio	Clt.30	1,50/1,75
-----------	--------	-----------





Ligustrum japonicum, cespuglio, Clt.10



Ligustrum japonicum, fiori



Ligustrum japonicum 'Excelsum Superbum', cespuglio, Clt.18

## japonicum (L. lucidum), Ligustro del Giappone



Origine: Giappone, Corea, Cina. Grande arbusto o piccolo albero sempreverde a portamento eretto, con larga chioma arrotondata, molto densa. Foglie: molto grandi, lunghe fino a 10 cm, larghe fino a 6 cm, ellittiche, arcuate, coriacee, verde scuro lucente. Fiori: numerosissimi, tanto da coprire letteralmente il fogliame, piccoli, bianco-crema, molto profumati, addensati in lunghe pannocchie piramidali erette, da fine maggio ad agosto. Frutti: piccoli, rotondi, di color nero pruinoso a maturazione; rimangono per mesi sulla pianta. S'adatta a qualsiasi terreno e sopporta potature drastiche e reiterate. Ad alberetto, costituisce una molto valida alternativa al Pinus Pinea e al Quercus ilex nei giardini, nei viali ombrosi in città e in località marine.

Cespuglio	Clt.3	
	Clt.10	0,80/1,00
	Clt.18	1,25/1,50
	Clt.30	1,75/2,00
	Clt.45	2,00/2,50
Alto fusto	Clt.70	2,50/3,00
	Clt.25	8/10
	Clt.30-35	10/12
	Clt.55	12/14
	Clt.130	18/20
	Clt.130-150	20/25
	Clt.180	25/30
	Clt.290	30/35
	Clt.450	35/40

## japonicum 'Excelsum Superbum' (L. lucidum 'Excelsum Superbum')

Origine: Giappone, Corea, Cina. Varietà del precedente dal quale si differenzia per il colore delle foglie che nascono verdi con i bordi rosa acceso; il rosa vira poi al giallo crema, tonalità che rimane predominante sino alla primavera successiva.

Cespuglio	Clt.3	
	Clt.10	0,80/1,00
	Clt.15	1,00/1,25
	Clt.18	1,25/1,50
	Clt.35	1,50/1,75
	Clt.55	1,75/2,00
	Clt.70	1,75/2,00
	Clt.110	2,00/2,50
	Clt.130	2,00/2,50
	Clt.150	3,00/3,50
Mini alberetto	LV9	
	Clt.18	
	Clt.18	
Mezzo fusto	Clt.18	
	Clt.30	

Continuazione misure e prezzi di Ligustrum japonicum 'Excelsum Superbum':

Alto fusto	Clt.18	6/8
	Clt.25	8/10
	Clt.30-35	10/12
	Clt.70	14/16
	Clt.90	16/18
	Clt.130	18/20
New line	Clt.180	25/30
	Clt.110	1,75/2,00
	Clt.110	2,00/2,50
	Clt.375	3,50/4,00

## japonicum 'Korean Dwarf'®



Arbusto sempreverde nano dal portamento ordinato che tende a diventare arrotondato con l'età. Foglie da ovate a ovali, verde scuro lucido. I numerosi fiori giallo crema sbocciano a giugno, sono imbutiformi, deliziosamente profumati, riuniti in panicoli eretti che sovrastano il fogliame. Utilizzato principalmente per bordure e siepi basse che si mantengono compatte, senza dover essere contenute dalle potature. Assai resistente al freddo, predilige terreni costantemente umidi, da acidi a neutri.

Cespuglio Clt.5

## ovalifolium



Origine: Giappone e Corea. Arbusto usato per siepi che può raggiungere i 4 m di altezza con una buona velocità di crescita. Le foglie verdi lucido sono piccole, ovali. Fiori bianchi, piccoli ma molto profumati. Si adatta a tutti i climi e tipi di terreno. Sopporta qualsiasi potatura.

Cespuglio Clt.10    0,80/1,00  
Clt.18    1,25/1,50  
Clt.70    2,50/3,00

## ovalifolium 'Aureum' (L. ovalifolium 'Aureomarginatum')



Origine: Giappone. Grande arbusto semisempreverde a portamento eretto, compatto. Foglie ovali, lunghe da 5 a 12 cm, verde medio, vivacemente colorate di giallo oro ai margini. Fiori a giugno-luglio, bianco crema, profumati, in panicoli di 10 cm, seguiti da frutti neri. Riesce anche nei terreni poveri, calcarei, sopporta qualsiasi potatura.



Ligustrum ovalifolium, cespuglio, Clt.10



Ligustrum ovalifolium, foglie e fiori



Ligustrum ovalifolium 'Aureum', cespuglio, Clt.10



Ligustrum ovalifolium 'Aureum', foglie



Ligustrum sinense, foglie



Ligustrum texanum, cespuglio, Clt.10

Misure e prezzi di Ligustrum ovalifolium 'Aureum':

Cespuglio	Clt.2	
	Clt.3	
	Clt.5	
	Clt.10	0,80/1,00
	Clt.18	1,25/1,50
Mini alberetto	LV9	
Mezzo fusto	Clt.18	
Spalliera	Clt.45	
	LVQ18	

 PARK SPECIMEN  
COLLECTION

DISPONIBILI ESEMPLARI: PREZZI SU RICHIESTA

### ovalifolium 'Josalig 1' GREEN DIAMOND®

 1,50 m  
1 m

1 m

Cultivar olandese di recente ottenzione. Si distingue per il portamento densamente ramificato e compatto, ideale per formare siepi prive di vuoti che abbisognano di poche potature e che si mantengono ordinate. Le foglie sono coriacee, di un bel verde intenso. La fioritura è poco vistosa.

Cespuglio	Clt.18
-----------	--------

### sinense

 2,50-3 m  
3 m

3 m

Arbusto semi-semperverde, fittamente ramificato, a portamento eretto. Piccole foglie rotonde, verde scuro. Fiori bianchi in lunghe pannocchie terminali, molto profumati, a giugno-luglio, seguiti da grappoli di frutti nero-bluastro. Sopporta qualsiasi potatura ed è adatto per formare in breve tempo siepi basse, medie o alte.

Cespuglio	Clt.10
Mini alberetto	LV9

### texanum (L. japonicum 'Texanum')

 1,50-4 m  
1,50 - 2 m

1,50 - 2 m

Arbusto sempreverde, a portamento eretto, folto, allargato. Foglie ovali, coriacee, ondulate, lunghe 6-8 cm, larghe 3-4 cm; hanno un colore verde scuro ma molto brillante nella pagina superiore, verde pisello sotto. A giugno-luglio spighe di fiori bianchi profumati, seguiti da frutti neri. Rustico e vigoroso, poco esigente in fatto di terreno, purché non troppo calcareo.



## Misure e prezzi di Ligustrum texanum:

Cespuglio	Cl.t.2		
	Cl.t.3		
	Cl.t.5		
	Cl.t.10	0,80/1,00	
	Cl.t.18	1,25/1,50	
	Cl.t.35	1,75/2,00	
Palla	Cl.t.230	3,00/3,50	
	Cl.t.45		
	Cl.t.55		
Cono	Cl.t.70		
	Cl.t.180	ø 1,20/1,40	
	Cl.t.180	2,50/3,00	
Mini alberetto	Cl.t.290	3,00/3,50	
	LV9		
Mezzo fusto	Cl.t.18 ø chioma 0,40/0,45		
	Cl.t.30 ø chioma 0,50/0,55		
3/4 di fusto	Cl.t.90		
Alto fusto	Cl.t.25	8/10	
	Cl.t.90	16/18	
	Cl.t.110	18/20	
Spalliera	LVQ18		
	Cl.t.45		
	Cl.t.60		
Spalliera su mezzo fusto	Cl.t.45	10/12	
Spalliera su alto fusto	Cl.t.45	10/12	
	Cl.t.55	10/12	
Siepi mobili	LVC60		
	LVC80		
New line	LI100		



Ligustrum texanum, palla, Cl.t.55



Ligustrum texanum, foglie



Ligustrum texanum, siepi mobili, LVC80



Ligustrum texanum, mini alberetto, LV9





Ligustrum texanum 'Argenteum', foglie

Ligustrum (seguito)

## texanum 'Argenteum' (L. texanum 'Silver Star')



Arbusto sempreverde, folto, allargato. Foglie ovali, coriacee, ondulate, lunghe 6-8 cm, larghe 3-4 cm, di colore verde chiaro con margini bianco crema. Fiori e frutti: come Ligustrum texanum. Esigenze colturali: come Ligustrum texanum.

Cespuglio

Clt.2

Clt.7

Clt.10

Palla

Clt.30

Clt.70

## vulgare 'Atrovirens'



Grande arbusto densamente ramificato, con foglie semipersistenti, da oblunghe a lanceolate, verde molto scuro, con sfumature violette in inverno. Fiori bianchi, profumati a giugno-luglio, molto frequentati dagli insetti. Frutti neri della grossezza di un pisello, di lunga durata. Poco esigente in fatto di terreno, sopporta benissimo il calcare.

Cespuglio

Clt.10



Ligustrum vulgare 'Atrovirens', cespuglio, Clt.10

## Liquidambar (Altingiaceae)

**orientalis**

Nel suo habitat naturale, le valli alluvionali della Turchia occidentale, diventa una grande albero; in Europa è poco coltivato e si sviluppa piuttosto come un grande arbusto dal portamento allargato o come un piccolo albero. Ha foglie pentalobate, finemente dentate, più piccole di quelle degli altri Liquidambar più comunemente coltivati, anche i colori autunnali, pur attraenti, sono meno accesi, e vanno dal marrone giallastro ai toni del rosso e del giallo. È tuttavia pregiato per il suo naturale contenuto di balsamo, utilizzato per la produzione di medicinali, cosmetici e saponi. Preferisce suoli ricchi, profondi e umidi, adatto alle regioni costiere e per piantagioni in prossimità di corsi d'acqua, tollera ma terreni più secchi.

Ramificato

Clt.10-LV10

1,00/1,25



Liquidambar orientalis, foglie



## styraciflua



20-25 m

6A



6-12 m

Origine: Nord America. Uno dei più eleganti alberi a foglia caduca; tronco diritto, vestito, a partire da terra, di rami ben spaziati e distesi a formare una piramide molto regolare che, con l'età, acquista un profilo tondeggiante. Può essere facilmente educato con tronco nudo sormontato da una chioma inizialmente piramidale, poi globosa. La corteccia, verde nel primo anno, grigia in seguito, si screpola e diviene sugherosa con costole via via più profonde. Foglie: portate da lunghi piccioli, somigliano a quelle degli aceri, con 5 lobi acuminati, appena dentate, d'un verde brillante dalla primavera all'autunno, quando assumono colorazioni tra le più suggestive che esistano in natura: dal giallo oro all'arancio, dal rosso vivo al porpora violetto. Fiori: poco appariscenti, al contrario dei frutti rotondi, prima verdi poi marroni perduranti a lungo. Ama i terreni profondi e umidi, ma non acquitrinosi. S'adatta anche ad altri tipi di terreno, purché non eccessivamente asciutti o molto calcarei. Impiego: isolato o a gruppi di 3, associato ad alberi a fogliame colorato, per viali. Si può inserire anche in giardini non grandi, perché il suo sviluppo può essere contenuto da potature che sopporta benissimo.

Ramificato	Clt.10	1,00/1,25
	Clt.18	1,50/1,75
	Clt.25	1,75/2,00
	Clt.30	2,00/2,50
	Clt.35	2,50/3,00
	Clt.55	3,00/3,50
	Clt.110	3,50/4,00
	Clt.180	4,00/4,50
	Clt.230	4,50/5,00
	Clt.290	5,50/6,00
Ceppaia	Clt.10	1,00/1,25
	Clt.18	1,50/1,75
	Clt.25	1,75/2,00
	Clt.30	2,00/2,50
	Clt.55	3,00/3,50
	Clt.130	3,50/4,00
	Clt.450	5,50/6,00 extra
Alto fusto	Clt.18	6/8
	Clt.30	10/12
	Clt.35-55	12/14
	Clt.70	14/16
	Clt.90	16/18
	Clt.130	18/20
	Clt.150	20/25
	Clt.230	25/30
	Clt.290	35/40
	Spalliera	Clt.45
Clt.60		
LVQ18		
Spalliera su alto fusto	Clt.55	
Tetto su alto fusto	Clt.45	12/14



Liquidambar styraciflua, ramificato, Clt.10



Liquidambar styraciflua, foglie in autunno



Liquidambar styraciflua, spalliera, Clt.60



PARK SPECIMEN  
COLLECTION

DISPONIBILI ESEMPLARI: PREZZI SU RICHIESTA





Liquidambar styraciflua, alto fusto, in autunno, Clt.30



Liquidambar styraciflua, alto fusto, Clt.35

**styraciflua 'Andrew Henson'**

Bellissimo cultivar di origine neozelandese, dall'elegante portamento conico-piramidale. Ha foglie profondamente laciniate, verde scuro; bellissimi i colori autunnali con le predominanti tonalità di rosso intenso e arancio. Si adatta a tutti i terreni e richiede poche cure.

Ramificato	Cl.t.10	1,00/1,25
	Cl.t.18	1,25/1,50
	Cl.t.30	1,75/2,00
	Cl.t.35	2,50/3,00
	Cl.t.55	3,00/3,50

**styraciflua 'Golden Sun'**

Forma naturalmente piramidale, molto compatta. Si distingue per la corteccia gialla del tronco e dei rami.

Ramificato	Cl.t.10	
	Cl.t.18	1,25/1,50
	Cl.t.30	1,75/2,00
	Cl.t.35	2,00/2,50
	Cl.t.55	3,00/3,50

**styraciflua 'Gum Ball'**

Nana, con internodi molto corti. Forma naturalmente, senza bisogno di potature, una chioma rotonda e compatta. Fogliame identico a Liquidambar styraciflua.

Mini alberetto	LV9	
1/4 di fusto	Cl.t.15	
	Cl.t.18	
Mezzo fusto	Cl.t.15	
	Cl.t.18	
	Cl.t.30	
	Cl.t.18	
	Cl.t.30	
3/4 di fusto	Cl.t.30	
	Cl.t.35	
	Cl.t.70	
	Cl.t.18	6/8
	Cl.t.30	8/10
Alto fusto	Cl.t.30	10/12
	Cl.t.55	12/14
	Cl.t.70	14/16
	Cl.t.110	16/18
	Cl.t.375	35/40
	Cl.t.450	40/45
	Pompons	Cl.t.35
Bonsai	LC15	



Liquidambar styraciflua 'Golden Sun', foglie



Liquidambar styraciflua 'Gum Ball', mezzo fusto, Cl.t.18



Liquidambar styraciflua 'Gum Ball', bonsai, LC15



Liquidambar styraciflua 'Rotundiloba', foglie



Liquidambar styraciflua 'Slender Silhouette', ramificato, Clt.30



Liquidambar styraciflua 'Slender Silhouette', ramificato, Clt.45

## styraciflua 'Rotundiloba'



◀ 6-12 m ▶

Forma piramidale molto regolare, che si mantiene tale senza potature. Foglie caduche verde chiaro, lunghe 10-13 cm, con lobi arrotondati. Colorazione autunnale: giallo, rosso o arancio. Frutti: come *L. styraciflua*. Da impiegare isolata anche nei piccoli giardini o a gruppi di 3. Esigenze colturali: come *L. styraciflua*.

Ramificato	Clt.10
	Clt.18 1,25/1,50
	Clt.30 2,00/2,50
	Clt.35 2,50/3,00
	Clt.55 3,00/3,50

Mezzo fusto	Clt.18
-------------	--------

## styraciflua 'Slender Silhouette'



◀ 1,20/1,50 m ▶

Origine: America. Albero colonnare compatto, la sua larghezza non supera il metro e mezzo. Il fogliame è in estate di un bel verde lucido per poi virare verso i colori dell'arancio, rosso e viola durante il periodo autunnale. Predilige un'esposizione in pieno sole con terreno umido.

Ramificato	Clt.10-LV10	1,00/1,25
	Clt.18	1,75/2,00
	Clt.30	2,00/2,50
	Clt.45	3,00/3,50
	Clt.110	3,50/4,00
	Clt.375-450	7,00/7,50

Mezzo fusto	Clt.18	
Alto fusto	Clt.25	8/10
	Clt.30	10/12
	Clt.150-180	20/25
	Clt.230-300	25/30

**styraciflua 'Stella'**

Clone di Liquidambar styraciflua con portamento più piramidale, foglie più piccole, ma più folte e più incise, che in autunno assumono le stesse colorazioni, che vanno dal giallo all'arancio, al rosso.

Ramificato	Cl.t.18	1,50/1,75
	Cl.t.30	2,00/2,50
	Cl.t.35	2,50/3,00
Mezzo fusto	Cl.t.18	
Alto fusto	Cl.t.150-180	20/25

**styraciflua 'Variegata'**

Uno dei cultivar più belli, ha foglie a 5 o 7 lobi, grigio-verde chiaro marginate, o talvolta chiazze, di crema, con sfumature rosate a primavera. Bellissimi i colori autunnali, allorché la differenza di tonalità data dalla variegatura si mantiene nella mutazione cromatica che precede la caduta, ove predominano le sfumature di rosa e rosso.

Ramificato	Cl.t.10	1,00/1,25
	Cl.t.30	2,00/2,50
	Cl.t.35	2,00/2,50
	Cl.t.55	3,00/3,50
Mezzo fusto	Cl.t.18	

**styraciflua 'Worplesdon'**

Selezione inglese dal portamento eretto a piramide allargata; interessante perché ha dimostrato di resistere ai climi del Nord e dell'Ovest dell'Europa, dove più intenso è il freddo e più abbondante la pioggia. Per il resto uguale alla specie tipo.

Ramificato	Cl.t.10	1,00/1,25
	Cl.t.18	1,75/2,00
	Cl.t.35	2,50/3,00
Mezzo fusto	Cl.t.18	
Alto fusto	Cl.t.30	10/12
	Cl.t.55	12/14
	Cl.t.70	14/16
	Cl.t.110	16/18
	Spalliera su alto fusto	Cl.t.45
Tetto su alto fusto	Cl.t.45	12/14



Liquidambar styraciflua 'Stella', ramificato, Cl.t.30



Liquidambar styraciflua 'Variegata', foglie



Liquidambar styraciflua 'Worplesdon', ramificato, Cl.t.18



Liriodendron tulipifera, alto fusto, Clt.180

## Liriodendron (*Magnoliaceae*)

**tulipifera**, Albero dei Tulipani



25-35 m



◀ 15-20 m ▶

Origine: Nordamerica. L'albero dei tulipani impiega qualche tempo, 6-8 anni, prima di mostrarci i suoi fiori, ma ripaga l'attesa con la loro bellezza, la loro abbondanza, l'inusuale colore, il profumo. Ha tronco diritto con corteccia grigia e scanalata da adulta; i rami principali partono da terra, col tempo si diradano; quelli più bassi s'inclinano ingentilendo una silhouette maestosa. Foglie: caduche, tra le più originali per forma, perché a 4 lobi e apice troncato, grandi 10-20 cm, verde scuro lucido sopra, più pallide sotto: in autunno diventano d'un magnifico giallo-oro arancio. Fiori: da maggio ai primi di luglio, profumati, abbondanti, simili a tulipani, formati da 9 petali verde pallido, screziati d'arancio alla base, lunghi fino a 7 cm. Frutti: bruni, unici nel loro genere, perché simili ad una gemma, lunghi 5-8 cm. Rimangono sulle piante fino a primavera e si dividono in semi lungamente alati. Vuole terreni profondi, fertili, freschi, ben permeabili, da neutri ad acidi.



Liriodendron tulipifera, fiore

Ramificato

Clt.18 1,50/1,75

Alto fusto

2xtr.M 6/8

2xtr.M 8/10

2xtr.M 10/12

2xtr.M 12/14

3xtr.M 14/16

3xtr.M 16/18

3xtr.M 18/20

3xtr.M 20/25

3xtr.M 25/30

Clt.30 10/12

Clt.55 12/14

Clt.70 14/16

Clt.110 16/18

Clt.130 18/20

Clt.150 20/25

Clt.130-180 25/30

Clt.230 30/35

Clt.525 40/45

Clt.600 50/60

 PARK SPECIMEN  
COLLECTION

**DISPONIBILI ESEMPLARI: PREZZI SU RICHIESTA**

### **tulipifera 'Aureomarginatum'**

Come il precedente ma meno vigoroso e con foglie verde più intenso marginate di giallo oro. Fiori, frutti, esigenze culturali e impiego: come L. tulipifera.

Alto fusto

3xtr.M 14/16

3xtr.M 16/18

3xtr.M 18/20

3xtr.M 20/25

3xtr.M 25/30

Clt.240 35/40



Liriodendron tulipifera 'Aureomarginatum', foglie



Liriodendron (seguito)

**tulipifera 'Fastigiatum' (L. tulipifera 'Pyramidale')**

◀ 2-4 m ▶

◀ 10-15 m ▶



6A



Albero a foglia caduca con portamento colonnare stretto nei primi anni, più largo in seguito mantenendo tuttavia i rami sempre eretti, serrati al fusto. Foglie, fiori e frutti identici a L. tulipifera ma la fioritura comincia molto prima al 3°-4° anno. La sua struttura lo rende adatto anche ai piccoli giardini e per viali su strade strette.

Ramificato	Cl.t.18	1,50/1,75	
	Cl.t.30	2,00/2,50	
Alto fusto	Cl.t.30		10/12
	Cl.t.45		12/14
	Cl.t.285		40/45



Liriodendron tulipifera 'Fastigiatum', fiori

**Livistona (Palmae)****australis (Corypha australis)**

◀ 2-3 m ▶

◀ 15-20 m ▶



10



Origine: Australia. Palma caratterizzata da uno stipite stanciato, grigio, che nel paese d'origine raggiunge i 20 m d'altezza. Lunghi piccoli spinosi portano foglie verde scuro, lucide, lunghe 1,5 m, divise in molti lobi lineari, spesso arcuati all'apice. Fiori bianco crema riuniti in lunghe infiorescenze ramificate, frutti rotondi, neri. In età giovanile è molto utilizzata, in vaso, come elegante pianta da interni.

**chinensis (Latania borbonica)**

Origine: Giappone meridionale, Taiwan. Foglie a ventaglio, verde carico, lucide, lunghe fino a 2 m, divise per due terzi in molti segmenti lineari penduli. Fiorisce in estate, producendo pannocchie di color crema, seguite da frutti da blu-verdi a grigio-rosa.

**decipiens**

Origine: Costa orientale dell'Australia. Foglie a ventaglio, fusto unico. Utilizzata anche come pianta da interni.

Misure e prezzi di Livistona:

Cl.t.10	0,80/1,00	
Cl.t.160		tronco 1,40/1,60
Cl.t.240	1,80/2,00	
LV18	1,00/1,25	



Livistona australis, esemplari



Livistona chinensis, esemplari





Lonicera nitida 'Elegant', palla, Clt.15



Lonicera nitida 'Maigrün'



Lonicera x brownii 'Dropmore Scarlet', fiori

## Lonicera, Caprifoglio (*Caprifoliaceae*)

### LONICERA ARBUSTIVE

**NEW** ▶ **caerulea** var. **kamtschatica** (**L. c.** subsp. **kamatschatica**), Mirtillo siberiano



Arbusto deciduo originario della Siberia, longevo, rusticissimo e di facile coltivazione. Ha portamento eretto, foglie verde-grigio da ovate a lanceolate. Piccoli fiori bianchi leggermente profumati si aprono ad inizio primavera e sono seguiti da bacche commestibili blu-nerastre che sviluppano una patina biancastra a inizio estate, allorché sono mature per il raccolto. I frutti ricordano nel sapore il mirtillo, con un retrogusto di miele e sono prodotti sin dal secondo anno di vita, possono essere consumati freschi o impiegati per marmellate e preparazioni dolciarie.

**NEW** ▶ **caerulea** 'Sugar Mountain'® 'Balalaika'

Cultivar che si contraddistingue per l'eccellente produttività e per le grandi dimensioni dei frutti.

Misure e prezzi di Lonicera caerulea var. kamtschatica e 'Sugar Mountain':

Cespuglio

Clt.10

#### fragrantissima

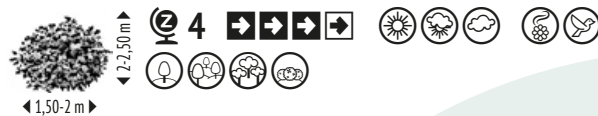

Arbusto semisempreverde, eretto, folto, con rami arcuati alle estremità e foglie verde scuro. Da dicembre a marzo si copre di fiori bianco madreperla molto profumati, seguiti da bacche rosse, a fine primavera. I fiori, se colti in bocciolo, durano settimane recisi e profumano gli ambienti. Rusticissimo, dà buoni risultati anche nei terreni poveri e aridi.

Cespuglio

Clt.10

#### nitida



Specie arbustiva sempreverde originaria della Cina sudoccidentale, che ha dato origine a numerose, popolari cultivar. Ha foglie sempreverdi ovate, lunghe fino a 1 cm, verde scuro sopra, verde più pallido sotto. Fiori tubulari bianco crema a primavera alle ascelle delle foglie, seguiti da bacche viola quasi nere, lucide.

Clt.10

#### nitida 'Elegant' (L. pileata f. yunnanensis)



Piccolo arbusto sempreverde a vegetazione densa e allargata, quasi strisciante. Foglie ovali di 1-2 cm, verde intenso. Piccoli fiori bianco crema ad aprile seguiti da frutticini porpora. Riesce in tutti i terreni da giardino, resiste all'inquinamento, sopporta la siccità e la concorrenza delle radici d'altre piante. Tollera le potature, anche frequenti.

Misure e prezzi di Lonicera nitida 'Elegant':

Palla Cl.t.15

### nitida 'Maigrün'

Si distingue per le foglie d'un verde molto lucido e per il portamento più compatto.

Cespuglio Cl.t.10  
Cl.t.25

## LONICERA RAMPICANTI

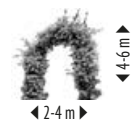

Pianta rampicante: vedi terza di copertina

Piante sarmentose che vivono bene anche all'ombra, caratterizzate da una copiosa emissione, nel periodo estivo, di infiorescenze composte da fiori tubulosi con lobi terminali più o meno sviluppati, seguiti da bacche colorate. Molto impiegate anche come tappezzanti nel sottobosco.

### x brownii 'Dropmore Scarlet'

Fiori rosso arancio vivo; foglia caduca.

### caprifolium

Sempersistente. Fiori bianco-gialli all'interno, rossastri all'esterno.

### x heckrottii

Fiori rossi all'esterno, arancio nei rovesci. Fogliame soffuso di azzurro.

### x heckrottii 'Goldflame'

Fiori rossi, gola crema; foglia caduca.

### henry

Fiori rosa salmone, profumati. Foglie verdi con riflessi rossi. Sempreverde.

### henry 'Cooper Beauty'®

Fiori rosa vivo. Sempreverde.

### japonica var. chinensis

Boccioli rossi, fiori gialli e rossi; foglia caduca.

### japonica 'Halliana'

Sempersistente. Fiori prima bianco crema, poi gialli; profumati.

### similis var. delavayi

Fiori bianchi prima, poi gialli, profumati. Sempreverde.

Misure e prezzi delle Lonicera rampicanti:

	Cl.t.3	
	Cl.t.10	1,75/2,00
	Cl.t.18	3,50/4,00
Cono	LV6	



Lonicera x heckrottii 'Goldflame', fiori



Lonicera henry, fiori



Lonicera japonica 'Halliana', fiori



Loropetalum chinense, cono, Clt.30



Loropetalum chinense 'Black Pearl', cespuglio, Clt.10

## Loropetalum (*Hamamelidaceae*)

chinense



◀ 1,50-2 m ▶

Origine: Cina, Birmania, Giappone. Arbusto sempreverde a portamento decombente, allargato, formato da lunghi esili rami arcuati. Foglie ovali, lunghe 2,5-6 cm, larghe 1,5-3 cm. A partire dalla primavera produce cime terminali di fiori profumati, formati da una ventina di stretti petali nastriformi, attorcigliati. Vuole terreno fertile, ben drenato.

**chinense 'Black Pearl'®**

Foglie color porpora per tutto l'anno. Fiori rosa scuro.

**chinense 'Fede'**

Foglie verdi tendenti al rosso porpora. Fiori rosa scuro.

**chinense 'Rubrum Fire Dance'**

Foglie verdi, soffuse di rosso. Fiori fuchsia.



Loropetalum chinense 'Black Pearl', cespuglio, Clt.5



Loropetalum chinense 'Black Pearl', mezzo fusto, Clt.18

Misure e prezzi di Loropetalum chinense e delle sue varietà:

Cespuglio	Clt.3		
	Clt.5		
	Clt.7		
	Clt.10		
	Clt.18-20		
	Clt.35		
Palla	Clt.15		
	Mini alberetto	LV9	
	1/4 di fusto	Clt.18	
Mezzo fusto	Clt.15		
	Clt.18		
	Clt.30		
Cono	Clt.18-20		
	Clt.30	1,40/1,60	
	Clt.35	1,40/1,60	
Pompons	Clt.30		
	Spalliera	Clt.45	
		Clt.60	
Siepi mobili	LVQ18		
	LVC60		
	LVC80		
Bonsai	Clt.45		
	LCI15		
	LCI42		



Loropetalum chinense 'Fede', cespuglio, Clt.5



Loropetalum chinense 'Rubrum Fire Dance', cespuglio, Clt.3



Magnolia grandiflora 'Gallisoniensis', forma naturale, Clt.30



Magnolia grandiflora 'Gallisoniensis', frutto



Magnolia grandiflora 'Gallisoniensis', fiore

## Magnolia (*Magnoliaceae*)

### MAGNOLIE SEMPREVERDI

#### grandiflora 'Gallisoniensis'



Albero sempreverde di solito ramificato sin da terra. Se lasciato crescere spontaneamente, senza potature, assume un portamento conico allargato, con ramificazioni piuttosto rade. Se, invece, viene potato ogni anno a fine inverno, come usano fare i vivaisti pistoiesi, i rami s'infittiscono dando luogo ad una piramide folta, regolare e impenetrabile, che, piantata in un giardino, continuerà a rimanere molto densa e con gli anni diverrà imponente. Foglie: sempreverdi, molto grandi, lunghe 12-15 cm, coriacee, di forma ovale od oblunga, di colore verde scuro lucido - anzi lucente - nella pagina superiore, tinte di ruggine in quella inferiore. Fiori: molto profumati e molto grandi, larghi 20-25 cm, di colore bianco puro, formati da 3-12 petali concavi, carnosì, che aprendosi mostrano un ricco ciuffo centrale di stami gialli. Si formano solitari sulle estremità dei rami esterni, con intermittenza dai primi di giugno a fine estate. Questi fiori vistosi, morbidi, fragranti, hanno un solo neo: cominciano a mostrarsi non prima che la pianta raggiunga il 9°-10° anno di vita. Frutti: ovoidali e rossastri, raggruppati lungo un asse centrale di circa 10 cm; giunti a maturità si aprono lasciando uscire i semi rosso vivo, profumati. Esigenze colturali: cresce bene nei terreni freschi, acidi, silicei, ma si adatta anche a suoli di natura diversa, purchè non calcarei.



Magnolia grandiflora 'Gallisoniensis', Clt.1000

## Misure e prezzi di Magnolia grandiflora 'Gallisoniensis':

Forma naturale	Cl.t.12	0,80/1,00	
	Cl.t.25	1,25/1,50	
	Cl.t.30	1,25/1,50	
	Cl.t.35	1,50/1,75	
	Cl.t.45	1,50/1,75	
	Cl.t.45	1,75/2,00	
	Cl.t.70	2,00/2,50	
	Cl.t.150	2,50/3,00	
	Cl.t.180	3,00/3,50	
	Cl.t.230	3,50/4,00	
	Cl.t.290-300	4,00/4,50	
	Cl.t.375	4,00/4,50	
	Cl.t.375	4,50/5,00	
	Cl.t.600	5,00/5,50	
	Cl.t.1000-1500	6,00/6,50	
Cl.t.1500	6,50/7,00		
Mezzo fusto	Cl.t.18		
	Alto fusto	Cl.t.18	6/8
		Cl.t.25	8/10
		Cl.t.30	8/10
		Cl.t.30-55	10/12
		Cl.t.55	12/14
		Cl.t.70	14/16
		Cl.t.90-110	16/18
		Cl.t.130	18/20
		Cl.t.180-200-230-240	20/25
		Cl.t.300	25/30
		Cl.t.450-525	30/35



Magnolia grandiflora 'Gallisoniensis', forma naturale, Cl.t.35



Magnolia grandiflora 'Gallisoniensis', esemplare

PARK SPECIMEN  
COLLECTION

DISPONIBILI ESEMPLARI: PREZZI SU RICHIESTA

## grandiflora 'François Treyve'



◀ 3-6 m ▶

◀ 6 m ▶



8



Una vecchia varietà francese di Magnolia grandiflora, che si differenzia dalla specie tipo per le dimensioni più ridotte e il portamento meno regolare. Ha bellissime foglie coriacee, verde scuro sopra, tinte di ruggine sotto. Profumatissimi fiori bianco-crema da giugno a settembre, prodotti sin da giovane.

Cespuglio	Cl.t.12	
	Cl.t.30	1,25/1,50



Magnolia grandiflora 'François Treyve', fiore



Magnolia grandiflora 'Goliath', forma naturale, Clt.55



Magnolia grandiflora 'Goliath', forma naturale, Clt.180



Magnolia grandiflora 'Semperflorens', boccio

## grandiflora 'Goliath' (M. grandiflora 'Praecox')

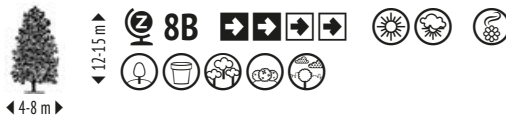

Uguale a Magnolia grandiflora 'Gallisoniensis' per quanto riguarda portamento e accrescimento, le dimensioni finali sono un po' ridotte, così come le foglie che si distinguono anche per i bordi più ondulati. Diverso e molto più precoce l'inizio della fioritura, perchè già al terzo anno comincia a produrre fiori numerosi, identici e con lo stesso profumo di Magnolia grandiflora 'Gallisoniensis'. La fioritura negli anni successivi si fa via via più ricca e dura in continuazione da giugno a dicembre.

Forma naturale	Clt.25	1,25/1,50
	Clt.30	1,25/1,50
	Clt.35	1,50/1,75
	Clt.45	1,75/2,00
	Clt.55	1,75/2,00
	Clt.70	2,00/2,50
	Clt.180	3,00/3,50
	Clt.230	3,00/3,50
	Clt.230	3,50/4,00
	Clt.290-300	4,00/4,50
Clt.450	4,50/5,00	
Mezzo fusto	Clt.30	
3/4 di fusto	Clt.130	18/20
	Clt.180	20/25
Alto fusto	Clt.18	6/8
	Clt.30	8/10
	Clt.55	12/14
	Clt.90	16/18
	Clt.230	20/25
	Clt.300	25/30
New line	Clt.230	

## grandiflora 'Semperflorens' (M. grandiflora 'Little Gem')



Selezionata dai vivai Steed's Nursery nel Nord Carolina, si può ben definire una Magnolia grandiflora 'Gallisoniensis' in miniatura, con le stesse foglie, gli stessi profumatissimi fiori, gli stessi frutti, ma con il vantaggio di possedere un portamento arbustivo contenuto, che la rende adatta anche ai giardini di piccole dimensioni e alla coltivazione in vaso. Ma il vero miracolo è rappresentato dalla fioritura, che inizia al 3° anno di vita (mentre grandiflora 'Gallisoniensis' comincia a fiorire al 7°-8° anno). I primi fiori appaiono a primavera, non appena la temperatura diviene stabilmente mite e si susseguono senza interruzione sino al pieno inverno. Come tutte le Magnolie, preferisce i terreni freschi, non calcarei, silicei e si assoggetta benissimo alle potature, per quanto severe, per cui si può impiegare anche per la formazione di siepi sempreverdi, come da tempo avviene estesamente negli USA.

Misure e prezzi di Magnolia grandiflora 'Semperflorens':

Forma naturale	Cl.t.3	
	Cl.t.10	0,60/0,80
	Cl.t.12	0,80/1,00
	Cl.t.15	0,80/1,00
	Cl.t.25	1,25/1,50
	Cl.t.30	1,25/1,50
Mini alberetto	LV9	
	Cl.t.18-20	
	Cl.t.30	
Mezzo fusto	Cl.t.70	
	Cl.t.45	
	Cl.t.55	
3/4 di fusto	Cl.t.45	
	Cl.t.55	
Siepi mobili	LVC80	



Magnolia grandiflora 'Semperflorens', forma naturale, Cl.t.15

### MAGNOLIE A FOGLIA CADUCA

Originarie dell'Estremo Oriente, fioriscono molto presto a primavera, quasi sempre prima di mettere le foglie; alcune rifioriscono d'estate, ma meno spettacolarmente. Amano un terreno fertile, fresco, profondo, che conservi l'umidità, ma che sia permeabile; temono il calcare, in particolar modo quelle con fiori a forma di tulipano. Si possono suddividere in due gruppi: il primo comprende le varietà con fiori a forma di stella o di giglio, che hanno portamento arbustivo, compatto o di arboscello e che possono venire utilizzate isolate nei prati o associate ad altri arbusti a fioritura primaverile, ai Bambù, agli Aceri giapponesi. Il secondo gruppo comprende le varietà con fiori a forma di tulipano (x soulangeana e suoi ibridi), che hanno portamento arbustivo fino al 10°-15° anno e diventano poi arborescenti; possono essere anch'esse utilizzate isolate nei prati o come grossi cespugli o alberi ombrosi vicino alle abitazioni, perché le loro radici carnose non provocano danni alle fondamenta, né ostruiscono le canalizzazioni.



Magnolia grandiflora 'Semperflorens', mini alberetto, LV9

### BLACK TULIP® (Magnolia 'Jurmag1' BLACK TULIP®)



◀ 2-3 m ▶

◀ 5-6 m ▶



Bellissimo fiore porpora scuro, tra i più scuri delle Magnolie, largo fino a 15 cm, a forma di tulipano, su un arbusto o piccolo albero dal portamento elegante. La fioritura è abbondante, duratura, sui rami nudi, un vero spettacolo che prelude all'inizio della primavera, e talvolta si ripete, meno abbondante tuttavia vistosa, a metà estate in condizioni di umidità adeguate.

Cespuglio	Cl.t.10	
	Cl.t.70	2,00/2,50
Mezzo fusto	Cl.t.18	



Magnolia 'Black Tulip', fiore



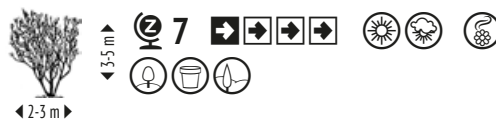

Magnolia denudata 'Yellow River', fiore

**denudata 'Yellow River'**

Splendida magnolia a foglia caduca. Dai bocci giallo intenso si aprono fiori profumatissimi giallo burro che tende a sbiadire con il tempo, larghi fino a 15 cm, con stami gialli. I petali sono ovali, arrotondati all'apice. Fiorisce sin da giovane, di solito dai 3 anni di età. La fioritura è piuttosto tardiva pertanto meno sensibile alle gelate di fine inverno ed avviene all'apice dei rami nudi. Le foglie sono obovate, abbastanza grandi, verde chiaro e volgono al giallo e al marrone in autunno.

Alto fusto	Cl.t.70	12/14
	Cl.t.110	14/16
	Cl.t.130	16/18
	Cl.t.150	18/20
	Cl.t.180	20/25

**'Galaxy'**

Arbusto a portamento eretto; si può facilmente formare ad albero. Grandi foglie verde intenso. Fiori rosa vivo, porpora violacei alla base, in forma di grossi tulipani semidoppi, a marzo-aprile. S'aprono a larghe coppe e divengono d'un rosa più chiaro alla fine della fioritura.

Alto fusto	Cl.t.110	14/16
	Cl.t.130	16/18

PARK SPECIMEN  
COLLECTION

DISPONIBILI ESEMPLARI: PREZZI SU RICHIESTA

**'Genie'®**

Bellissima nuova varietà di Magnolia a foglia caduca. Si contraddistingue per il colore rosso porpora intenso dei fiori e per la fioritura assai duratura. I bocci sono rosso scurissimo, quasi nero ed aprono fiori medi a 6-12 petali, simili ai fiori di loto. Comincia a fiorire a metà primavera, e la fioritura continua, meno copiosa, nel corso dell'estate allorché emerge dalle belle foglie verde intenso. Di lento accrescimento, ha portamento naturalmente piramidale.

Cespuglio	Cl.t.10	
	Cl.t.30	1,25/1,50
Mini alberetto	LV9	
Mezzo fusto	Cl.t.18	



Magnolia 'Genie', fiore

## 'George Henry Kern'



↑ 6-8 m ↓



◀ 5-6 m ▶

Bel portamento compatto, ampiamente piramidale, con foglie ellittiche, verde franco. Fiori profumati a calice, composti da 8 petali di un rosa molto tenue, sfumato di rosa più scuro all'esterno.

Cespuglio	Cl.t.15	
	Cl.t.30	1,25/1,50

## 'Heaven Scent'



↑ 5-6 m ↓



◀ 4-5 m ▶

Arbusto con tronco principale verticale e rami allargati. Fiorisce a marzo-aprile; boccioli rosa vivo che si aprono in fiori a forma di tulipano, lunghi sino a 12 cm, rosa porpora all'esterno, quasi bianchi all'interno.

Cespuglio	Cl.t.18	1,00/1,25
-----------	---------	-----------

## kobus



↑ 8-10 m ↓



◀ 4-8 m ▶

Origine: Giappone. Piccolo albero o grande arbusto a foglia caduca con chioma prima conica, poi larga e tondeggiante. Grandi foglie obovoidali, verde medio, lunghe sino a 20 cm, larghe fino a 10 cm. Fioritura molto abbondante, precoce, prima delle foglie, a lungo durevole; i fiori formati da 6 o più petali, s'aprono a forma di largo piattino bianco, talvolta soffuso di rosa-lilla. A ottobre frutti rossi, cilindrici, curiosi e decorativi. Riesce in tutti i terreni di normale fertilità purché non troppo calcarei, troppo secchi, poco profondi. È la più rustica tra le Magnolie d'origine giapponese e riesce di grande effetto isolata, a gruppi, per viali e piazze.

Alto fusto	3xtr.M	10/12
	3xtr.M	12/14
	3xtr.M	14/16
	3xtr.M	16/18
	3xtr.M	18/20
	3xtr.M	20/25

## liliiflora (M. obovata 'Purpurea')



↑ 7-5 m ↓



◀ 2-5 m ▶

Arbusto pollonifero a portamento eretto nei primi anni, poi più largo, spesso irregolare e pittoresco. Foglie oblunghie o obovali, di 8-12 cm, verde scuro. Fiori di 4-5 petali, con la forma d'un giglio, porpora scuro all'esterno, quasi bianchi all'interno. Fiorisce 15-20 giorni dopo M. x soulangeana, prima e con le prime foglie.

Cespuglio	Cl.t.10	
	Cl.t.18	1,00/1,25



Magnolia 'Heaven Scent', fiore



Magnolia kobus, fiore



Magnolia liliiflora, fiori

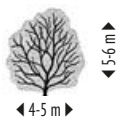

Magnolia liliiflora 'Betty', fiore

**liliiflora 'Betty'**

4-5 m



Arbusto dal portamento eretto e forma regolare, allargata. Foglie ovali-allungate, di 10-15 cm, verde scuro. Fiori a mazzi di 4-6, tulipiformi, eretti, composti da 8-10 petali porpora scuro alla base, rosa-porpora nella parte superiore ed all'interno. Fioritura tardiva a fine aprile, molto ricca, sin dai primi anni.

Cespuglio

Cl.t.10

**liliiflora 'Nigra'**

Identica a liliiflora per quanto riguarda portamento, fogliame, esigenze culturali. Varia solo il colore dei fiori: un rosso violaceo acceso, che sembra vellutato.

Mezzo fusto

Cl.t.18

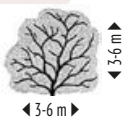

Magnolia liliiflora 'Nigra', fiore

**x loebneri 'Léonard Messel'**

3-6 m



Arbusto con i rami laterali quasi orizzontali. Fogliame verde chiaro che si tinge d'un bel giallo in autunno. A marzo-aprile i boccioli rosa porpora s'aprono in fiori rosa chiaro a forma d'una stella con molti petali.

Cespuglio

Cl.t.5

Cl.t.10 0,80/1,00

Cl.t.18 1,00/1,25

Cl.t.30 1,50/1,75

Cl.t.130 2,00/2,50

Mezzo fusto

Cl.t.35

PARK SPECIMEN  
COLLECTION

DISPONIBILI ESEMPLARI: PREZZI SU RICHIESTA

**x loebneri 'Merril'**

Differisce dalla precedente per la forma a stella dei fiori, composti da 11-15 petali bianchi o appena solcati da una linea lilla all'esterno; inoltre è da segnalare che i fiori di questa varietà sono profumati.

Cespuglio

Cl.t.10 0,80/100

Cl.t.30 1,25/1,50

Cl.t.35 1,50/1,75



Magnolia x loebneri 'Merril', fiore

PARK SPECIMEN  
COLLECTION

DISPONIBILI ESEMPLARI: PREZZI SU RICHIESTA

**x loebneri 'Wildcat'**

Origine: Tennessee, USA. Ibrido a fiore stellato dalla fioritura piuttosto tardiva, quindi meno esposta ai danni delle gelate di fine inverno. I fiori sono stellati, pienamente doppi, bianchi con sfumature rosa. Le foglie sono ovali o obovate, verde chiaro con riflessi bronzii al loro apparire, verde medio in seguito.

Cespuglio Clt.30 1,25/1,50

**sieboldii**

Arbusto a portamento conico e rami piuttosto allargati. Foglie caduche di 10-15 cm, verde azzurrastro, gialle in autunno. I fiori, a forma di coppa, appaiono dopo la fogliazione, a maggio-giugno, e sono di colore bianco puro; hanno stami rosso scarlatto molto evidenti, sono larghi 8-10 cm ed hanno un buon profumo.

Cespuglio Clt.30 1,50/1,75

**x soulangeana**

Ha portamento espanso e bella forma arbustiva, fino al 10°-15° anno d'età; poi diviene arborescente e spettacolare quand'è in fiore. Foglie verde chiaro, di 10-15 cm, ovali-allungate, appuntite; bella colorazione gialla in autunno. Fiori molto abbondanti, prima delle foglie, grandi, a forma di tulipano largo alla base, quasi bianchi all'interno e rosa porpora all'esterno, più intenso alla base.

Cespuglio Clt.5  
Clt.10 0,80/1,00  
Clt.15 0,80/1,00  
Clt.18 1,00/1,25  
Clt.30 1,50/1,75  
Clt.35 1,75/2,00  
Clt.55 1,75/2,00  
Clt.70 2,00/2,50  
Clt.600 5,00/5,50

Mini alberetto LV9

Mezzo fusto Clt.18  
Clt.30  
Clt.35  
Clt.45



Magnolia x loebneri 'Wildcat', foglie



Magnolia sieboldii, fiori



Magnolia x soulangeana, cespuglio, Clt.18



PARK SPECIMEN  
COLLECTION

DISPONIBILI ESEMPLARI: PREZZI SU RICHIESTA



Magnolia soulangeana, fiore



Magnolia soulangeana 'Alba Superba', fiori

### x soulangeana 'Alba Superba'



5-6 m



6B



5-6 m

Arbusto a portamento eretto. Foglie ampiamente ovali, lunghe 15 cm, verde medio. I grandi boccioli dai petali bianchi appena sfumati di rosa alla base, si aprono in fiori un po' più piccoli di quelli di M. x soulangeana, bianco puro, a forma di tulipano, sui rami ancor privi di foglie. La fioritura è molto abbondante e inizia quando la pianta è molto giovane.

Mezzo fusto

Clt.35

### x soulangeana 'Alexandrina'



6-8 m



6B



5-6 m

Antica varietà francese dal portamento assurgente che tende ad allargarsi con l'età. A fine inverno, inizia primavera si schiudono i bellissimi fiori a calice, larghi 7-10 cm, bianco rosati. Grandi foglie oblunghe, verdi a primavera, giallo-verdastro in autunno.

Cespuglio

Clt.70

2,00/2,50

Mezzo fusto

Clt.35



**x soulangeana 'Lennei'**

Arbusto che con l'età assume un portamento arrotondato, meno ramificato di *M. x soulangeana*. Foglie di 15-20 cm, larghe, ovali, verdi. Fiori composti da petali ampi, carnosì, innervati, che formano un bocciolo globoso, alto 12 cm, porpora all'esterno, bianco all'interno. La fioritura avviene almeno una settimana dopo *M. x soulangeana*, contemporaneamente alle prime foglie. Qualche fiore ricompare anche d'estate.

Cespuglio	Clt.15	0,80/1,00
	Clt.18	1,00/1,25



Magnolia x soulangeana 'Lennei', fiori

**x soulangeana 'Rustica Rubra' (M. x s. 'Rubra')**

Arbusto possente dalla splendida fioritura. I fiori sono grandi fino a 12 cm, a tulipano, profumati, rosa scuro all'esterno, bianco puro all'interno, schiudendosi danno un effetto bicolore estremamente attraente. A fine fioritura seguono vistosi frutti rosso vivo, assai appetiti dagli uccelli.

Cespuglio	Clt.18	1,00/1,25
-----------	--------	-----------

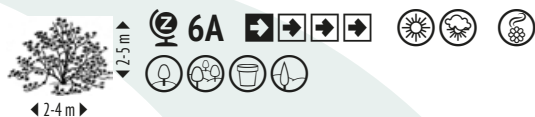

Magnolia stellata, cespuglio, Clt.55

**stellata**

Arbusto molto ramificato, compatto, con corteccia aromatica. Foglie verde chiaro, lunghe da 3 a 7 cm, che si tingono di giallo in autunno. Fiori molto numerosi da marzo-aprile, prima delle foglie, leggermente profumati, con 12-18 petali, a forma di stella, color bianco puro.

Cespuglio	Clt.5	
	Clt.10	0,60/0,80
	Clt.18	1,00/1,25
	Clt.30	1,25/1,50
	Clt.35	1,25/1,50
	Clt.55	1,75/2,00
	Clt.375	2,50/3,00 extra
	Clt.450	
Mini alberetto	LV9	
Mezzo fusto	Clt.18	
New line	L100	1,50/1,75

**stellata 'Rosea'**

Come stellata, ma con fiori (molto profumati) soffusi di rosa più intenso nei boccioli.

Cespuglio	Clt.18	1,00/1,25
	Clt.30	1,25/1,50
Mezzo fusto	Clt.30	

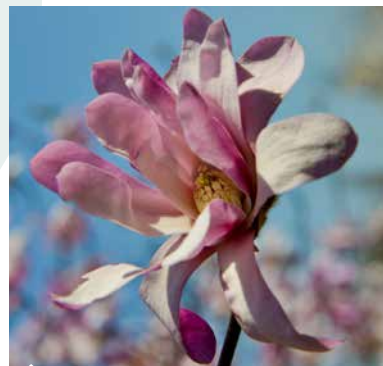

Magnolia stellata 'Rosea', fiore



Magnolia 'Susan', fiore

### stellata 'Royal Star'

Come stellata, ma con boccioli rosati che si aprono in fiori profumati doppi di 25-30 petali bianco puro. La fioritura avviene 10-15 giorni dopo quella di Magnolia stellata.

Cespuglio	Cl.t.10	
Alto fusto	Cl.t.70	12/14

### stellata 'Waterlily'

Varietà di stellata con fiori bianco puro, che, rispetto alla specie, sono più grandi, con petali più numerosi e più rigidi e ricordano i fiori di ninfea.

Cespuglio	Cl.t.18
-----------	---------

### 'Susan'



▶ 4-6 m

◀ 3-4 m

**6B**

◀ 3-4 m

Arbusto a portamento compatto, ben ramificato. Foglie ovali di 10-15 cm, verde chiaro. Fiori leggermente profumati di 15 cm, a 6 petali, porpora scuro in boccio, poi rosa porpora. Fioritura molto ricca anche su piante di 2-3 anni.



Magnolia 'Susan', cespuglio, Cl.t.55

Misure e prezzi di Magnolia 'Susan':

Cespuglio	Cl.t.5	
	Cl.t.10	0,80/1,00
	Cl.t.15	0,80/1,00
	Cl.t.18	1,00/1,25
	Cl.t.30	1,25/1,50
	Cl.t.35	1,25/1,50
	Cl.t.55	1,50/1,75
	Cl.t.130	2,50/3,00
	Cl.t.285	3,00/3,50
Mini alberetto	LV9	
	Cl.t.18	
	Cl.t.30	
Mezzo fusto	Cl.t.35	
	Cl.t.70	12/14
	Cl.t.110	14/16
Alto fusto	Cl.t.130	16/18
	Cl.t.150	18/20
	Cl.t.750	35/40



Magnolia 'Susan', mini alberetto, LV9

## 'Sweet Valentine'®



6-8 m



6B



5-6 m

Bellissimo fiore a tulipano porpora scuro con sfumature rosa verso i bordi di ciascun petalo. La fioritura è duratura. Grandi foglie verde scuro, coriacee, che volgono al giallo-bruno in autunno.

Cespuglio	Cl.t.130	3,50/4,00
-----------	----------	-----------

## tripetala



4-10 m



6A



3-4 m

Specie originaria degli Stati Uniti dal portamento largamente conico, irregolare, spesso con ramificazioni multiple dalla base. Grandi foglie verde scuro, lucide, raggruppate alle estremità dei rami. Grandi, fino a 10-15 cm, fiori a coppa, composti da 6-9 petali bianco crema. Fioritura tardiva, subito dopo le prime foglie.

Alto fusto	Cl.t.110	14/16
------------	----------	-------



Magnolia 'Susan', esemplare



Magnolia tripetala, frutti e foglie





Magnolia virginiana 'Glaucua', fiore

## virginiana 'Glaucua' (M. virginiana)



Arbusto o piccolo albero semi-sempreverde con grandi foglie ovali-ellittiche, verde lucente sopra, glauca sotto. Da giugno a ottobre produce fiori larghi 4-6 cm, profumatissimi, semidoppi, bianco crema. Vuole terreni fertili, non calcarei.

Alto fusto	Cl.t.130	16/18
	Cl.t.150	18/20
	Cl.t.150	20/25

## 'Vulcan'



Grandissima fiore a coppa, rosso rubino molto scuro. I petali sono carnosi e numerosi, quelli laterali si schiudono completamente e si piegano rivelando una tonalità leggermente più chiara all'interno. Fioritura tardiva sin dai primi anni. Il portamento è eretto, stretto, ideale per piccoli giardini.

Alto fusto	Cl.t.70	12/14
	Cl.t.110	14/16



Magnolia 'Vulcan', fiori

## x 'Yellow Bird'



Arbusto eretto, con l'età assume una forma ovoidale molto regolare. Foglie ovali, lunghe 15 cm, larghe 10 cm, verde medio. Boccioni giallo vivo che s'aprono in fiori giallo zolfo, almeno 10 giorni dopo M. x soulangeana.

Cespuglio	Cl.t.18	1,25/1,50
	Cl.t.30	1,50/1,75
	Cl.t.35	1,75/2,00
	Cl.t.55	2,00/2,50
Mini alberetto	LV9	
Mezzo fusto	Cl.t.18	
Alto fusto	Cl.t.110	14/16
	Cl.t.130	16/18
	Cl.t.150	18/20
	Cl.t.180	20/25



Magnolia x 'Yellow Bird', fiori

## yulan (M. denudata)



Origine: Cina. Arbusto vigoroso, con l'età spesso albero, a portamento rotondeggiante. Foglie molto grandi, 15-20 cm, larghe la metà, ovali-allungate, verde scuro. Fiori di 10-15 cm, bianco puro, che s'aprono a coppa sui rami nudi.



Magnolia (seguito)

Misure e prezzi di Magnolia yulan:

Cespuglio	Cl.t.18	1,00/1,25
	Cl.t.30	1,50/1,75
	Cl.t.55	1,75/2,00
	Cl.t.150	2,00/2,50
Mini alberetto	LV9	
Mezzo fusto	Cl.t.18	
Alto fusto	Cl.t.70	12/14
	Cl.t.110	14/16
	Cl.t.130	16/18
	Cl.t.150	18/20



Magnolia yulan, fiori

## Mahonia (*Berberidaceae*)

### aquifolium



Origine: America centrale e settentrionale. Arbusto sempreverde eretto, folto. Foglie lunghe fino a 25 cm, composte da fogliole ellittiche, spinose ai bordi, verde lucente; rosso porpora d'inverno. Fiori a marzo-aprile giallo oro, riuniti in densi racemi, seguiti da frutticini nero-bluastri molto appariscenti. Tollera il calcare, le potature; vive anche sotto copertura di vecchi alberi dei quali sopporta la concorrenza delle radici.

Cespuglio Cl.t.10 0,40/0,60

### NEW 'Cabaret'® (*M. nitens* 'Cabaret')



Questa cultivar compatta si fa notare per la bellissima fioritura che esordisce a fine estate e continua per tutto l'autunno; i numerosissimi bocci rosso e arancio coprono letteralmente gli eleganti racemi e, schiudendosi, rivelano i bei fiori gialli. Le foglie hanno le caratteristiche della specie e volgono ad un bel rosso in autunno, in piacevole contrasto con le vistose bacche grigio-bluastro che seguono la fioritura.

Cespuglio Cl.t.10

### confusa 'Narihira'



Arbusto sempreverde, allargato, quasi strisciante, con fogliame lungo e stretto molto simile alle felci, verde lucente. Fiori gialli in spighe a fine inverno, seguiti da frutti porpora. Esigenze colturali: come M. x media 'Charity'.

Cespuglio Cl.t.5



Mahonia aquifolium, fiori



Mahonia confusa 'Narihira', cespuglio, Cl.t.5



Mahonia x media 'Charity', cespuglio, Clt.30

### euribracteata 'Sweet Winter'®



Varietà orticola dall'aspetto esotico con bel fogliame liscio, privo di spine, verde oliva che ricorda quello di una palma. Fiori gialli riuniti in vistosi grappoli da novembre a febbraio, seguiti da bacche nere che durano fino a inizio primavera. Non necessita di potature ed è poco esigente in fatto di terreno, preferisce tuttavia suoli freschi e ben drenati.

Cespuglio

Clt.10

### japonica (M. bealei)



Arbusto sempreverde dal portamento assurgente, allargato. Foglie verde scuro composte da numerose foglioline finemente dentate. Fiori gialli, profumati, dall'autunno alla primavera, portati da racemi flessuosi e arcuati, lunghi fino a 25cm. Alla fioritura, seguono bacche ovali blu-scuro.

Cespuglio

3xtr.M

0,60/0,80

3xtr.M

0,80/1,00

3xtr.M

1,00/1,25



Mahonia x media 'Charity', fiori

### x media 'Charity'



Origine: Inghilterra. Arbusto sempreverde eretto, svasato; col tempo si spoglia al piede mostrando i numerosi e ravvicinati steli rigidi dalla corteccia grigia che danno vita ad un effetto esotico. Foglie lunghe fino a 50 cm, imparipennate, composte da numerose foglioline ovoidali, coriacee, spinose ai bordi, verde brillante, spesso rosso-arancio in autunno. Fiori: numerose e lunghe spighe apicali di fiori giallo oro, melliferi, profumati, seguiti da durevoli bacche blu chiaro molto ornamentali. Vuole terreno fresco, fertile, non calcareo.

Cespuglio

Clt.15

Clt.18-20

0,80/1,00

Clt.30

1,00/1,25

Clt.35

1,25/1,50

New line

LJ100

1,75/2,00

### x media 'Winter Sun'

Origine: Irlanda del Nord. Arbusto sempreverde molto simile a m. 'Charity' nel portamento, nelle dimensioni, nel fogliame e nelle esigenze culturale. Si distingue per i fiori, che sbocciano una settimana più tardi, sono di un giallo meno intenso ma più profumati.

Cespuglio

Clt.10

Clt.15



Mahonia x media 'Winter Sun', foglie e bacche



## Malus (Rosaceae)

### MELI DA FIORE

Meli "da fiore" per distinguerli da quelli "da frutto". La loro fioritura rappresenta uno degli eventi "magici" della primavera; i grappoli di meline (spesso commestibili) dai colori accesi, che in autunno e pure d'inverno, penzolano dai loro rami come piccoli lampioni, creano uno spettacolo davvero gaio. Le foglie sono spesso colorate a primavera o per tutta la buona stagione. Sono rustici e di facile coltivazione; nei Paesi nordici vengono piantati in pieno sole e questo si può fare anche nelle nostre regioni settentrionali; invece al Sud conviene la mezz'ombra. Il terreno deve essere profondo, fresco, ricco di humus e di materia organica, non importa se moderatamente calcareo o acido. Si possono allevare, e sono disponibili, sia a cespuglio che ad albero. A cespuglio riescono di grande effetto isolati sui prati, ma possono altresì venire associati ad altri arbusti; ad albero si impiegano isolati nei prati, a gruppi nei parchi, per viali. Attraggono una fauna molto varia. Con poche eccezioni, hanno una velocità di accrescimento media. Le dimensioni finali e la rusticità variano e sono indicate nella descrizione di ciascuna delle varietà che coltiviamo.

#### 'Butterball'

Albero dal bellissimo portamento espanso che diventa quasi rotondeggiante a maturità; i rami sono leggermente ricadenti, soprattutto quando portano il peso dei frutti larghi 3cm, inizialmente sfumati di rosso poi giallo-arancio. I frutti succedono alla fioritura di tarda primavera, bianca sfumata di rosa.

Alto fusto	Cl.t.30	10/12
------------	---------	-------

#### 'Coccinella'® (M. 'Courtarou'®)

Origine: Francia. Arbusto o piccolo albero a vegetazione eretta, allargata con l'età. Foglie caduche rosso ramato a primavera, verde ramato in estate. Fiori grandi, semplici, rosso magenta, poi rosa chiaro. Frutti piccoli, rosso vivo, durevoli.

Alto fusto	Cl.t.30	10/12
	Cl.t.55	12/14
	Cl.t.110	16/18
	Cl.t.110	18/20

#### 'Director Moerland'

Varietà molto resistente alle malattie che sviluppa una chioma naturalmente globosa e grandi foglie bronzee che ricordano quelle dell'acero. I numerosi fiori bordeaux, delicatamente profumati, sbocciano all'apparire delle prime foglie primaverili, rosse. Bei colori autunnali.

Alto fusto	Cl.t.30	10/12
------------	---------	-------



Nostre coltivazioni di Malus 'Coccinella', alto fusto



Malus 'Coccinella', foglie e frutti



Malus 'Evereste', alto fusto, Cl.t.110



Malus 'Evereste', fiori



Malus 'Golden Hornet', fiori



Malus 'John Downie', fiori



Malus 'Red Sentinel', frutti

### 'Evereste'®

Origine: Francia. Grande arbusto o piccolo albero a portamento da largamente piramidale a ovoidale. Foglie ovoidali, lunghe 6-8 cm, larghe 4-6 cm, verde intenso con piccioli rosso robbia. Fiori abbondantissimi, semplici, larghi 3-4 cm, di colore bianco puro, aperti, mentre in bocciolo sono rosso robbia. Frutti: anch'essi abbondantissimi, molto durezza, larghi 2-5 cm, da rosso arancio a rosso robbia.

Cespuglio	Cl.t.18	1,25/1,50
	Cl.t.25	1,50/1,75
	Cl.t.90	2,50/3,00
Mezzo fusto	Cl.t.70	
	Cl.t.30	10/12
Alto fusto	Cl.t.110	16/18
	Cl.t.150	

### 'Golden Hornet'

Origine: Inghilterra. Alberetto o grande arbusto con chioma ovale, regolare. Foglie medie ovali, verde grigio. Boccioni rosa-viola che si aprono in fiori dapprima viola chiaro, subito dopo bianchi. Frutti molto abbondanti, precoci, durezza, di colore giallo vivo.

Mezzo fusto	Cl.t.70	
-------------	---------	--

### 'John Downie'

Origine: Inghilterra. Il più vigoroso. Ha una chioma allargata, aerata, con rami ricadenti alle estremità. Foglie grandi, ovoidali, verde scuro lucente. Fiori rosa in bocciolo, bianchi, grandi, semplici una volta aperti. Frutti molto grossi, rossi e giallo arancio.

Cespuglio	Cl.t.18	1,25/1,50
Mezzo fusto	Cl.t.70	
Alto fusto	Cl.t.30	10/12
Spalliera	Cl.t.150	

### moerlandsii 'Profusion'

Origine: Olanda. Chioma ovaleggiante formata da numerosi rami serrati. Foglie grandi, nascono rosso bruno intenso, subito dopo verdi soffuse di rosso. Fiori molto abbondanti da rosso a rosso-rosa. Frutti grossi come piselli, rosso medio.

Alto fusto	Cl.t.30	10/12
	Cl.t.150	20/25
	Cl.t.180	30/35

### 'Mokum'

Bel melo da fiore dal portamento eretto e chioma ovale, che esibisce per un lungo periodo dell'anno vivaci e attraenti colorazioni. Le giovani foglie sono rosso-violaceo e volgono al verde-bronzeo in estate. I fiori sono rosa scuro e si aprono a tarda primavera, seguiti da frutti anch'essi rossi.

Alto fusto	Cl.t.30	10/12
	Cl.t.150	20/25

### 'Red Sentinel'

Origine: Nuova Zelanda. Grande arbusto o piccolo albero a foglia caduca con chioma eretta, stretta e rami laterali ricadenti. Foglie ovali, verdi, portate da un picciolo rossastro. Fiori rosa chiaro in bocciolo, bianchi, semplici, larghi una volta aperti. Frutti abbastanza grossi, abbondanti, molto durezza, di colore arancio vivo o rosso.

Misure e prezzi di Malus 'Red Sentinel':

Cespuglio	Cl.t.18	1,25/1,50	
	Cl.t.25	1,50/1,75	
Mezzo fusto	Cl.t.70		
Alto fusto	Cl.t.30		10/12
	Cl.t.110		16/18
Spalliera	Cl.t.150		

### 'Royalty'

Arbusto o arboscello a foglia caduca che può arrivare a 6 m d'altezza e a 5 m di larghezza. Grandi (sino a 12 cm) foglie rosso bruno intenso e lucente. Fiori rosso rubino, semplici. Piccoli frutti rosso intenso.

Cespuglio	Cl.t.18	1,25/1,50	
-----------	---------	-----------	--

### 'Rudolph'

Origine: Canada. Grande arbusto o piccolo albero a foglia caduca con chioma slanciata ed eretta. Foglie ovali di 6-8 cm, che nascono rosso bruno intenso e si fanno verdi d'estate. Fiori rosso carminio in bocciolo, rossi o rosa-rossi aperti. Frutti di colore arancio, non molto durevoli. Fra quelle da noi coltivate, è la varietà più resistente al gelo.

Alto fusto	Cl.t.30		10/12
------------	---------	--	-------

### toringo 'Brouwers Beauty'

Piccolo melo da fiore di origine giapponese, dal portamento eretto, elegante e leggero, grazie al fogliame lussureggiante verde, con margini profondamente serrati. I fiori rosa chiaro, si aprono numerosissimi a metà primavera da bocci rosa e precedono l'abbondante fruttificazione. I frutti sono piccoli, gialli con sfumature arancio e persistono fino a autunno inoltrato, quando le foglie cominciano ad ingiallire.

Alto fusto	Cl.t.30		10/12
------------	---------	--	-------

### toringo 'Scarlett'®

Le giovani foglie viola si fanno spazio tra i numerosissimi bocci rosa intenso, prima di volgere in estate al verde bronzato e mutare ancora in autunno, allorché assumono splendide sfumature che vanno dallo scarlatto vivo al viola acceso. I piccoli frutti che appaiono in autunno, persistono a lungo sulla pianta anche dopo che le foglie sono cadute, rendendola così decorativa anche in inverno.

Alto fusto	Cl.t.35		10/12
------------	---------	--	-------

### 'Veitch's Scarlet'

Portamento eretto con chioma espansa. Foglie da ovate a ovali di 6-8 cm, finemente dentate, verde scuro. Abbondante fioritura bianca ad aprile-maggio, seguita da frutti rosso violaceo, estremamente ornamentali, utilizzati per fare confetture.

Alto fusto	Cl.t.30		10/12
------------	---------	--	-------

### NEW - 'Winter Gold'

Piccolo albero dal portamento largamente arrotondato. Foglie ovato-ellittiche, verde scuro lucido, che volgono al giallo vivo in autunno. I numerosi fiori semplici, bianco puro si aprono a primavera da bocci rosa-rosso e sono seguiti da piccoli frutti giallo chiaro che permangono per tutto l'inverno. Preferisce terreni umidi e ben drenati ed esposizioni in pieno sole, le piante mature tollerano abbastanza bene la siccità, ma la fioritura ne potrebbe soffrire.

Cespuglio	Cl.t.18	1,25/1,50	
-----------	---------	-----------	--



Nostre coltivazioni di Malus 'Red Sentinel', alto fusto



Malus 'Royalty', foglie



Malus 'Rudolph', alto fusto, 2xtr.





Mandevilla x amabilis 'Alice du Pont', Clt.10



Medicago arborea, fiori

## Medicago (Fabaceae)

arborea



1-2 m



Origine: Isole Canarie, Europa meridionale. Arbusto sempreverde, con foglie composte da 3 foglioline cuneiformi, verde-glaucò. Dalla primavera all'autunno si ricopre di piccoli fiori gialli seguiti da baccelli a forma di lumaca. Riesce anche nei terreni poveri, aridi.

Cespuglio

Clt.10



Melia azerdarach, alto fusto, Clt.180

## Melia (Meliaceae)

azedarach, Lillà delle Indie



4-8 m



Origine: India, Cina. Albero a foglia caduca che si fa ammirare per l'eleganza del fogliame, la bella fioritura, per i frutti durevoli e decorativi. Foglie verde brillante, pennate, composte da foglioline ovali-lanceolate di 3-5 cm; bella colorazione autunnale giallo oro. Fiori a stella in pannocchie di 10-20 cm, malva violaceo, profumati, a maggio-giugno. Seguono frutti rotondi, gialli, che durano sino alla primavera seguente e rendono particolarmente decorativo l'albero d'inverno. Non esigente in fatto di terreno, purché ben drenato.

Ceppaia

Clt.30 2,50/3,00

Alto fusto

Clt.18 8/10

Clt.30 10/12

Clt.70 14/16

Clt.110-130 18/20

Clt.130-150 20/25

Clt.180 25/30

Clt.450 40/45

New line

Clt.70 2,00/2,50



Melia azerdarach, frutti e foglie in autunno



PARK SPECIMEN COLLECTION

DISPONIBILI ESEMPLARI: PREZZI SU RICHIESTA







Metasequoia glyptostroboides, esemplare

## Metasequoia (*Cupressaceae*)

### glyptostroboides



Origine: Cina. Conifera a foglia caduca, considerata come un fossile fino al 1941 quando fu riscoperta in Cina; da allora ebbe rapida diffusione non solo nei giardini botanici di tutto il mondo, ma anche nei vivai e nel verde privato e pubblico. Caratteristica per la corteccia marrone-arancione che si sfalda, ha portamento conico; d'inverno, senza foglie, evidenzia un profilo geometrico uguale a un triangolo. Foglie: molto somiglianti a quelle del *Taxodium*, vale a dire morbide, verde vivo, lunghe 1,5-2 cm; in autunno prima di cadere si colorano di bronzo. Produce piccoli coni rotondi o cilindrici, penduli. Vuole terreno umifero, umido ma abbastanza drenante perché sopporta ristagni d'acqua ma solo se temporanei.

Ramificato	Cl.t.110	5,00/5,50	
Alto fusto	Cl.t.35		10/12
	Cl.t.70		14/16

 PARK SPECIMEN  
COLLECTION

**DISPONIBILI ESEMPLARI: PREZZI SU RICHIESTA**

## Metrosideros (*Myrtaceae*)

### excelsus (*M. tomentosus*)



Origine: Nuova Zelanda. Arbusto sempreverde che da noi raggiunge le dimensioni sopra indicate, mentre nel suo paese d'origine diventa un albero di 25-30 m. Ha un bel fogliame argentato molto simile a quello di *Acca* (*Feijoa*) *sellowiana*. A maggio-giugno produce mazzi di fiori a spazzolino, composti da densi ciuffi di stami cremisi brillante. Vuole terreno abbastanza fertile, permeabile, non calcareo. Da consigliare come pianta da vaso per terrazzi nell'Italia centrosettentrionale. Per gruppi e per siepi dove si può coltivare in piena terra, in particolar modo nei giardini al mare, essendo molto resistente alla salsedine.

Cespuglio	Cl.t.3	0,50/0,60
	Cl.t.20	1,00/1,25
	Cl.t.55	1,50/1,75
	Cl.t.70	2,00/2,50
Mezzo fusto	LV14	

### robustus 'Thomasii'

Origine: Nuova Zelanda. Foglie ovali, ondulate, verde lucido sopra, argentate sotto. Fiori d'un rosso più acceso e più lunghi di *M. excelsus*. Esigenze colturali e impiego: come *M. excelsus*.

Cespuglio	Cl.t.55	1,50/1,75
-----------	---------	-----------



Metrosideros excelsus, cespuglio, Cl.t.20



Metrosideros excelsus, fiori

## Michelia (*Magnoliaceae*)

### 'Fairy Cream'® (*Magnolia 'Fairy Cream'®*)



Arbusto sempreverde la cui appartenenza alla famiglia delle Magnoliaceae è testimoniata dal fogliame lussureggiante, lucente, grande, coriaceo, e dagli splendidi fiori a coppa. Fairy Cream®, è un ibrido che si contraddistingue per un portamento denso e arrotondato, per la rusticità e per una fioritura ricca, che si rinnova da fine inverno a inizio estate. I fiori, larghi fino a 10cm, hanno petali carnosì, concavi, sono deliziosamente profumati, di un bel bianco crema; aprendosi mostrano un pistillo granuloso giallo chiaro, circondato da un ciuffo centrale di stami prominenti. Fiorisce sin dalla giovane età, talmente bello da meritare una posizione di primo piano in ogni giardino.

### 'Fairy White'® (*Magnolia 'Fairy White'®*)

Come la precedente, con fiore bianco puro.

Misure e prezzi di Michelia:

Cespuglio	Cl.t.18	1,00/1,25
-----------	---------	-----------



Michelia 'Fairy Cream', fiori

## Morus, Gelso (*Moraceae*)

**alba**, Gelso bianco, Gelso per bachi da seta



Origine: Cina. Albero a foglia caduca, di aspetto non sempre regolare; spesso con tronco corto e portamento d'un grande arbusto arborescente. Foglie lunghe fino a 20 cm, verde lucido. Fiori: molto discreti a maggio-giugno, riuniti in spighe pendule. Frutti bianchi, o bianco-rosati, commestibili, dolci. Si adatta ai terreni poveri.

Mezzo fusto	Cl.t.6	
	Cl.t.15	8/10
	Cl.t.35	10/12
	Cl.t.70	16/18
	Cl.t.110-130	20/25
Alto fusto	Cl.t.18	8/10
	Cl.t.110	18/20

**alba 'Pendula'**, Gelso a rami pendenti



Origine: Italia. Varietà di *Morus alba* che si riproduce per innesto; dal punto d'innesto inizialmente i rami si sviluppano sottili, lunghi, verticalmente verso il basso; dopo qualche anno s'ingrossano, diventano tortuosi e si allargano e ricadono sino a terra. Foglie: caduche, da ovoidali a cordiformi, spesso profondamente incise, d'un verde luminoso, lunghe 8-14 cm; in autunno si colorano di giallo. Fiori, frutti, esigenze colturali come *M. alba*.



Morus alba 'Pendula', alto fusto, Cl.t.35



Morus alba 'Pendula', mezzo fusto, Cl.t.18



Morus nigra, frutti

**Misure e prezzi di Morus alba 'Pendula':**

Mezzo fusto	Cl.t.12	
	Cl.t.18	
	Cl.t.30	
Alto fusto	Cl.t.18-25	8/10
	Cl.t.30	10/12
	Cl.t.35-45	12/14
	Cl.t.110	16/18
	Cl.t.130	18/20
	Cl.t.130-150-180	20/25
	Cl.t.180	25/30
	Cl.t.450	35/40

**nigra**, Gelso da frutto nero

Molto simile a **Morus alba** come portamento ed esigenze colturali. Produce grossi e lunghi frutti nerastri, commestibili, molto dolci.



Morus nigra, mezzo fusto, Cl.t.70

Mini alberetto	LV9	
Mezzo fusto	Cl.t.6	
	Cl.t.15	
	Cl.t.35	
	Cl.t.70	16/18
	Cl.t.110-130	20/25
New line	Cl.t.230	2,50/3,00

**platanifolia**, Gelso a foglie di platano

Albero a foglia caduca che si riproduce d'innesto su un fusto di *M. alba*. Dal punto d'innesto, si diparte una chioma allargata, distesa o globosa. Foglie verde smeraldo, con 3 lobi irregolari, lunghe e larghe 20-25 cm. Fiori ad aprile-maggio, bianco verdastri, seguiti da frutti rossi, nerastri se riescono a maturare. Esigenze colturali: come *M. alba*. È un albero non solo molto bello ma, come pochi altri, capace di creare vaste e impenetrabili zone d'ombra nei giardini, nei parchi, nei parcheggi, lungo le strade, anche vicino al mare, essendo molto resistente alla salsedine.



Morus platanifolia, foglie

Alto fusto	Cl.t.30	10/12
	Cl.t.35	12/14
	Cl.t.130	18/20
	Cl.t.150	20/25
	Cl.t.300	30/35

 PARK SPECIMEN  
COLLECTION

**DISPONIBILI ESEMPLARI: PREZZI SU RICHIESTA**

**platanifolia 'Fruitless' (M. platanifolia 'Steryle'),** Gelso a foglie di platano sterile

Selezione maschile sterile di M. platanifolia. Ha lo stesso portamento e costituisce facilmente un pergolato naturale ampio ed ombroso. Foglie: come M. platanifolia. Fiori: si formano ad aprile maggio e cadono subito tutti prima di trasformarsi in frutti. Esigenze colturali e impiego: come M. platanifolia.

Alto fusto

Clt.18-25	8/10
Clt.30	10/12
Clt.35-45	12/14
Clt.55-70	14/16
Clt.90-110	16/18
Clt.110-130	18/20
Clt.150	20/25
Clt.180	25/30
Clt.525	40/45
Clt.750	55/60
Clt.750	60/70
Clt.45	12/14
Clt.70	14/16
Clt.90-110	16/18

Tetto su alto fusto



Morus platanifolia 'Fruitless', foglie

**rotundiloba 'Matsunaga' MOJO BERRY®**

Mojo Berry è un gelso nano, selezionato in Giappone. Ha portamento compatto, ben ramificato, con foglie ovali verde scuro e margini serrati. Fruttifica abbondantemente sin dalla giovane età, ininterrottamente da tarda primavera fino a settembre. Cresce bene nelle ristrettezze dei vasi ed è ideale per decorare balconi e terrazzi. Richiede terreno fertile, ben drenato e predilige un'esposizione in pieno sole che favorisce una fruttificazione abbondante.

Mini alberetto

LV9



Morus platanifolia 'Fruitless', alto fusto, Clt.90

**rubra,** Gelso rosso

Varietà dioica di medio sviluppo, con chioma ampia, rotondeggiante. Foglie da ovali a oblunghe, cuoriformi alla base, a margini dentati e di color verde scuro, occasionalmente lobate. Produce frutti rosso vivo, molto dolci e succosi, ottimi per essere consumati freschi o per fare marmellate, maturano a luglio.

Mezzo fusto

Clt.70



Morus rubra, mezzo fusto, Clt.70

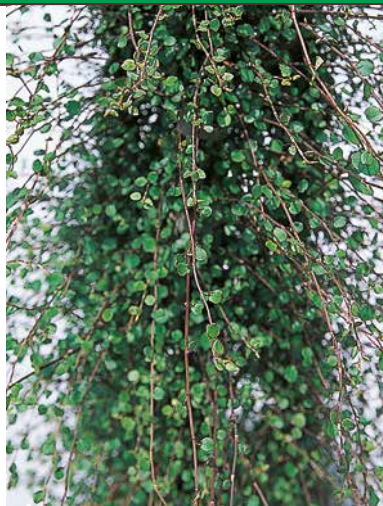

Muehlenbeckia complexa, foglie

## Muehlenbeckia (*Polygonaceae*)

**complexa**

4-6 m

**8B**

Pianta rampicante: vedi terza di copertina

2-4 m

Origine: Nuova Zelanda. Pianta rampicante a foglia caduca che s'arrampica svelta ai supporti o striscia per terra con i suoi lunghi fusti sottili che s'intrecciano formando densi grovigli aerei o ammassi di vegetazione tappezzanti, tanto elastici da poterci camminare sopra. Foglie arrotondate, larghe poco più di 1 cm, verde cupo. In estate produce fiori bianco-verdognolo, seguiti da frutticini bianchi. Resistentissima al mare, riesce in tutti i terreni, anche in quelli sabbiosi.

Clt.10



Murraya paniculata, fiori

## Murraya (*Rutaceae*)

**paniculata (M. exotica)**

2-3 m

**10**

2-4 m

Arbusto sempreverde originario dell'Asia e dell'Australia. Da fine primavera a mezza estate produce fiori bianco crema, molto profumati, seguiti da numerose bacche rosse assai decorative. Vuole terreni fertili, drenati, non asciutti.

Cespuglio

Clt.55

LV9

Mezzo fusto

Clt.130

25/30

Cono

Clt.20

1,00/1,25

## Musa, Banano (*Musaceae*)

**basjoo (M. japonica), Banano vero**

6 m

**9**

5 m

Origine: Giappone. Pianta perenne, pollonante, con falsi fusti prima verdi, poi cartacei, sormontati da grandissime (lunghe fino a 3 m) foglie oblunco-lanceolate, arcuate, verde brillante. Durante l'estate produce fiori giallo-crema, a grappoli, avviluppati in grandi brattee porpora rossastro. Solo nel suo habitat naturale o se tenuta in serra, fruttifica producendo le note, dolcissime banane. Vive all'aperto anche nelle zone di pianura dell'Italia settentrionale, purché venga protetta al piede da una pacciamatura durante l'inverno.

LV12

Clt.30

Ceppaia

Clt.110

2,00/2,50



Musa basjoo, LV12



Musa basjoo, Clt.110

Musa (seguito)

**ensete 'Maurelli' (Ensete ventricosum 'Maurelli')**

◀ 3-5 m ▶

▲ 4-6 m ▼



Banano a tronco singolo, rossastro. Grandissime foglie oblunghe d'un bel rosso più accentuato nella nervatura principale. Fiori: come la precedente. Vive all'aperto lungo i litorali delle zone più calde del nostro Sud, altrove deve svernare in serra. Ottima pianta da vaso.

Clt.12

Clt.30 1,25/1,50

**x paradisiaca**

◀ 2-3 m ▶

▲ 5-7 m ▼



Comunemente conosciuta come banano commestibile, è coltivata nelle regioni tropicali soprattutto per la produzione di frutti. Ha anche interesse ornamentale in virtù del bel fogliame a forma di pagaia, lungo fino a 2,5m, con le guaine che si sovrappongono favorendo la formazione di un pseudo-tronco. Ottima pianta in vaso.

Clt.70

3,00/3,50



Musa ensete 'Maurelli', Clt.12



Musa x paradisiaca, frutti

**Myoporum (Scrophulariaceae)****laetum**

◀ 2-3 m ▶

▲ 5-10 m ▼



Origine: Nuova Zelanda. Grande arbusto o piccolo albero sempreverde, con rami appiccicosi alle estremità. Foglie lanceolate, carnose, verde vivo. D'estate, fiori campanulati bianchi chiazzati di porpora, seguiti da bacche rossastre. Non esigente in fatto di terreno, resistentissimo alla salsedine, perciò impiegato per siepi e barriere di rapida crescita vicino al mare.

Cespuglio

Clt.10

Clt.70



Myoporum laetum, cespuglio, Clt.10



Myrsine africana, foglie

## Myrsine (*Myrsinaceae*)

### africana



Origine: Azzorre, Africa orientale e meridionale, Himalaya. Piccolo arbusto, sempreverde, fittamente ramificato, eretto, arrotondato. Foglie da strettamente obovate a ellittiche, verde lucido. Infiorescenze marrone-rossastro nella tarda primavera, seguite da piccoli frutti lilla azzurro. Vuole terreno non umido, ben drenato.

Cespuglio	Clt.3
	Clt.5
	Clt.10



Myrtus communis, cespuglio, Clt.10

## Myrtus, Mirto (*Myrtaceae*)

### communis, Mirto comune



Origine: regioni mediterranee dell'Europa meridionale e dell'Asia. Arbusto sempreverde di forma rotonda e compatta, allargata. Esemplari molto vecchi possono assumere l'aspetto di un piccolo albero. Foglie piccole da ovate a ovato-lanceolate, coriacee, lucide, verde brillante; se schiacciate tra le dita emanano un forte aroma. Fiori piccoli, solitari, ascellari, bianco crema, profumati, da giugno ad agosto. Frutti: piccole bacche carnose nero-azzurro o nero-porpora che rendono i rami molto decorativi, anche in casa. Vuole terreno fertile e ben drenato ed esposizioni calde. Molto resistente al mare. Crea bei gruppi, si inserisce ottimamente nel giardino roccioso, forma siepi fiorite, aromatiche, decorative anche d'autunno, quando porta le bacche colorate.

Cespuglio	Clt.3	
	Clt.5	
	Clt.10	
	Clt.18	0,80/1,00
	Clt.35	1,50/1,75
	Clt.130	2,00/2,50
Ceppaia	Clt.30	
Mezzo fusto	Clt.110	20/25
	Clt.130	25/30
Alto fusto	Clt.55	12/14
	Clt.110	16/18



Myrtus communis, fiori

Myrtus (seguito)

**communis 'Pumila' (Myrtus communis 'Microphylla')**

◀ 0,80/1,00 m ▶

Rispetto a communis ha portamento molto compatto e può raggiungere un'altezza massima di 150 cm, le foglie sono più piccole, i fiori sono bianco crema con sfumature rosa e sono seguiti da bacche che diventano nero-violaceo a maturità.

Cespuglio Clt.10

Palla Clt.20

**communis subs. tarentina**, Mirto tarentina

◀ 0,50-1 m ▶

Rispetto a M. communis è più compatto e arrotondato, con foglie strettamente ellittiche, lunghe fino a 2 cm, fiori crema, sfumati di rosa e bacche bianche. Esigenze culturali e impiego: come M. communis.

Cespuglio Clt.3

Clt.5

Clt.10

Clt.18 1,00/1,25

Clt.30 1,25/1,50

Mezzo fusto Clt.130



Myrtus communis 'Pumila', cespuglio, Clt.10



Myrtus communis subs. tarentina, cespuglio, Clt.18

**Nandina (Berberidaceae)****domestica**

◀ 1,50-1,80 m ▶

Origine: Asia. Arbusto sempreverde a steli eretti, che ricordano quelli dei Bambù. Le foglie pennate, composte, nascono rosa tenero, diventano verdi in estate e si tingono di rosso porpora in autunno-inverno. Grandi pannocchie di fiori bianco rosati emergono dal fogliame in estate, seguite da grappoli di frutti rosso vivo lucente in inverno e in primavera. Dà i migliori risultati in terreno umido, ma ben drenato.

Cespuglio Clt.3

Clt.5

Clt.7

Clt.10 0,60/0,80

Clt.15 0,60/0,80

Clt.18 0,80/1,00

Clt.30 1,00/1,25

Clt.35 1,25/1,50

Clt.45 1,25/1,50

Clt.55 1,25/1,50



Nandina domestica, cespuglio, Clt.45





Nandina domestica 'Blush Pink', cespuglio, Clt.10

### domestica 'Blush Pink'®



0,60-0,80 m



8A



0,50-0,60 m

Arbusto sempreverde che si caratterizza per le giovani foglie che nascono di un bel rosa, inalterato per tutte le prime fasi della crescita, poi verde in estate. Colorazione rosso-arancio per tutto l'inverno.

Cespuglio	Clt.3
	Clt.10

### domestica 'Firepower'



0,60-0,80 m



8A



0,50-0,60 m

Forma compatta nana più ramificata della specie tipo. Foglie verde tenero, più grandi di quelle di N. domestica, ovali, cangianti al rosso-arancio in autunno. Ottima come tappezzante in piena terra.

Cespuglio	Clt.3
	Clt.5
	Clt.10
	Clt.18



Nandina domestica 'Firepower', cespuglio, Clt.10

### domestica 'Gulf Stream'



0,90 m



6



0,90-1 m

Mutazione di Nandina domestica molto interessante per la compattezza del portamento e per la colorazione delle foglie, rosso intenso già a primavera.

Cespuglio	Clt.3	
	Clt.5	
	Clt.10	0,40/0,60
	Clt.12	0,40/0,60
	Clt.15	0,50/0,60
	Clt.20	0,60/0,80



Nandina domestica MAGICAL 'Lemon-Lime', cespuglio, Clt.15

### domestica MAGICAL® 'Lemon-Lime'



0,70-0,80 m



8A



0,70-0,80 m

Una Nandina dal colore assolutamente unico, i nuovi germogli sono di un luminosissimo giallo-verde o verde lime, che resta inalterato sulle foglie adulte esterne, se esposte al sole, contrastando mirabilmente con il colore verde chiaro delle foglie interne. Ha uno sviluppo contenuto (1/1,2 m di altezza ed uguale larghezza) ed ha portamento globoso molto compatto.

Cespuglio	Clt.10
	Clt.15

**domestica 'Moon Bay'**

8A 7B



◀ 0,90-1 m ▶

Cespuglio compatto dal fogliame con sfumature che vanno dal verde al rosa salmone, al rosso nel periodo invernale. Predilige terreni ben drenati e tollera bene la siccità ed il freddo.

Cespuglio

Clt.3

Clt.10

**domestica 'Obsessed' ('Seika')®**

8A



◀ 0,70-0,80 m ▶

Le giovani foglie si mantengono di un bel rosso brillante per lungo tempo durante la fase di crescita. È un arbusto piuttosto basso, raggiunge i 70 cm di altezza. Predilige i terreni ben drenati e tollera il freddo e la siccità.

Cespuglio

Clt.3

Clt.5

Clt.10

Clt.15

Clt.20

**domestica 'Twilight'®**

8A



◀ 0,90 m ▶

Un'altra nuova varietà estremamente decorativa. A primavera le nuove foglie emergono variamente colorate in toni che vanno dal bronzo al verde chiaro, ampiamente variegato di bianco con caldi bagliori di rosa; estremamente decorativa in inverno allorché i colori primaverili si intensificano. Ha sviluppo ridotto e portamento eretto e produce grappoli di fiori bianchi in estate.

Cespuglio

Clt.3

Clt.10



Nandina domestica 'Moon Bay', cespuglio, Clt.10



Nandina domestica 'Twilight', cespuglio, Clt.10



Nandina domestica 'Obsessed', cespuglio, Clt.15



Nerium oleander 'Alsace', fiori



Nerium oleander 'Angiolo Pucci', fiori

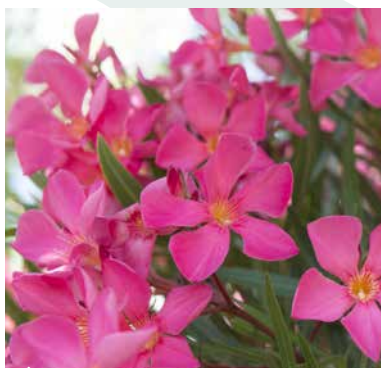

Nerium oleander 'Pasadena', fiori



Nerium oleander 'Soeur Agnes', fiori

## Nerium (*Apocynaceae*)

**oleander**, Oleandro



◀ 2-4 m ▶



◀ 2-4 m ▶

Origine: Bacino mediterraneo, Persia, India, Giappone. Arbusto (o alberetto) sempreverde, cespuglioso, compatto, rotondeggiante. È divenuto il simbolo dell'estate mediterranea, delle vacanze al mare dove ritrova il suo habitat primitivo e dove poche altre piante offrono fioriture spettacolari altrettanto durevoli. Foglie: sempreverdi, lanceolate, intere, abbastanza coriacee, disposte a gruppi di 2-3 su ciascun verticillo, di colore verde medio (in qualche cultivar anche variegata). Fiori: a seconda della varietà possono essere semplici o doppi, profumati o meno, di colori vari comprendenti tutte le tonalità; sono riuniti in cime terminali e durano tutta l'estate. Frutti: dopo la fioritura, in lunghi baccelli contenenti i semi lanuginosi. Coltivazione: normalmente cresce anche nei suoli magri, ma in giardino sarà bene affidarlo ad un terreno ben lavorato e fertile. Se coltivato in vaso, conviene che questo sia più profondo che largo per dar spazio alle lunghe radici; d'inverno va tenuto abbastanza a secco ma dalla primavera all'autunno vuole molta umidità.

### VARIETÀ A FIORE SEMPLICE:

#### 'Alsace'

Bianco soffuso di rosa.

#### 'Altini'

Rosso luminoso. Profumato.

#### 'Angiolo Pucci'

Nano, fiori giallo avorio con centro più scuro.

#### NEW ► 'Belle Hélène'

Rosa ciclamino.

#### 'Dottor Attilio Ragionieri'

Salmone chiaro.

#### 'Grandiflorum'

Grande fiore rosa, profumato.

#### 'Italia'

Rosso vivo, profumato.

#### 'Jannoch'

Rosso intenso.

#### 'Magali'

Rosa lilla. Leggermente profumato.

#### NEW ► 'Margarita'

Rosa scuro, tra i più resistenti al freddo.

#### 'Maria Gambetta'

Giallo oro.

#### 'Papà Gambetta'

Rosso abbagliante.

#### 'Pasadena'

Rosa fuchsia. Profumato.

#### 'Soeur Agnes' ('Mont Blanc')

Bianco, profumato.

#### 'Tito Poggi' ('Madame Léon Blum')

Albicocca.

#### 'Virginie'

Rosa pastello.



Nerium oleander 'Jannoch', fiori



Nerium oleander 'Maria Gambetta', fiori



Nerium oleander 'Papà Gambetta', fiori



Nerium oleander, in varietà, alto fusto, Clt.110



Nerium oleander 'Tito Poggi', fiori



Nerium oleander 'Virginie', fiori

## Misure e prezzi di Nerium oleander:

Cespuglio	Cl.t.3	
	Cl.t.10	0,60/0,80
	Cl.t.18	1,00/1,25
	Cl.t.30-35	1,25/1,50
	Cl.t.50	1,50/1,75
	Cl.t.70	1,75/2,00
	Cl.t.90	1,75/2,00
Mini alberetto	Cl.t.130	2,00/2,50
	LV9	
Mezzo fusto	Cl.t.15	
	Cl.t.30	12/14
Alto fusto	Cl.t.30	10/12
	Cl.t.50	12/14
	Cl.t.55	14/16
	Cl.t.110	16/18
	Cl.t.110	18/20
	Cl.t.130	20/25
	Cl.t.180	25/30



Nerium oleander, in varietà, cespuglio, Cl.t.50



Nerium oleander, in varietà, alto fusto, Clt.110

## Nyssa (*Nyssaceae*) (*Cornaceae*)

### sylvatica



↑ 15-20 m  
↓



◀ 8-12 m ▶

Origine: zone paludose dell'America del Nord. Albero a foglia caduca con tronco forte e chioma largamente conica. Foglie ovali di 5-8 cm, verde tenero. Fiori non appariscenti seguiti da frutti a grappoli nero bluastri. Interessante per le stupende tinte autunnali, dal giallo, al rosso, all'arancio, che prendono le sue foglie. È un albero adatto per luoghi umidi sulla sponda soleggiata d'uno stagno. In autunno l'acqua si accenderà delle tonalità gialle e rosse dei tramonti infuocati.

Ramificato	Clt.10	
	Clt.35	2,00/2,50
	Clt.55	2,50/3,00
	Clt.70	2,50/3,00
	Clt.90	2,50/3,00
	Clt.130	3,00/3,50
	Clt.230	4,00/4,50
Alto fusto	Clt.18	6/8
	Clt.70	14/16
	Clt.150	18/20
	Clt.150-180	20/25
New line	Clt.350	3,50/4,00



Nyssa sylvatica, ramificato, Clt.35



Olea europaea, mezzo fusto, Clt.18



Olea europaea, mezzo fusto forma toscana, Clt.180



Olea europaea, frutti



Olea europaea, bonsai, LC190

## Olea (Oleaceae)

europaea, Olivo

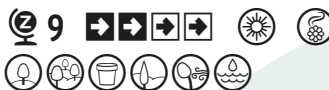
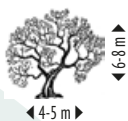

**Origine:** Bacino mediterraneo. Albero sempreverde tra i più longevi che esistano (anche 2000 anni), che molto lentamente raggiunge i 9 m d'altezza e 5-7 m in larghezza, anche più se trova lo spazio. In età giovanile ha un tronco diritto, ricoperto da una corteccia liscia e grigio-argentea che con l'età diviene contorta, nodosa, scura, e spesso carinata. Foglie: persistenti, opposte, coriacee, ovali o strettamente ovali, di colore verde glauco e glabre sopra, più chiare e coperte da un tomento argenteo nella pagina inferiore. Fiori: sbocciano da aprile a giugno e sono bianchi, non molto appariscenti, ma profumati, riuniti in grappoli all'ascella delle foglie. Frutti - Olive: botanicamente parlando sono drupe ovoidali che contengono un solo seme (nocciolo) ed hanno un colore verde che diviene nero brillante quando maturano, in autunno. L'olio si ottiene mediante la loro compressione. **Coltivazione:** l'Olivo ama il sole e teme gli eccessi di umidità; vuole terreni profondi, asciutti, ben permeabili, se possibile esposti a sud e protetti dai forti venti. **Sopporta la siccità.** **Rusticità:** i botanici lo assegnano alla zona 9 ma l'esperienza insegna che negli ultimi 20 anni gli Olivi hanno sopportato temperature di -7/-10°C non proprio sporadiche e non hanno subito danni.

Mezzo fusto

Clt.10

Clt.15

Clt.18-LV18

Clt.25

Clt.30

8/10

8/10

10/12



Continuazione misure e prezzi di Olea europaea:

Mezzo fusto forma toscana	Cl.t.55	12/14
	Cl.t.70	14/16
	Cl.t.90	16/18
	Cl.t.90	18/20
	Cl.t.110-150	20/25
	Cl.t.180	25/30
	Cl.t.285	50/60
	Cl.t.500	80/100
	Cl.t.1500	
	LCI90	
Spalliera	LVQ18	
	Cl.t.30	10/12
Spalliera su mezzo fusto	Cl.t.45	10/12
Pompons	Cl.t.90	
	Cl.t.180	
Bonsai	LCI5	
	LCI10	



PARK SPECIMEN  
COLLECTION

**DISPONIBILI ESEMPLARI: PREZZI SU RICHIESTA**



Olea europaea, esemplare



Olea europaea, bonsai, LCI10





Olea europaea 'Frangivento', cespuglio, Clt.18

## europaea 'Frangivento' (O. europaea 'Pyramidalis')



Olivo a portamento piramidale che ricorda il Cipresso. Rami eretti, molto serrati. Foglie sempreverdi, lanceolate, strette, lunghe 4-6 cm, larghe 1 cm, verde intenso sopra, argentato sotto. Fiori bianchi, profumati, seguiti da frutti ovoidali, medi, blu rossastro a maturità, buoni per la produzione d'olio. Resiste ai venti. Consigliabile per siepi decorative.

Cespuglio	Clt.5	0,50/0,60
	Clt.7	0,60/0,80
	Clt.10	0,80/1,00
	Clt.18	1,00/1,25
	Clt.30	1,50/1,75
	Clt.35	1,75/2,00
	Clt.55	2,00/2,50
	Clt.70	2,50/3,00
	Clt.90	3,00/3,50
	Clt.90	3,50/4,00
Mini alberetto	LV9	
Mezzo fusto	Clt.15	
	Clt.18	
Alto fusto	Clt.30-35	10/12
	Clt.55	12/14
	Clt.70-90	14/16
	Clt.110	16/18
	Clt.130-150	18/20
	Clt.130-180	20/25
Spalliera	Clt.140	
	Clt.45	



Olea europaea 'Frangivento', mini alberetto, LV9



Olea europaea 'Frangivento', alto fusto, Clt.110



Olea europaea 'Frangivento', cespuglio, Clt.35

**CULTIVAR DA OLIO DI OLEA EUROPAEA:****europaea 'Arbequina'**

Produttività elevatissima, buona resistenza alla siccità e ai venti forti.

**europaea FAVOLOSA® (O. e. FS17®)**

Cultivar di elevata produttività, elevata resa in olio, buona resistenza al freddo, tolleranza alle più comuni malattie ed in particolare resistente al batterio della Xylella.

**europaea 'Leccio del Corno'**

Maturazione tardiva, l'olio che se ne ottiene è fruttato e di buona qualità. Molto resistente al freddo e alla mosca dell'olivo (*Bactrocera oleae*).

Misure e prezzi di Olea europaea 'Arbequina', e. FAVOLOSA ed e. 'Leccio del Corno':

Mezzo fusto

Clt.15



Olea europaea 'Frangivento', frutti e foglie



Opuntia ficus indica, LV12



Opuntia ficus indica, spine



Opuntia macrocentra, LV12



Opuntia vulgaris, Clt.3

## Opuntia (Cactaceae)

**ficus indica (O. engelmannii)**, Fico d'India



Pianta succulenta originaria delle regioni centrali e meridionali del continente americano e diffusa in tutti i paesi del bacino mediterraneo dove attualmente cresce spontanea. Ha grandi foglie carnose e verdi da giovani; legnose e grigie in seguito. Fiori gialli ad aprile-maggio, seguiti da frutti commestibili a bacca, giallo arancio a maturazione (luglio-agosto). Si adatta a tutti i terreni, anche quelli poveri, sabbiosi e salsi. Resiste alla siccità.

**macrocentra**



Rispetto a ficus-indica è decisamente più rustica, ha portamento compatto che tende a sviluppare più in larghezza che in altezza. Si caratterizza inoltre per le spine rosse alla base che conferiscono un'evidente nota cromatica purpurea all'insieme.

**vulgaris**



Specie bassa e spinosa che si allarga al suolo. Foglie circolari larghe 5-10 cm, verde blu. Fiori gialli del diametro di 5 cm.

Misure e prezzi di Opuntia:

Clt.3

LV12

## Osmanthus (*Oleaceae*)

### aquifolium



Origine: Giappone. Arbusto sempreverde a portamento eretto, allargato, rotondeggiante. Foglie da ellittiche a ovate, lunghe 6-8 cm, larghe 4-5 cm, coriacee, con bordi generalmente acuminati, di colore verde scuro e lucido sopra, verde chiaro sotto. Fiori in estate-autunno, bianco puro, ascellari, non molto appariscenti perché sovrastati dal fitto fogliame, ma capaci di far 'sentire' la loro presenza anche a distanza per il profumo dolce e penetrante che spandono nell'aria. Rustico, indenne da malattie, molto resistente ai parassiti, riesce in tutti i terreni. Indicato per gruppi e per siepi che non richiedono potature.

Cespuglio	Cl.t.5	
	Cl.t.10	0,80/1,00
	Cl.t.18	1,00/1,25
	Cl.t.30	1,25/1,50
	Cl.t.35	1,50/1,75
	Cl.t.45-55	1,75/2,00
	Cl.t.70-90	2,00/2,50
Palla	Cl.t.45	ø 0,60/0,80
	Cl.t.70	ø 0,80/1,00
New line	Cl.t.70	1,25/1,50
	Cl.t.230	
	Cl.t.375	
	LL40	0,80/1,00
	LL54	1,00/1,20
	L170	1,00/1,20



PARK SPECIMEN  
COLLECTION

DISPONIBILI ESEMPLARI: PREZZI SU RICHIESTA

### armatus



Arbusto sempreverde che rispetto al precedente ha: portamento più colonnare, meno rotondeggiante; foglie più lunghe (12 cm) d'un verde più scuro; fiori bianco crema e non bianco puro. Per il resto uguale a Osmanthus aquifolium.

New line	Cl.t.55	1,75/2,00
	Cl.t.230	2,50/3,00



Osmanthus aquifolium, cespuglio, Cl.t.30



Osmanthus aquifolium, New line, L170



Osmanthus armatus, New line, Cl.t.230



Osmanthus x burkwoodii, spalliera, LVQ18



Osmanthus x burkwoodii, foglie e fiori



Osmanthus fragrans, cespuglio, Clt.10

## x burkwoodii (x Osmarea burkwoodii)



Origine: Inghilterra. Arbusto sempreverde a portamento espanso, densamente ramificato. Foglie coriacee, di 3-5 cm, da ovali a ellittiche, più o meno dentate, di colore verde scuro brillante. Fiori bianchi molto abbondanti e molto profumati a marzo-aprile. Riesce in tutti i terreni normali da giardino.

Cespuglio	Clt.3	
	Clt.5	
	Clt.10	
	Clt.12	
	Clt.15	0,80/1,00
	Clt.18	0,80/1,00
	Clt.25	1,00/1,25
	Clt.30	1,25/1,50
	Clt.35	1,50/1,75
	Clt.90	0,90/1,00
Palla	Clt.20	ø 0,40/0,45
	Clt.45	ø 0,60/0,70
	Clt.55	ø 0,70/0,80
Spalliera	Clt.45	
	LVQ18	
New line	Clt.55	
	Clt.230	
	Clt.290	
	Clt.525	
	LCI30	
	LJ125	1,75/2,00

 PARK SPECIMEN  
COLLECTION

**DISPONIBILI ESEMPLARI: PREZZI SU RICHIESTA**

## fragrans (Olea fragrans)

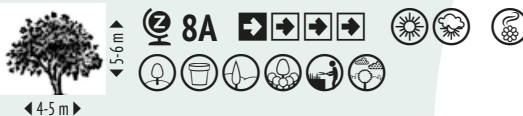

Origine: Giappone, Cina. Arbusto o piccolo albero a portamento eretto. Foglie verde lucido, da oblunghe a oblungo-lanceolate, coriacee, lunghe fino a 10 cm, larghe fino a 5,5 cm, a bordi interi o appena dentati. In autunno produce pochi ma profumatissimi fiori bianchi tubolari, seguiti da frutti neri. In piena terra o in vaso, conviene tenerlo vicino alle abitazioni perché dalle finestre aperte possa entrare il suo soave profumo.

Misure e prezzi di Osmanthus fragrans:

Cespuglio	Cl.t.3	
	Cl.t.10	
	Cl.t.25	
	Cl.t.30	1,25/1,50
	Cl.t.70	1,75/2,00
	Cl.t.90	2,00/2,50
New line	Cl.t.35	1,00/1,20
	Cl.t.150	2,00/2,50
	Cl.t.230	2,50/3,00
	LCI70	
	LCI90	

PARK SPECIMEN  
COLLECTION

DISPONIBILI ESEMPLARI: PREZZI SU RICHIESTA

**fragrans 'Rubra' (O. aurantiacus)**

Origine: Giappone. Simile a Osmanthus fragrans nel portamento e nel fogliame. Diversa è l'epoca di fioritura che avviene ad agosto-settembre e diversi sono i fiori di colore rosso arancio e molto più appariscenti. Impiego come Osmanthus fragrans.

Cespuglio	Cl.t.30	
New line	Cl.t.35	
	Cl.t.150	2,00/2,50
	Cl.t.180	2,50/3,00
	Cl.t.600	3,00/3,50

**heterophyllus (O. ilicifolius)**

◀ 3-4 m ▶

◀ 4-6 m ▶



Origine: Giappone. Portamento eretto, serrato. Foglie da ovali a ellittico-oblunghe; quelle dei rami superiori hanno generalmente i bordi lisci, inermi, mentre quelle dei rami inferiori sono dentate e spinose, coriacee, verde scuro lucente, lunghe fino a 6 cm, larghe fino a 3 cm. Fiori bianchi riuniti in piccoli mazzetti ascellari da settembre a fine ottobre. È la varietà più adatta per siepi (che richiedono poche potature).

Cespuglio	Cl.t.5	
	Cl.t.7	
	Cl.t.10	0,80/1,00
	Cl.t.18	1,25/1,50
	Cl.t.25	1,25/1,50
	Cl.t.30	1,50/1,75
	Cl.t.35	1,75/2,00
	Cl.t.45	1,75/2,00
	Cl.t.55	2,00/2,50
	Mini alberetto	LV9
Alto fusto	Cl.t.180	18/20
	Cl.t.180	20/25
Cono	Cl.t.35	
New line	Cl.t.150	2,00/2,50

PARK SPECIMEN  
COLLECTION

DISPONIBILI ESEMPLARI: PREZZI SU RICHIESTA



Osmanthus fragrans, New line, Cl.t.150



Osmanthus fragrans 'Rubra', fiori



Osmanthus heterophyllus, foglie





Osmanthus heterophyllus 'Gulftide', fiori

## heterophyllus 'Gulftide' (O. ilicifolius 'Gulftide')



Bella selezione dal portamento regolare, denso con foglie molto lucide dai margini leggermente ricurvi e molto spinosi, che tendono tuttavia a diventare meno pungenti maturando. La fioritura, che avviene in autunno, è meno vistosa rispetto ad altri Osmanthus, i fiori sono piccoli e sovrastati dal fogliame, ma si fanno notare per il delizioso profumo che diffondono. Assai rustico, probabilmente il più rustico del genere. Vuole terreni fertili, umidi ma ben drenati e preferisce quelli acidi.

Cespuglio	Cl.t.350	3,50/4,00
New line	Cl.t.130	1,75/2,00

## heterophyllus 'Purpureus' (O. ilicifolius 'Purpureus')



Arbusto sempreverde con portamento eretto, serrato. Foglie da ovali a ellittico-oblunghe, profondamente dentate, coriacee, lunghe 6 cm, larghe fino a 3 cm, di colore rosso porpora abbastanza intenso a primavera, poi verdi con riflessi purpurei. Fiori e impiego come Osmanthus ilicifolius.

New line	Cl.t.150	2,00/2,50
----------	----------	-----------

## heterophyllus 'Tricolor' (O. heterophyllus 'Goshiki') (O. ilicifolius 'Tricolor')



Varietà di sviluppo limitato, compatto, a portamento quasi globoso. Foglie sempreverdi, coriacee, incise e spinose di 6-10 cm, rosa-arancio alla ripresa vegetativa, verde scuro punteggiato di giallo crema in seguito.

Cespuglio	Cl.t.10	
	Cl.t.18	0,80/1,00



Osmanthus heterophyllus 'Tricolor', cespuglio, Cl.t.18



Osmanthus heterophyllus 'Tricolor', giovani foglie



Osmanthus heterophyllus 'Tricolor', cespuglio, Cl.t.10

## Ostrya (*Betulaceae*)

**carpinifolia**, Carpino nero



Origine: Europa meridionale. Albero a foglia caduca con tronco diritto e chioma compatta, raccolta, subconica. Foglie oblunghe, appuntite, di 8-12 cm., dentate ai margini, verde scuro. Fiori: lunghi amenti penduli, seguiti da infruttescenze a cono formate da brattee sovrapposte, molto decorative. Specie frugale, adattabile ai vari tipi di suolo, anche quelli calcarei.

Ramificato	Cl.t.25	
Alto fusto	3xtr.M	12/14
	3xtr.M	14/16
	3xtr.M	16/18
	3xtr.M	18/20
	3xtr.M	20/25
	Cl.t.30	10/12
	Cl.t.70	14/16



Ostrya carpinifolia, fiori

## Pachycereus (*Cactaceae*)

**pringlei**



Origine: Messico nord-occidentale. Cactus arboreo con fusti verde-blu scuro, larghi più di 1 m, eretti, con oltre 10 coste arrotondate, spinose. D'estate produce fiori che si aprono di notte, campanulati o imbutiformi, bianchi, con petali esterni rossi. Coltivato in piena terra, preferisce terreni poco fertili, ben drenati. All'interno richiede moderati annaffiamenti in primavera-estate e va tenuto asciutto negli altri periodi.

LV18 1,00/1,25



Pachycereus pringlei, LV18

## Paeonia, Peonia (*Paeoniaceae*)

**lactiflora (P. albiflora) (P. sinensis)**, Peonia erbacea della Cina



Origine: Cina, dove sembra fosse coltivata fin dal V sec. a. C. Arrivata in Europa verso il 1820. Pianta erbacea perenne con foglie lanceolate, lunghe 7-10 cm e fiori portati da lunghi steli, che sbocciano ad aprile-maggio, più tardi di tutte le altre specie di Paeonia e durano più a lungo. Ne esistono moltissime varietà, di colori e forme diverse. Vivono in tutti i terreni con preferenza per quelli non troppo leggeri e alcalini. Riescono bene in vaso purché si tenga presente che i tuberi non vanno rimossi per anni.

Disponibili nei colori: bianco, rosa, rosso e viola.



Paeonia lactiflora, Cl.t.12





Paeonia suffruticosa, fiore

Paeonia (seguito)

Misure e prezzi di Paeonia lactiflora:

Clt.7

Clt.12

Clt.30

**suffruticosa (P. arborea),** Peonia legnosa

Origine: Cina. Arbusti a foglia caduca di forma arrotondata, formati da pochi steli legnosi, eretti, robusti. Foglie bipennate composte da foglioline ovali, lunghe 5-10 cm, con 3-5 lobi di color verde chiaro. Fioriscono ad aprile-maggio. Ne esistono numerose varietà con fiori diversi come forma, grandezza, colore. Amano il suolo calcareo, profondo, fresco. Le migliori fioriture si ottengono nei climi freddi d'inverno e caldi d'estate.

**Disponibili nei colori: bianco, giallo, rosa fucsia, rosa puro, rosa striato, rosso, viola.**

LVQ9

4 anni

 → **Pandorea** = Bignoniaceae

Parrotia persica, foglie in autunno

## Parrotia (Hamamelidaceae)

**persica**

Origine: dalla Persia al Caucaso. Albero a foglia caduca alto ed eretto, generalmente ramificato sin dalla base, ma educato anche con fusto nudo e chioma ampia formata da rami che si distendono a volo d'uccello. Tronco e vecchi rami con corteccia grigia e liscia, che, nei soggetti adulti, si desquama in placche decorative. Foglie ovate, lunghe fino a 12 cm, simili a quelle del faggio, verde intenso e brillante con sfumature violacee ai margini; bellissima colorazione autunnale che va dal giallo vivo, all'arancio, al porpora. Bei fiori rossi come minuscoli pompons a primavera, prima delle foglie. Preferisce i suoli freschi, neutri o leggermente acidi.

Ramificato

Clt.12

Clt.15 1,25/1,50

Clt.18 1,25/1,50

Clt.30 1,50/1,75

Clt.35 1,75/2,00

Clt.45 2,00/2,50

Clt.55 2,50/3,00

Clt.70 2,50/3,00

Clt.110 2,50/3,00

Clt.130 3,00/3,50 extra

Clt.290 4,00/4,50 extra

Clt.450 5,50/6,00



Parrotia persica, ramificato, Clt.290

Continuazione misure e prezzi di Parrotia persica:

Alto fusto	Cl.t.18		8/10
	Cl.t.30		10/12
	Cl.t.55		12/14
	Cl.t.70		14/16
	Cl.t.130		20/25
	Cl.t.350		30/35
	Cl.t.375		35/40
Spalliera	Cl.t.45		
	Cl.t.60		
Spalliera su alto fusto	Cl.t.600		40/45
New line	Cl.t.180	3,00/3,50	
	Cl.t.230	3,00/3,50	
	Cl.t.285	3,00/350	



PARK SPECIMEN  
COLLECTION

DISPONIBILI ESEMPLARI: PREZZI SU RICHIESTA



Nostre coltivazioni di Parrotia persica, alto fusto, in autunno

## persica 'Globosa'



Rispetto P. persica, sviluppa una chioma nettamente più arrotondata e allargata, con ramificazioni laterali ancora più orizzontali che danno luogo ad alberi di diametro superiore all'altezza negli esemplari adulti. Per il resto conserva le caratteristiche della specie tipo, anche per quel che riguarda impieghi ed esigenze colturali.

Cespuglio	Cl.t.130	2,50/3,00 extra
	Cl.t.160	2,50/3,00 extra



Parrotia persica 'Globosa', cespuglio, Cl.t.130

## persica 'Pendula'



Forma piangente di Parrotia persica, con rami ricadenti a partire da terra. Foglie, fiori, esigenze colturali: come Parrotia persica.

Ramificato	Cl.t.180	3,00/3,50
------------	----------	-----------



PARK SPECIMEN  
COLLECTION

DISPONIBILI ESEMPLARI: PREZZI SU RICHIESTA



Parrotia persica 'Pendula', esemplare



Parrotia persica 'Vanessa', ramificato, Clt.110

## persica PERSIAN SPIRE® (P. p. 'JLPN01' PERSIAN SPIRE)



Di dimensioni decisamente più ridotte rispetto a P. persica, e portamento più compatto, nettamente colonnare, questa varietà si adatta bene agli spazi ristretti. I colori sono altrettanto brillanti e seducenti. Le foglie, più strette, emergono di color viola intenso e volgono in estate al verde con bordo viola; in autunno si colorano di giallo, arancio e rosso, cadendo rivelano la bella corteccia grigia e rossiccia che si desquama in placche decorative. Minuscoli fiorellini rossi si aprono a fine inverno-inizio primavera sui rami nudi. Cresce bene anche in vaso. Predilige terreni acidi, è di facile coltivazione ed immune da malattie.

Ramificato

Clt.10

Clt.15

Clt.18

## persica 'Vanessa' (P. persica 'Select')



Selezionata in Inghilterra nel 1840, si distingue da P. persica per il tronco più dritto e la chioma ovale. Meno pittoresca dunque, ma forse più adatta a viali in città, dove l'uniformità e il tronco eretto hanno più importanza. Per il resto, identica a Parrotia persica.

Ramificato

Clt.12

1,00/1,25

Clt.15

1,25/1,50

Clt.18

1,25/1,50

Clt.30

1,75/2,00

Clt.90

2,50/3,00

Clt.110

3,00/3,50

Clt.130

3,00/3,50

Alto fusto

Clt.18

8/10

Clt.30

10/12

Clt.150

20/25

Clt.230

25/30

Clt.350

30/35

Clt.450

35/40

New line

Clt.70

Clt.150

4,00/4,50

Clt.375

5,50/6,00



Parrotia persica 'Vanessa', foglie in autunno



Parrotia persica 'Vanessa', alto fusto, in autunno, Clt.150



Parrotia persica 'Vanessa', foglie

## Parthenocissus, Vite del Canada (*Vitaceae*)

**quinquefolia (Ampelopsis quinquefolia)**, Vite vergine americana



15-20m

5A



Pianta rampicante: vedi terza di copertina

◀ 5-10 m ▶

Origine: Est dell'America settentrionale, Messico. Vigorosissima pianta rampicante a foglia caduca, con rami che si fissano per mezzo dei loro viticci ramificati. Foglie composte da 5 fogliole con margine dentato, da ellittiche a ovali, ognuna lunga 4-10 cm, di colore verde scuro che in autunno diviene rosso scarlatto. Piccoli fiori bianchi quasi insignificanti seguiti da frutticini blu violaceo. Riesce in tutti i terreni.

Cl.t.3	1,50/2,00
--------	-----------

Cl.t.10	1,75/2,00
---------	-----------

**quinquefolia 'Engelmannii'**

Simile a P. quinquefolia, ha foglie più strette, d'un verde più chiaro che si colorano d'un rosso più vivo in autunno. Ha il vantaggio di aderire meglio ai muri lisci.

Cl.t.3	1,50/2,00
--------	-----------

Cl.t.10	1,75/2,00
---------	-----------

**tricuspidata 'Veitchii' (Ampelopsis veitchii)**, Vite vergine del Giappone



10-15m

6A



Pianta rampicante: vedi terza di copertina

◀ 4-6 m ▶

Origine: Giappone, Cina. Pianta rampicante a foglia caduca con rami provvisti di radici molto adesive. Foglie di 10-15 cm, trilobate e in parte trifogliate, con margine dentato, glabre su entrambe le pagine, inizialmente verde chiaro sfumato di rosa, verde lucente nei mesi estivi, rosso vivacissimo in autunno. Esigenze culturali: come P. quinquefolia.

Cl.t.3	1,00/1,25
--------	-----------

Cl.t.5	1,50/1,75
--------	-----------

Cl.t.10	1,75/2,00
---------	-----------

Cono

LV6

**tricuspidata 'Veitchii Robusta'**

Miglioramento di P. tricuspidata 'Veitchii' che si riproduce per innesto. Ha le stesse caratteristiche vegetative con foglie degli stessi colori ma più grandi, lunghe 15-20 cm, tutte tricuspidate.

Cl.t.5	1,50/1,75
--------	-----------

Cl.t.10	1,75/2,00
---------	-----------

Cl.t.15	2,50/3,00
---------	-----------



Parthenocissus quinquefolia, foglie



Parthenocissus quinquefolia, Cl.t.10



Parthenocissus tric. 'Veitchii Robusta', foglie in autunno



Passiflora 'Coccinea', fiore



Passiflora quadrangularis, fiore



Paulownia fortunei 'Minfast' FAST BLUE, alto fusto, Clt.110

## Passiflora (Passifloraceae)

**caerulea**, Fiore della passione

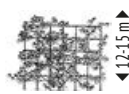

6A



Pianta rampicante: vedi terza di copertina

◀ 5-7 m ▶

Molto vigorosa, copre in breve tempo vaste superfici, aderendo ai sostegni mediante viticci. Sempreverde nei climi caldi, fiorisce dall'estate all'autunno. I fiori nascono all'ascella delle foglie su esili steli; sono bianchi, tingeggiati di rosa, sormontati da una corona striata di blu e di porpora. Seguono frutti ovoidali, arancio, numerosi ed evidenti. Poco esigente in fatto di terreno, anzi lo preferisce povero d'azoto, per evitare eccessi di vegetazione a scapito della fioritura.

**x belotii 'Imperatrice Eugenia'**

Fiori bianchi e rosa. Meno rustica di caerulea. Z 9B

**'Coccinea'**

Fiori rosso scarlatto. Z 10

**edulis**

Fiori bianchi e porpora; frutti commestibili giallo-arancio a maturità. Z 9B

**quadrangularis**

Fiori viola, rosso, marrone e bianco. Z 10

**vitifolium**

Fiori a coppa, lucidi, rosso vivo, larghi 15-20cm con corone di filamenti rossi, bianchi o gialli. Z 10

Misure e prezzi della Passiflora:

Clt.10	2,00/2,50
--------	-----------

## Paulownia (Scrophulariaceae)

**fortunei 'Minfast' FAST BLUE®**



10-15 m  
8-10 m

7B



◀ 8-10 m ▶

Selezione francese dal portamento strettamente colonnare, molto più compatto della specie tipo. Di rapidissimo accrescimento, soprattutto da giovane, fiorisce già dal primo anno dopo l'innesto. I fiori imbutiformi e delicatamente profumati, sono viola scuro all'esterno, bianco crema all'interno, con gola gialla. Sono raccolti in panicoli eretti e si aprono ad inizio primavera. Le foglie sono grandi - o molto grandi nelle giovani piante - cuoriformi, tomentose sulla pagina inferiore. Vuole terreni profondi, fertili, deve essere piantata al riparo dai forti venti e, benché molto rustica da adulta, al riparo dalle gelate invernali nei primi anni.

Alto fusto

Clt.18	8/10
Clt.30	10/12
Clt.110	18/20
Clt.110	20/25
Clt.450	40/45



Paulownia (seguito)

**tomentosa (P. imperialis)**

Origine: Cina. Albero a foglia caduca, di rapidissimo accrescimento. Chioma espansa, irregolarmente ombrelliforme. Foglie grandissime (25-40 cm), ovate, appuntite, verdi, vellutate sotto. Fiori: molto belli, ad aprile-maggio; sono tubolari-campanulati con corolla lilla-viola, profumati, riuniti in grandi pannocchie erette. Frutti: simili a noci verdi. Non esigente in fatto di terreno purché permeabile; preferisce però i suoli calcarei.

Alto fusto	Cl.t.18	8/10
	Cl.t.30	10/12
	Cl.t.70	14/16
	Cl.t.130	18/20
	Cl.t.450	40/45
	Cl.t.750	40/45

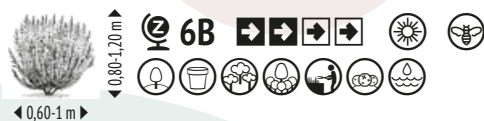

Paulownia tomentosa, fiori

**Perovskia (Lamiaceae)****atriplicifolia 'Blue Spire'**

Arbusto a foglia caduca, suffruticoso, che forma un cespo di rami eretti ricoperti da una lanugine bianca. Deve il suo valore ornamentale al colore blu intenso dei fiori in lunghi panicoli, prodotti in abbondanza in tarda estate. Foglie ovali, dentate, grigie, decorative. Resiste alla siccità, vive in tutti i terreni.

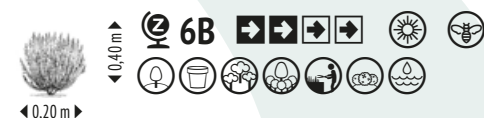
**NEW ▶ atriplicifolia 'Lisslitt' LACEY BLUE®**

Cultivar che esibisce una spettacolare fioritura, grazie ai fiori molto più grandi rispetto a quelli della specie, di un bel blu-violaceo, in estate e in autunno. Si contraddistingue anche per il portamento estremamente compatto.

Misure e prezzi delle Perovskia:

Cespuglio	Cl.t.10
-----------	---------



Paulownia tomentosa



Perovskia atriplicifolia 'Blue Spire', fiori





Persea americana, frutti

## Persea (*Lauraceae*)

**americana (P. gratissima),** Avocado



▲ 8-15 m  
▼ 6-9 m



9



Origine: America centrale, ma diffuso e coltivato per la produzione dei suoi frutti in molti altri paesi. Albero semisempreverde, con belle foglie lanceolate, coriacee, verde intenso. Frutti a forma di grossa pera, giallo chiaro o verdi o rosso bruno a seconda delle varietà. Polpa verde giallina, butirrosa, profumata che racchiude un grosso nocciolo. Riesce facilmente in vaso.

Mezzo fusto

Cl.t.15

## Phellodendron (*Rutaceae*)

**amurense**



▲ 6-12 m  
▼ 12-15 m



5A



Origine: Nord-Est dell'Asia, nel bacino dell'Amur, dal quale ha derivato il suo nome. Albero a foglia caduca, che solitamente ramifica alla base del tronco, rivestito da una corteccia spessa, suberosa, profondamente solcata. Foglie imparipennate, composte da 7-11 fogliole ovoidali di 5-10 cm, verde brillante; strofinate, emanano un gradevole aroma. Fiori a maggio-giugno, in lunghi panicoli verde giallo, seguiti da frutti carnosi rosso nerastro o neri, che rimangono sull'albero per tutto l'inverno. Riesce in tutti i terreni di normale fertilità.

Alto fusto

Cl.t.18

8/10

## Philadelphus (*Hydrangeaceae*) (*Saxifragaceae*)

**'Virginalis' (P. x virginalis)**



▲ 2-3 m  
▼ 1,50-2 m



5A



Arbusto vigoroso a foglia caduca, apprezzato per la bellezza dei fiori profumatissimo, di un bianco immacolato, che si aprono, numerosissimi, a maggio-giugno. Non esigente in fatto di terreno.

Cespuglio

Cl.t.10

Cl.t.18



Phellodendron amurense, foglie



Philadelphus 'Virginalis', fiori



**Phillyrea** (*Oleaceae*)**angustifolia**

◀ 2,50-3 m ▶

Origine: Bacino mediterraneo. Arbusto sempreverde densamente ramificato a portamento eretto. Foglie di 3-4 cm, oblungo-lanceolate, quasi lineari, verde scuro lucido. Fiori bianco verdastro, profumati, a aprile-maggio, seguiti da frutti blu-nerastro. Sopporta benissimo la potatura ed è perciò usato per siepi e forme topiarie, specie in zone marittime. Vive bene anche nei terreni secchi ed aridi.

Cespuglio	Cl.t.3	0,40/0,60
	Cl.t.5	0,60/0,80
	Cl.t.10	0,80/1,00
	Cl.t.18	1,25/1,50
	Cl.t.30-35	1,50/1,75
Palla	Cl.t.70	1,75/2,00
	Cl.t.20	
	Cl.t.45	
Spalliera	Cl.t.70	
	Cl.t.90	
	Cl.t.110	
Spalliera su alto fusto	Cl.t.45	
	Cl.t.60	
New line	Cl.t.30	
	Cl.t.90	1,75/2,00
	Cl.t.110	1,75/2,00
	Cl.t.130	1,75/2,00



Phillyrea angustifolia, cespuglio, Cl.t.30



Philodendron selloum, foglie

**Philodendron** (*Araceae*)**selloum (P. bipinnatifidum)**

◀ 0,50 m ▶

Bell'arbusto originario del Brasile tropicale, utilizzato tradizionalmente come pianta da interno. Si contraddistingue per le sontuose, grandissime foglie riflesse, portate da un lungo picciolo, lunghe fino a 1 m, cuoriformi alla base e profondamente pennatosette, con numerosi lobi stretti a margine ondulato, di un bel verde scuro lucido. I fiori sono insignificanti ma racchiusi in spathe molto decorative, lunghe fino a 30 cm, da verdi a porpora.

Cl.t.30	
Cl.t.45	

**xanadu**

Arbusto di origine tropicale. Grandissime (fino a 40 cm) ed eleganti foglie lobate, profondamente incise, con venatura centrale di ogni lobo più chiara; sono portate da lunghi fusti robusti che tendono ad allargarsi dal centro, dando luogo ad un insieme estremamente scenografico. Ideale come pianta da interno nei nostri climi.

LV9	
LV12	



Philodendron xanadu, foglie





Phlomis fruticosa, fiori

## Phlomis (*Lamiaceae*)

### fruticosa



◀ 1,50 m ▶

Arbusto sempreverde, che forma cuscini di vegetazione dai quali spuntano getti eretti, provvisti di foglie lanceolate, increspate, lunghe 8-10 cm, grigio-verdi sopra, lanose sotto. Da giugno a ottobre produce fiori gialli, curiosi e decorativi. Riesce meglio nei terreni secchi; resiste benissimo al mare.

Cespuglio

Clt.3

Clt.10

## Phoenix (*Palmae*)

### canariensis, Palma delle Canarie



◀ 10-12 m ▶

Origine: Canarie. Palma di grande vigore che può raggiungere i 20 metri d'altezza con una chioma molto ampia e un grosso tronco. Foglie pennate, arcuate, lunghe 5-6 m, composte da foglioline acuminate, verde brillante. Fiori minuscoli, giallo bruno, riuniti in pannocchie pendenti lunghe più d'un metro, ad aprile. Frutti ovoidali, bruno dorati, lunghi 2,5 cm; maturano solo nei climi più favorevoli.

Clt.3 0,60/0,80

Clt.7 0,80/1,00

Clt.10 0,80/1,00

Clt.15 1,00/1,25

Clt.18 1,25/1,50

Clt.30 1,50/1,75

Clt.35 1,75/2,00

Clt.55 2,00/2,50

Clt.285 3,00/3,50 tronco 0,50/0,60

Clt.450 4,00/4,50 tronco 0,80/0,90

### roebelinii



◀ 2-4 m ▶

Origine: Sri Lanka, India, Cina. Palma di raffinata eleganza con uno o più tronchi che possono arrivare a 1-1,5 m. Foglie verde scuro di circa 1 m, arcuate, formate da fogliole opposte, lunghe 20-25 cm, sottili, rade, ricadenti che conferiscono alla chioma un aspetto leggero, raffinato. Si direbbe il bonsai tra i Phoenix, fatto per i vasi, le fioriere, per restare vicino all'uomo con le sue graziose palme. Vive bene anche negli appartamenti.

Clt.18 1,00/1,25

Clt.110 2,50/3,00

Ceppaia

Clt.18 0,80/1,00



Phoenix canariensis, Clt.3



Phoenix roebelinii, Clt.18



Phormium, in varietà, Clt.10

## Phormium (*Xanthorrhoeaceae*) (*Agavaceae*)

### tenax



3 m  
2 m



Origine: Nuova Zelanda. Pianta vivace, rizomatosa, sempreverde, che forma fitti e larghi ciuffi di lunghe foglie spadiformi, molto decorative. Quando è adulta, produce una lunga infiorescenza rosso opaco, non attraente, che è meglio sopprimere. Non esigente in fatto di terreno, prospera anche nei suoli secchi e sabbiosi. Molto resistente al clima marino (in Nuova Zelanda è considerata pianta da "prima linea" per quanto riguarda la capacità di sopportare i venti salsi), trova la sua più diffusa utilizzazione nei giardini al mare per formare gruppi, bordure, siepi. Ma riesce anche molto decorativa e resistente coltivata in vaso o in cassette nei terrazzi, nei giardini d'inverno, davanti ai negozi.

### tenax 'Atropurpureum'

Molto simile a Phormium tenax, ma con foglie di colore rosso bruno.

### tenax 'Variegatum'

Identico a tenax, ma con foglie ampiamente marginate di giallo per tutta la loro lunghezza; quelle esterne ricadono graziosamente.

Misure e prezzi dei Phormium tenax:

Clt.3	
Clt.10	0,60/0,80
Clt.18	1,00/1,25
Clt.35	1,25/1,50



Phormium tenax, Clt.10



Phormium tenax 'Variegatum', Clt.10



Phormium tenax, Clt.10

## **NUOVE VARIETÀ DI PHORMIUM:**

Negli ultimi anni, sono state introdotte molte nuove cultivar di Phormium, ottenute principalmente in Nuova Zelanda, patria di origine del genere. Si contraddistinguono per le foglie variopinte, per l'eleganza del portamento, talvolta esibiscono spettacolari fioriture. Di facile coltivazione, tolleranti dello smog e del salmastro, sono perfette per creare permanenti contrasti di colore e per conferire ad un giardino un accento esotico, preziose quindi nel paesaggio, ma anche ottime per balconi e terrazzi, poiché si adattano bene anche alle ristrettezze dei vasi, purché si abbia cura di dare loro molta acqua. Abbiamo arricchito la nostra collezione delle cultivar più interessanti.

### **'Apricot Queen'**

Forma dei cespugli di foglie leggermente arcuate, di color giallo e crema delicatamente striate di albicocca. Le foglie recise sono utilizzate per composizioni floreali.

### **'Black Adder'**

Grandi foglie rigide o leggermente arcuate, rosso scuro brillante, inalterato per tutto l'anno.

### **'Bronze Baby'**

Foglie lunghe, leggermente arcuate, porpora scuro con riflessi bronzee e sottili margini rossi.

### **colensoi 'Platt's Black'**

Foglie rigide molto scure, marrone cioccolato-nerastre, lucide.

### **'Dark Delight' (P. 'Double Delight')**

Si contraddistingue per il colore rosso bruno intenso delle foglie, che resta inalterato per tutto l'anno; tra i Phormium, uno dei più scuri. Ha portamento eretto con foglie appena ricadenti ad arco. In estate grandi infiorescenze di fiori rossi tubulari, assai appetiti dagli uccelli, portati da uno stelo che, nelle piante adulte, può superare 1,5 m di altezza.



Phormium colensoi 'Platt's Black'



Phormium 'Dark Delight'

**'Duet' (P. tenax 'Duet')**

Non supera i 60 cm di altezza, ed ha foglie rigide, erette che tendono a irradiarsi dal centro dando luogo ad un portamento svasato, verdi al centro con margini bianco crema.

**'Gold Sword'**

Foglie rigide, larghe, gialle con margini verdi, e talvolta attraversate da una banda rosa tenue al centro.

**'Golden Ray' (P. tenax 'Golden Ray')**

Varietà vigorosa che si contraddistingue per la luminosità del suo fogliame variegato di verde e giallo e bordato di rosso aranciato, regolarmente disposto a ventaglio e dal portamento leggermente ricadente.

**'Jester' (P. tenax 'Emerald Queen')**

Belle foglie rosso rosato, irregolarmente striate di verde limone.

**'Pink Panther'**

Foglie rosa al centro, verde ai bordi.

**'Pink Stripe' (P. tenax 'Pink Stripe')**

Foglie grigio-verdi bordate da un'elegante linea rosa brillante.

**'Rainbow Queen'**

Foglie verde oliva con margini e banda centrale rosa antico.

**'Rainbow Sunrise' (P. 'Maori Sunrise')**

Varietà di sviluppo ridotto, con foglie rosa-rosso e margini verde-rossastro.

**'Special Red'**

Forma ciuffi di foglie spadiformi da rosso granato a rosso bronzo. Fiori rossi in estate in panicoli portati da fusti eretti.

**'Yellow Wave'**

Foglie dorate al centro, verdi ai margini. Naneggiante.

Misure e prezzi delle nuove varietà di Phormium:

Clt.10



Phormium 'Gold Sword'



Phormium 'Jester'



Phormium 'Rainbow Queen'



Phormium 'Yellow Wave'

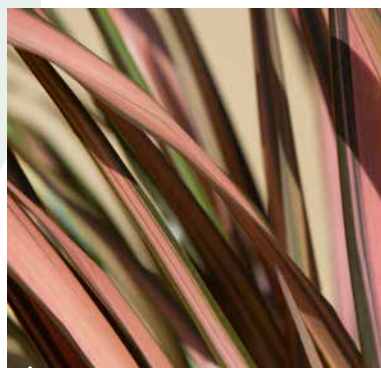

Phormium 'Rainbow Sunrise'



Photinia x fraseri 'Red Robin', cespuglio, Clt.7



Photinia x fraseri 'Red Robin', cespuglio, Clt.10



Photinia x fraseri 'Red Robin', mezzo fusto, Clt.30

## Photinia (*Rosaceae*)

dummeri 'Winchester' = 452

x fraseri 'Carrè Rouge' = 452

x fraseri 'Chico'®, Corallina®, 'Magical Volcano'® = 453

x fraseri 'Little Red Robin' = 451

x fraseri 'Pink Marble'® = 454

### x fraseri 'Red Robin' (P. serrulata 'Red Robin')



▶ 3-5 m

**6A**

◀ 3-4 m ▶



**Origine:** Nuova Zelanda. Arbusto eretto, poi rotondeggiante, subito provvisto di molti rami assai folti.

**Foglie:** sempreverdi, alterne, abbastanza coriacee, da obovate a ovali-allungate, lunghe 8-12 cm, larghe 4-6 cm, seghettate, portate da piccioli (rossi quando sono giovani), lunghi 2 cm; quelle della nuova vegetazione (molto precoce) sono d'un rosso rubino che sembra verniciato tant'è brillante; dalla tarda primavera alla fine dell'estate virano gradualmente al verde ma sempre vivacizzate da sprazzi di nuove foglie rosse; tornano rosso scarlatta in autunno.

**Fiori:** a maggio, piccoli, bianchi appena sfumati di rosa, riuniti in larghissime infiorescenze che sovrastano il fogliame; non sono i più belli che esistano in natura ma attirano l'attenzione per la loro spettacolarità.

**Frutti** (soltanto in funzione della potatura): da fine estate a fine autunno, rotondi, larghi 0,50 cm, rossi, poi neri.

**Coltivazione:** s'adatta a tutti i terreni ma dà i migliori risultati in quelli abbastanza freschi, non troppo secchi, sciolti; tollera anche i suoli moderatamente calcarei. Sopporta qualsiasi potatura e forma bellissime siepi compatte, senza vuoti di sorta alla base. È certamente una delle piante che meglio s'adatta a vivere nei contenitori di qualsiasi grandezza essi siano.

Cespuglio

Clt.2

Clt.3 0,60/0,80

Clt.5 0,60/0,80

Clt.7 0,80/1,00

Clt.10 0,80/1,00

Clt.12 1,00/1,25

Clt.15 1,00/1,25

Clt.18 1,25/1,50

Clt.25 1,50/1,75

Clt.30 1,50/1,75

Clt.35 1,75/2,00

Clt.55 2,00/2,50

Clt.70 2,00/2,50

Clt.90 2,50/3,00

Clt.130 2,50/3,00

Clt.150 2,50/3,00

Clt.180 3,00/3,50

Clt.180-230 3,50/4,00

Palla

Clt.375 ø 1,80/2,00



Continuazione misure e prezzi di Photinia x fraseri 'Red Robin':

Mini alberetto	LV9	
Mezzo fusto	Cl.t.15	
	Cl.t.18	
	Cl.t.30	
	Cl.t.150	
3/4 di fusto	Cl.t.15	
	Cl.t.18	
	Cl.t.55	
	Cl.t.70	
	Cl.t.90	
	Cl.t.130	
Alto fusto	Cl.t.180	
	Cl.t.18	6/8
	Cl.t.25-30	8/10
	Cl.t.35	10/12
	Cl.t.55	12/14
	Cl.t.70-90	14/16
	Cl.t.110	16/18
	Cl.t.130-150	18/20
Spalliera su mezzo fusto	Cl.t.150-180	20/25
	Cl.t.30	8/10
	Cl.t.45	10/12
	Cl.t.60	12/14
Spalliera su alto fusto	Cl.t.30	8/10
	Cl.t.35	10/12
	Cl.t.55	12/14
	Cl.t.70	14/16
	Cl.t.150	20/25
	Cl.t.180	20/25
Spalliera	LVQ18	
	Cl.t.45	
	Cl.t.60	
Siepi mobili	LVC60	
	LVC80	
Slim	Cl.t.55	3,00/3,50
New line	Cl.t.110	1,50/1,75
	Cl.t.130	1,75/2,00
	Cl.t.150	2,00/2,20
	Cl.t.180	2,00/2,50
	Cl.t.230	2,00/2,50
	Cl.t.350	3,00/3,50
	Cl.t.450	3,50/4,00



Photinia x fraseri 'Red Robin', siepi mobili, LVC60



Photinia x fraseri 'Red Robin', foglie



Photinia x fraseri 'Red Robin', palla, esemplare



PARK SPECIMEN  
COLLECTION

**DISPONIBILI ESEMPLARI: PREZZI SU RICHIESTA**



*Photinia x fraseri* 'Red Robin', foglie e fiori



*Photinia x fraseri* 'Red Robin', mezzo fusto, Clt. 30

**x fraseri 'Little Red Robin' (P. x fraseri 'Nana')**

◀ 1,50-2 m ▶

Forma nana di Photinia x fraseri 'Red Robin' della quale esistono diversi cloni diversamente denominati. Ha portamento compatto e foglie della stessa forma, dello stesso colore, ma più piccole. Ottima per vasi, fioriere, siepi basse e bordure.

Cespuglio	Cl.t.3	
	Cl.t.5	
	Cl.t.10	
Cono	Cl.t.18	
Palla	Cl.t.10	
	Cl.t.15	
	Cl.t.30	
	Cl.t.45	ø 0,60/0,70
3 palle	LV12	
Mini alberetto	LV9	
Mezzo fusto	Cl.t.10	
	Cl.t.18 ø chioma 0,45/0,50	
	Cl.t.30	
Spalliera	LVQ18	
Bonsai	LV14	
New line	Cl.t.230	3,00/3,50



Photinia x fraseri 'Little Red Robin', palla, Cl.t.30



Photinia x fraseri 'Little Red Robin', foglie



Photinia x fraseri 'Little Red Robin', palla, Cl.t.15





Photinia x fraseri 'Carré Rouge', cespuglio, Clt.7



Photinia x fraseri 'Carré Rouge', foglie



Photinia x fraseri 'Carré Rouge', cespuglio, Clt.18

## ALTRE INTERESSANTI VARIETÀ DI PHOTINIA

### NEW ▶ dummeri 'Winchester'



◀ 1,50-2 m ▶

Ibrido originario della Cina e del Vietnam, più resistente al freddo rispetto a serrulata "Red Robin". Le giovani foglie emergono a primavera e a mezza estate di un bel bronzo-arancio, in piacevole contrasto con le foglie mature verde oliva, lucide, lanceolate, più strette di quelle della sua popolare parente, rispetto alla quale, anche la fioritura è meno vistosa. Belli i colori invernali, in diverse sfumature dal rame al rosso scarlatto. I lunghi rami sottili, leggermente arcuati, richiedono costanti potature primaverili per mantenere un portamento compatto. Di facile coltivazione, rustica, resistente alle malattie, richiede che il terreno sia mantenuto umido costantemente.

Alto fusto	Clt.18	8/10
Spalliera su alto fusto	Clt.30	

### x fraseri 'Carré Rouge'



◀ 2-2,50 m ▶

Variazione di Photinia x fraseri 'Red Robin', a portamento eretto, molto compatto e a sviluppo più contenuto. Le foglie più piccole, dense, ravvicinate, nascono rosso sangue lucente, tonalità che si attenua d'estate per tornare rosso vivo in autunno.

Cespuglio	Clt.3	
	Clt.5	0,60/0,70
	Clt.7	0,60/0,80
	Clt.10	0,60/0,80
	Clt.12	0,80/1,00
	Clt.15	1,00/1,25
	Clt.18	1,00/1,25
	Clt.25	1,25/1,50
	Clt.30	1,50/1,75
	Clt.35	1,75/2,00
	Clt.55	1,75/2,00
Mini alberetto	LV9	
Mezzo fusto	Clt.15	
	Clt.18	
	Clt.25	
	Clt.30	
3/4 di fusto	Clt.45	
	Clt.55	
	Clt.70	
	Clt.90	
Alto fusto	Clt.18	6/8
Palla	Clt.15	
	Clt.20	
	Clt.30	
	Clt.45	
	Clt.55	
	Clt.70	

Continuazione misure e prezzi di Photinia x fraseri 'Carré Rouge':

Spalliera	Cl.t.45
	LVQ18
Spalliera su mezzo fusto	Cl.t.45
Spalliera su alto fusto	Cl.t.30
Siepi mobili	LVC60
	LVC80
Bonsai	LV14
New line	Cl.t.230-285

### x fraseri 'Chico'® (P. x f. 'Br2011' CHICO®)



Selezione olandese veramente nana - non supera i 30-40 cm in altezza e larghezza. Le giovani foglie sono rosso aranciato con sfumature bronzee e volgono al verde a maturità; emergono almeno due volte l'anno, a primavera e in tarda estate e sono portate da steli che restano rosso porpora per tutto l'anno - pertanto l'attraente dominanza della colorazione rubra, si protrae per quasi tutta la bella stagione. Ha inoltre un bel portamento compatto e denso. Vuole terreno umido, un pH acido favorisce la vivacità della colorazione del fogliame. Ottima per piccoli giardini, terrazzi o patio.

Cespuglio	Cl.t.3
	Cl.t.5
	Cl.t.10

### x fraseri 'Corallina'®



Varietà nana dal bel portamento naturalmente globoso e regolare, sin dalla giovane età. Le foglie primaverili emergono di un rosso intensissimo, tra le più belle della specie, sono coriacee, leggermente dentate e volgono al verde a maturità. Bella anche la fioritura, raggruppata all'estremità dei rami dell'anno, tra aprile e giugno. Ottima per piccole siepi e come pianta in vaso per balconi e terrazzi.

3/4 di fusto	Cl.t.90
--------------	---------

### x fraseri 'Magical Volcano'® "Kolmavoca"



Arbusto di medie dimensioni nato dall'incrocio tra P. x fraseri e P. serratifolia. Particolarità di questa varietà sono i margini finemente seghettati delle foglie, leggermente ondulate. Il colore dei suoi germogli, che va dal rosso bordeaux al rosso rame brillante, persiste sulla pianta più a lungo rispetto alle altre varietà di Photinia. Necessita di un terreno umido e ben drenato.



Photinia x fraseri 'Carré Rouge', siepi mobili, LVC80



Photinia x fraseri 'Corallina', 3/4 di fusto, Cl.t.90



Photinia x fraseri 'Magical Volcano', cespuglio, Cl.t. 10



Photinia x fraseri 'Magical Volcano', mezzo fusto, Clt. 18

Misure e prezzi di Photinia x fraseri 'Magical Volcano':

Cespuglio	Clt.3	
	Clt.5	
	Clt.10	
	Clt.12	
Mezzo fusto	Clt.15	
	Clt.18	
	Clt.25	
	Clt.30	
Spalliera	LVQ18	

**x fraseri 'Pink Marble'®**

 3-5 m  
 3-4 m

Altra variazione di Photinia x fraseri 'Red Robin', che ha ottenuto il prestigioso riconoscimento della Royal Horticultural Society (AGM), grazie alla straordinaria colorazione delle sue foglie verdi, variegata di bianco e sfumate di rosa tenerissimo a primavera, quando i nuovi germogli che si sovrappongono sono d'un rosso ancor più acceso della specie tipo. Per il resto nessuna differenza rispetto a quest'ultima.



Photinia x fraseri 'Pink Marble', nuove foglie a primavera

Cespuglio	Clt.3	
	Clt.5	
	Clt.10	0,80/1,00
	Clt.15	1,00/1,25
	Clt.18	1,00/1,25
	Clt.25	1,25/1,50
	Clt.35	1,75/2,00
	Clt.55	2,00/2,50
Mini alberetto	Clt.70	2,00/2,50
	LV9	
	Clt.18	
Mezzo fusto	Clt.25	
	3/4 di fusto	
	Clt.55	
Alto fusto	Clt.90	
	Clt.18	8/10
	Clt.30	10/12
Pompons	Clt.90	14/16
	Clt.70	
	Clt.45	
Spalliera	Clt.60	
	LVQ18	
	Clt.45	10/12
Spalliera su mezzo fusto	Clt.30	
Spalliera su alto fusto	Clt.30	
Siepi mobili	LVC60	
New line	Clt.230	3,00/3,50



Photinia x fraseri 'Pink Marble', mini alberetto, LV9



Photinia (seguito)

**serratifolia 'Pink Crispy'®**

◀ 3-4 m ▶

▲ 4-5 m ▼



Nuova selezione dagli splendidi colori; le foglie adulte, ampiamente marmorizzate da spruzzi verdi e giallo crema, fanno da sfondo al giovane fogliame primaverile di un intenso rosso rosato, anche gli steli rosso scuro contribuiscono allo splendido effetto cromatico dell'insieme. È assai compatta ed ha sviluppo contenuto e portamento eretto.

Mezzo fusto

Cl.t.18



Photinia serratifolia 'Pink Crispy', foglie

**Physocarpus (Rosaceae)**

◀ 1-1,80 ▶

▲ 2,2-5,0 m ▼



Arbusti a foglia caduca, originari del Nordamerica; portamento compatto e foglie trilobate. Fiori a grappoli a giugno-luglio, sul legno dell'anno precedente. Vegetano in tutti i terreni normali da giardino, tollerano il calcare.

**opulifolius 'Dart's Gold'**

Foglie giallo oro a primavera, poi verdi. Fiori bianchi.

**opulifolius 'Diabolo'®**

Foglie rosso scuro a primavera, verdi d'estate, arancio in autunno. Fiori rosso scuro in bocciolo, bianchi aperti.

Misure e prezzi dei Physocarpus:

Cespuglio	Cl.t.10	0,80/1,00
	Cl.t.18	1,00/1,25
	Cl.t.70	2,00/2,50
New line	Cl.t.285	1,75/2,00



Physocarpus opulifolius 'Dart's Gold', cespuglio, Cl.t.10

**Picea (Pinaceae)****abies (P. excelsa)**, Abete rosso, Albero di Natale

◀ 10-12 m ▶

▲ 20-25 m ▼



Origine: Europa settentrionale e centrale. Conifera dal portamento colonnare slanciato, con tronco rettilineo e rami regolarmente distanziati, quasi orizzontali, un po' ricadenti alle estremità. Aghi appuntiti di 1,5-2,5 cm, verde brillante. Lunghi (10-15 cm) coni penduli, cilindrici, bruno chiaro a maturità. Essenza di grande impiego forestale sino a 2.200 m, vive in tutti i terreni, tollera il calcare. È la pianta più utilizzata per albero di Natale.

2xtr.M	1,50/1,75
2xtr.M	1,75/2,00
Cl.t.180	3,50/4,00



Picea abies



Picea abies 'Inversa', Clt.30

### abies 'Inversa' (P. abies 'Inversa Pendula')



Forma piangente del precedente. Cresce eretto se l'asse centrale è sorretto da un sostegno, per inchinarsi all'apice. I rami laterali ricadono verticalmente serrati al fusto, quelli vicino al suolo spesso vi strisciano formando un tappeto.

Clt.30	1,25/1,50
Clt.45	1,50/1,75
Clt.55	1,75/2,00
Clt.90	2,00/2,50
Clt.110	2,50/3,00
Clt.180	3,00/3,50
Clt.230	3,50/4,00
Clt.230	4,00/4,50



Picea abies 'Tompa', Clt.30

### abies 'Nidiformis'



Varietà nana, dal portamento allargato che tende ad abbassarsi verso il centro della sua cima appiattita, dando luogo ad una forma che ricorda il nido di un uccello. I rami sono disposti a piani regolari e sono adornati di aghi corti, verde chiaro. Predilige terreni leggermente acidi, ben drenati ed uniformemente umidi. Ottima per il giardino roccioso e per rinsaldare terreni in pendio

Clt.35

### abies 'Tompa'



Picea nano molto rustico dal portamento piramidale, allargato alla base, che ricorda Picea glauca 'Conica'. È estremamente compatto, con rami ascendenti densamente vestiti di aghi verde chiaro. Ottimo per spazi ristretti in virtù dello sviluppo ridotto e del lentissimo accrescimento, di grande effetto nei giardini rocciosi.

Clt.30



Picea abies 'Inversa', Clt.110

### abies 'Wills Zwerg'



Graziosa conifera nana dal portamento piramidale, assolutamente regolare negli anni. Fogliame verde scuro.

Clt.55

**NEW** alcoquiana (*P. bicolor*)

Conifera originaria del Giappone con ramificazioni orizzontali o leggermente ascendenti lungo il tronco diritto, che danno luogo ad un portamento conico allargato. Gemme largamente ovoidali, affatto o appena resinose. Aghi rigidi e molto appuntiti da giovani, più numerosi nella superficie inferiore e di colore bluastrò o verde chiaro in contrasto con quelli esposti della superficie superiore che sono verde grigio. La corteccia è grigio marrone, fessurata e si sfalda in spesse squame. Piccoli coni cilindrici, inizialmente rossi, poi gialli.

Clt.55	1,75/2,00
--------	-----------

Clt.70	2,00/2,50
--------	-----------



Picea alcoquiana, aghi

**breweriana**

Conifera di origine Nord Americana dal caratteristico portamento dato dai rami principali nettamente orizzontali vestiti di ramificazioni laterali elegantemente ricadenti, a guisa di un sipario. Aghi appiattiti blu verde, di 2-4 cm; coni femminili cilindrici, marrone chiaro, con scaglie flessibili. Tronco possente. Corteccia grigia, squamosa.

Clt.70
--------

Clt.90
--------



Picea glauca 'Conica', Clt.18

**glauca 'Conica' (*P. albertiana conica*)**

Origine: Canada. Conifera nana con portamento conico che, con l'età, si allarga alla base. Fogliame soffice, verde tenero con riflessi bluastrì d'inverno. Vuole terreni freschi, ben drenati, non calcarei.

Clt.18	1,00/1,25
--------	-----------

**omorika 'Nana'**

Forma nana di Picea omorika a portamento largo, denso, serrato, tondeggiante in età giovanile, poi conico.

Clt.20	0,40/0,50
--------	-----------

Clt.30	0,40/0,50
--------	-----------

1/4 di fusto

Clt.18
--------

Clt.20
--------

Clt.30
--------



Picea omorika 'Nana', Clt.20



Picea orientalis 'Aurea', Clt.30

## orientalis 'Aurea' (P. orientalis 'Aureospicata')

 ↑ 10-12 m  
 ↓ 4,50-5,50 m

**5B**

◀ 4,50-5,50 m ▶

Portamento conico molto regolare: caratteristico soprattutto perché i nuovi germogli che si formano a primavera sono giallo zolfo luminoso, colore che dura sino all'inizio dell'estate; in questo periodo, visto a distanza, sembra ricoperto di fiori. Molto rustico, preferisce però i terreni fertili.

Clt.30	1,00/1,25
--------	-----------

Clt.35	1,25/1,50
--------	-----------

## pungens 'Blue Diamond'®

 ↑ 1-3 m  
 ↓ 0,50-1,50 m

**3**

◀ 0,50-1,50 m ▶

Splendida selezione. Ha aghi blu intenso con sfumature argentee, piuttosto rigidi. Di lentissimo accrescimento (arriva ad un metro in 10 anni), le dense ramificazioni danno luogo ad una silhouette conica molto simmetrica, che non abbisogna di potature. È estremamente rustica, si adatta a tutti i terreni purché ben drenati.

Clt.30	
--------	--

Clt.35	0,80/1,00
--------	-----------

Clt.55	1,00/1,25
--------	-----------

Clt.110	1,25/1,50
---------	-----------



Picea pungens 'Blue Diamond', Clt.30

## pungens 'Edith'

 ↑ 2,40-3 m  
 ↓ 1,80-2,40 m

**2**

◀ 1,80-2,40 m ▶

Conifera di lento accrescimento e dallo sviluppo contenuto, premiata con l'Award Garden Merit della Royal Horticulture Society. Si distingue per la bellissima colorazione degli aghi che emergono blu-ghiaccio con accese sfumature argentee e tendono a scurire verso il verde a maturità. Sono portati da rami orizzontali, regolarmente disposti a piani lungo il fusto centrale, dando luogo ad una silhouette perfettamente conica. Vuole terreno umido, ben drenato, leggermente acido, ma tollera abbastanza bene la siccità. Di facile coltivazione.

Clt.30	0,80/1,00
--------	-----------

Clt.35	0,80/1,00
--------	-----------



Picea pungens 'Edith', Clt.30

**pungens 'Fat Albert'**

◀ 2,10-3 m ▶

Cultivar di Picea pungens che si fa notare per la forma piramidale densa, eretta, con rami leggermente ascendenti e gli aghi blu acciaio. Coni oblungi di 5-10 cm, dapprima verdastri, poi marrone. Esigenze colturali: le stesse di Picea 'Hoopsii'.

Cl.t.30	0,80/1,00
Cl.t.35	0,80/1,00
Cl.t.130	1,50/1,75
Cl.t.150	1,75/2,00
Cl.t.180	2,00/2,50
Cl.t.230	2,50/3,00



Nostre coltivazioni di Picea pungens 'Fat Albert'

**pungens 'Glauca Globosa', Abete blu nano**

◀ 2-3 m ▶

La conifera nana più ambita. Piuttosto rada e un po' irregolare nei primi anni di vita, diviene presto densa, sferica; poi sferica leggermente conica. Con l'età s'allarga, s'appiattisce rimanendo sempre compatta. Magnifico fogliame blu argentato intenso per tutto l'anno. Rustica s'adatta a tutti i terreni pur preferendo quelli freschi e sciolti; tuttavia tollera il caldo, la siccità e anche le atmosfere urbane meglio degli altri Picea. Impiego: la regina del giardino roccioso e delle fioriere, da sola o associata ad altre conifere nane di colore diverso. Formata ad alberetto, riesce di grande effetto vicino alle abitazioni, al centro di piccole composizioni, emergente da gruppi di piante fiorite basse.

Cl.t.10	
Cl.t.15	
Cl.t.20	
Cl.t.30	
Cl.t.35	
1/4 di fusto	Cl.t.20
	Cl.t.30
Mezzo fusto	Cl.t.20
	Cl.t.30



Picea pungens 'Glauca Globosa', Cl.t.20

**pungens 'Hoopsii'**

◀ 3-4,50 m ▶

Una delle più belle conifere a fogliame blu. Ha forma conica molto regolare con i rami allargati, orizzontali, leggermente rivolti all'insù alle estremità. Aghi lunghi, rigidi, appuntiti, molto serrati, blu acciaio luminoso; a primavera, colpiti dal sole, emanano bagliori argentei. Coni allungati e cilindrici, lunghi 6-10 cm, penduli, bruno chiaro che si formano soprattutto nella parte superiore della pianta. S'adatta a vivere in tutti i terreni purché non troppo calcarei, né troppo acidi. Meglio di altre Picea sopporta la siccità e resiste discretamente all'inquinamento atmosferico. Impiego: di grande effetto isolata nei prati, davanti alle abitazioni; a gruppi di 3 nei parchi.

Cl.t.30	0,80/1,00
Cl.t.35	0,80/1,00
Cl.t.130	1,50/1,75



Picea pungens 'Hoopsii', Cl.t.30







Picea pungens 'Iseli Fastigiata', Clt.35

Picea (seguito)

## pungens 'Iseli Fastigiata'



Origine: USA. Il portamento decisamente fastigiato ed il fogliame d'un bel blu acceso fanno di questa varietà la scelta ideale per introdurre la tonalità blu nelle situazioni dove lo spazio rappresenta un problema.

Clt.35



Pieris japonica 'Flaming Silver', LV12



Arbusti sempreverdi di origine giapponese o del Nordamerica, di forma ordinata e compatta, che si prestano ottimamente per la coltivazione in vaso, poiché il loro apparato radicale non occupa molto spazio. Vanno coltivati come i Rhododendron in terreni acidi, ricchi di materiale organico decomposto. Amano avere le radici all'umido e al fresco. Quindi mezz'ombra, soprattutto al Sud, dove le estati sono molto calde. Si utilizzano isolati o a gruppi di varietà differenti o in associazione ad altre piante acidofile. Nelle fioriere vanno associati a bulbi da fiore, annuali, etc.

### floribunda 'Forest Flame'

Germogli rosso scarlatto, foglie verde chiaro in parte, in parte verde scuro. Fiori bianchi ad aprile-maggio. Molto vigorosa.

### japonica 'Bonfire'

Tra i meno vigorosi e dal portamento compatto. Le giovani foglie emergono rosso mattone e diventano poi verde scuro. Numerosissimi bocci florali rosa scuro in inverno che aprono piccolissimi fiori rosa tenue, quasi bianco, riuniti in grappoli eretti.

### japonica 'Flaming Silver'

Più vigoroso di 'Forest Flame' e variegato. Le giovani foglie sono rosso brillante, poi verdi marginate di bianco crema. Fiori bianchi.

### japonica 'Katsura'®

Forma regolare arrotondata. Le lunghe foglie sono rosso brillante da giovani e diventano poi verde scuro lucente. Vistosissimi grappoli graziosamente arcuati di fiori rosa a primavera.

### japonica 'Mountain Fire'

Bassa, eretta. Foglie rosse, poi verdi, fiori bianchi.

Misure e prezzi dei Pieris:

Cespuglio

Clt.7

LV12



Pieris japonica 'Mountain Fire', LV12

## Pinus, Pino (*Pinaceae*)

### brevifolia



Conifera nana dal portamento sferico e compatto, senza potature. Lunghi aghi verde scuro brillante; quelli centrali schiariscono in autunno e cadono d'inverno, mentre quelli esterni restano verdi tutto l'anno. Innestata su un fusto di *Pinus nigra austriaca*, forma un piacevole alberetto dalla chioma sferica molto compatta.

	Clt.30
	Clt.35 0,70/0,80
Mini alberetto	LV9
1/4 di fusto	Clt.20
Mezzo fusto	Clt.18
	Clt.30
3/4 di fusto	Clt.180
New line	Clt.30
	Clt.70



Pinus brevifolia, New line, Clt.70

### cembra, cembro



Origine: Alpi e Carpazi, Nord della Russia, Siberia. Conifera a portamento strettamente piramidale, densa e regolare allo stadio giovanile, poi aperta, spesso pittoresca. Corteccia bruno chiaro, aghi rigidi, verde lucido, biancastri sotto. Fiori a grappoli: gialli quelli maschili, rossi quelli femminili, Pigne erette, ovoidali. Molto tollerante per quanto riguarda la natura del terreno e del pH, estremamente rustica, per vivere le bastano 70 giorni senza gelo. Resiste anche nelle atmosfere inquinate.

	Clt.10
--	--------



Pinus cembra, aghi

### densiflora 'Alice Verkade'



Origine: USA. Conifera nana dalla forma arrotondata con ramificazioni erette molto dense. Fogliame verde chiaro, giovani vegetazioni verde tenero a primavera. Rustica, riesce in tutti i terreni, anche in quelli calcarei.

	Clt.30
	Clt.35
	Clt.110
1/4 di fusto	Clt.20
Bonsai	L100



Pinus densiflora 'Alice Verkade', 1/4 di fusto, Clt.20



Pinus densiflora 'Low Glow', mini albero, LV9

## densiflora 'Low Glow'



Originario del Giappone, dove cresce spontaneamente o viene spesso educato come bonsai. È nano, ha portamento a cupola estremamente denso, cresce assai lentamente e soprattutto in larghezza, spesso viene allevato ad alberetto, innestato su fusti di varie altezze. Ha aghi verde chiaro, appaiati, lunghi, soffici, che tendono ad ingiallire ai primi freddi. Produce getti eretti rosa bianchicci con gemme leggermente resinose. Ottimo in contenitore, di facile coltivazione, vuole terreni ben drenati, non troppo alcalini.

Mini albero

LV9

## 'Gaelle Brégeon' BAMBINO®



Il più piccolo dei pini della serie selezionata da H. Brégeon, ha portamento uniforme, arrotondato che resta tale senza potature, perfetto per terrazzi, balconi ma anche per giardini di ispirazione orientale. Ha aghi verde scuro, appuntiti, lunghi 3-4 cm, simili al P. mugo. Estremamente rustico, resiste alla siccità, è esente da malattie e necessita di poche cure.

Clt.10

Clt.30

Clt.45 0,60/0,70

Clt.55 0,70/0,80

1/4 di fusto

Clt.18

Clt.20

Mini albero

LV9

Mezzo fusto

Clt.18

## halepensis, Pino d'Aleppo



Origine: coste mediterranee. Conifera dal portamento largamente piramidale, ramificata dalla base e con corteccia sottile e grigia da giovane. Con gli anni si spoglia dei rami inferiori, il tronco diviene obliquo e talvolta contorto, la corteccia si fa rugosa, fessurata e grigiasta, mentre la chioma s'allarga e assume una forma irregolarmente ombrelliforme. Aghi lunghi 7-12 cm, molli e soffici, di colore verde medio. Coni bruno rossastri, lucidi. Essenza frugale, resistente alla siccità e alla calura, riesce in tutti i terreni, ma predilige i substrati calcarei; cresce bene anche sui pendii rocciosi a picco sul mare.

Ramificati dal suolo

Clt.18 1,75/2,00

Clt.35 2,00/2,50

Clt.55 2,50/3,00

Clt.70 3,00/3,50



Pinus 'Gaelle Brégeon' BAMBINO, Clt.30



Pinus halepensis, ramificato, Clt.18

Continuazione misure e prezzi di *Pinus halepensis*:

Alto fusto	Cl.t.70	14/16
	Cl.t.90	16/18
	Cl.t.130	20/25
	Cl.t.180	25/30
	Cl.t.500	40/45
New line	Cl.t.130	2,00/2,50



PARK SPECIMEN  
COLLECTION

DISPONIBILI ESEMPLARI: PREZZI SU RICHIESTA

### heldreichii 'Compact Gem' (P. leucodermis 'Compact Gem')



Origine: orticola. Forma nana con portamento a cono che rimane sempre molto compatto. Si adatta molto bene alla coltivazione in vaso, in cassette, in fioriere da sola o associata ad altre conifere nane di forma e colore diversi. Tra i meno esigenti in fatto di terreni, condizioni climatiche e ambientali.

Cl.t.10

Cl.t.18

### heldreichii 'Malinkii' (P. leucodermis 'Malinkii')



Conifera nana, a forma conica, folta, con guida centrale che si erge sino alla cima. Aghi verde scuro. Esigenze colturali: come *Pinus leucodermis* 'Compact Gem'.

Cl.t.10

Cl.t.18 0,50/0,60

### heldreichii 'Satellit' (P. leucodermis 'Satellit')



Conifera a portamento conico, stretto, con rami ascendenti, regolarmente distanziati sul tronco, che si erge diritto sino alla cima. Aghi rigidi e pungenti, di colore verde scuro. Coni ovoidali neri allo stato giovanile, bruni in seguito. Esigenze colturali: come *Pinus leucodermis* 'Compact Gem'.

Cl.t.30



*Pinus halepensis*, New line, Clt.130



*Pinus heldreichii* 'Compact Gem', Clt.18



*Pinus heldreichii* 'Malinkii', Clt.10



Pinus heldreichii 'Satellit', Clt.30

**NEW** heldreichii 'Smidtii' (P. h. var. pygmaea) (P. leucodermis 'Smidtii')

Cultivar nana, dal portamento ordinato, inizialmente globoso poi conico, estremamente compatto, in virtù delle densissime ramificazioni. Di lentissimo accrescimento, ha aghi rigidi di un bel verde scuro. Molto robusta e di facile accrescimento.

Clt.10

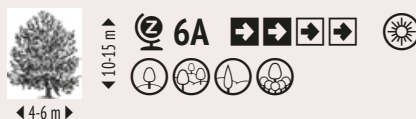
**monticola 'Ammerland'**

Origine: Germania. Conifera di medie dimensioni dal portamento conico molto serrato con rami leggermente arcuati. Aghi lunghi, verde bluastrò, molto decorativi. Coni di 15-30 cm, dapprima verdi, poi porpora, già in giovane età. Rustica si adatta a tutti i terreni.

Clt.18 0,80/1,00

Clt.30 1,00/1,25

Clt.90 2,00/2,50

Clt.110 2,00/2,50

Clt.130 2,50/3,00

Clt.300 4,50/5,00



Pinus mugo 'Benjamin', ¼ di fusto, Clt.18

**mugo 'Benjamin'**

Origine: Germania. Portamento nano compatto con aghi sempreverdi, rigidi, di colore verde brillante riuniti a grappoli.

Mini alberetto

LV9

1/4 di fusto

Clt.18

**mugo 'Columbo' (P. m. 'Columnaris')**

Un pino mugo ottimo per spazi ristretti, grazie al suo accrescimento lento, nettamente verticale, che dà luogo ad una forma colonnare stretta, densa, ma attraverso la quale si può comunque apprezzare la bella corteccia rossiccia-arancio. Numerosi germogli coperti da una patina bianca cerosa che fanno risaltare il verde scuro degli aghi rigidi, disposti a coppia. Richiede terreno ben drenato, e tollera la siccità una volta radicato.

Clt.10

Clt.18

Clt.30

Clt.45



Pinus mugo 'Columbo', Clt.30

## mugo 'Gnom'



Forma arrotondata, densa, priva di vuoti. Foglie verde intenso, brillante.

Cl.t.10

Cl.t.18

## mugo 'Laurin'

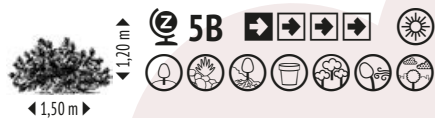

Varietà nana dal bel portamento a cupola che tende ad allargarsi simmetricamente con l'età pur restando molto denso. Begli aghi verde scuro, ottimo nei giardini di ispirazione orientale.

Cl.t.10

Cl.t.18

## mugo 'Mops'



Forma arrotondata, densa, priva di vuoti, che tende tuttavia ad allargarsi con l'età.

Cl.t.10

Cl.t.18

Cl.t.30

Cl.t.45

Cl.t.55

1/4 di fusto

Cl.t.18-20

Cl.t.30

Mini alberetto

LV9

Mezzo fusto

Cl.t.18

Cl.t.30

Cl.t.35

Cl.t.45



Pinus mugo 'Columbo', Cl.t.18



Pinus mugo 'Laurin', Cl.t.18



Pinus mugo 'Mops', 1/4 di fusto, Cl.t.20



Pinus mugo 'Mops', mezzo fusto, Cl.t.30



Pinus mugo 'Mughus', Clt.15

### mugo 'Mughus'

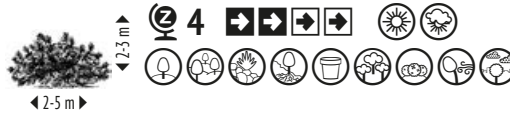

Forma cespugliosa allargata, non sempre regolare. Rami con le estremità erette a gomito. Aghi verde intenso. Fiori a maggio: giallo arancio i fiori maschili, rossicci quelli femminili. Coni piccoli, bruni. Riesce in tutti i terreni, anche in quelli secchi e calcarei.

Clt.10	
Clt.15	0,35/0,40
Clt.18	0,40/0,45
Clt.20	0,40/0,60
Clt.30	0,60/0,80
Clt.110	1,00/1,25
Clt.150	1,25/1,50
Clt.290	1,50/1,75

1/4 di fusto

Clt.20	
Clt.30	

Mezzo fusto

Clt.20	
Clt.30	
Clt.35	

New line

Clt.150	0,90/1,00
---------	-----------



PARK SPECIMEN  
COLLECTION

DISPONIBILI ESEMPLARI: PREZZI SU RICHIESTA



Pinus mugo 'Picobello', aghi

### mugo 'Picobello'



Nano, dal portamento globoso, con ramificazioni densissime e rigetti corti e cilindrici coperti di aghi verde scuro lucido, che emergono vivacemente dalla vecchia vegetazione. Molto attraenti anche i coni di color bruno-rosato, che volgono al giallo a maturità.

Clt.10	
--------	--

### mugo 'Sherwood Compact'

Rispetto a m. 'Mughus' ha portamento più regolare e più compatto, anche in età adulta.

Clt.10	
Clt.18	
Clt.30	
Clt.35	
1/4 di fusto	
Clt.20	
Clt.30	



Pinus mugo 'Sherwood Compact', Clt.18



Pinus mugo 'Winter Gold', Clt.10



Pinus mugo 'Varella', Clt.10

**NEW** mugo subsp. *uncinata* 'Heideperle'



Portamento conico a maturità, aghi densi e corti, con ovali marrone chiaro, molto attraenti. Cresce bene in tutti i terreni, anche poveri e aridi.

Clt.18



Pinus mugo 'Winter Gold', Clt.18

**mugo 'Varella'**



Portamento nano, raggiunge un'altezza massima di 80 cm, con aghi lunghi circa 10 cm di colore verde intenso che tendono a virare leggermente verso il giallo durante il periodo invernale.

Clt.10

**mugo 'Winter Gold' (P. mugo 'Carstens Wintergold')**

Stesso portamento di P. mugo 'Mughus', ma gli aghi hanno la punta giallo oro, più accentuato d'inverno.

Clt.10

Clt.18-20

Clt.30

Clt.35

Mini alberetto

LV9

1/4 di fusto

Clt.20

Clt.30

Mezzo fusto

Clt.30



Pinus nigra austriaca, forma naturale, Clt.35





Pinus nigra austriaca, Clt.30



Pinus nigra austriaca, alto fusto, Clt.130

## nigra austriaca (P. austriaca) (P. nigra subs. nigra), Pino austriaco



Origine: Sud-Est e Centro dell'Europa. Conifera tipica delle Alpi a portamento piramidale regolare, denso, che rimane ramificata da terra per molti anni: soltanto negli esemplari quasi vetusti la chioma diviene espansa e cupolare. Corteccia caratteristica di colore bruno grigio, rugosa e fessurata; col tempo si riempie di placche chiare. Aghi rigidi, lunghi 8-12 cm, verde scuro. Fiori femminili rossi, accoppiati all'apice delle nuove vegetazioni; quelli maschili gialli, raggruppati alla base delle stesse. Coni giovani verdi e allungati; a maturità diventano grandi, marroni e arrotondati. Essenza di montagna, predilige i climi con inverni nevosi ed estati non troppo umide. Cresce in tutti i terreni anche in quelli argillosi e tollera la presenza di calcare. Non richiede potature ma le sopporta bene tant'è che si può formare ad albero con fusto nudo e chioma piramidale larga, folta, ombrosa, impenetrabile ai raggi solari.

Forma naturale	2xtr.M	0,80/1,00
	2xtr.M	1,00/1,25
	2xtr.M	1,25/1,50
	2xtr.M	1,50/1,75
	3xtr.M	1,75/2,00
	3xtr.M	2,00/2,50
	3xtr.M	2,50/3,00
	3xtr.M	3,00/3,50
	3xtr.M	3,50/4,00
	Clt.30	1,00/1,25
	Clt.35	1,25/1,50
	Clt.55	1,50/1,75
	Clt.70	1,75/2,00
	Clt.110	2,00/2,50
	Clt.130-150	2,50/3,00
	Clt.180	3,00/3,50
	Clt.285	3,50/4,00
	Clt.450	4,00/4,50
	Clt.525	4,50/5,00
Mezzo fusto	Clt.70	
	Clt.90	
3/4 di fusto	Clt.130	25/30
Alto fusto	3xtr.M	16/18
	3xtr.M	18/20
	3xtr.M	20/25
	3xtr.M	25/30
	Clt.70	14/16
	Clt.90-130	16/18
	Clt.130-200	18/20
	Clt.200-240	20/25
	Clt.240	30/35
	Clt.375	35/40
	Clt.450	35/40
	Clt.375-450	40/45
	Clt.750	45/50
Palla su alto fusto	Clt.110	18/20
Pompons	Clt.130	2,00/2,50
Bonsai	Clt.35	1,00/1,25
	LJ215	2,00/2,50

 PARK SPECIMEN  
COLLECTION

**DISPONIBILI ESEMPLARI: PREZZI SU RICHIESTA**



Pinus nigra austriaca, Clt.130



Pinus nigra 'Green Tower', Clt.18

## nigra 'Green Tower'



Forma colonnare densa e stretta, vestita dalla base di aghi verde molto scuro, lunghi e fitti.

Clt.18	0,80/1,00
Clt.30	1,00/1,25
Clt.35	1,25/1,50
Clt.55	1,75/2,00
Clt.70	2,00/2,50

## nigra 'Helga'



Forma nana, arrotondata e densa. Aghi lunghi verde scuro che mettono in risalto le gemme bianche.

Clt.70	
--------	--



Pinus nigra 'Hornbrookiana', Clt.35

## nigra 'Hornbrookiana'



Forma arbustiva, che diviene quasi conica con l'età. Aghi verde scuro, rigidi e pungenti.

Clt.18	
Clt.30	
Clt.35	
Clt.55	
Clt.70	1,00/1,10
Clt.285	1,50/1,75



Pinus nigra 'Hornbrookiana', aghi



Pinus nigra 'Marie Bregeon', Clt.30

## nigra 'Marie Bregeon'®



Cespuglio compatto che nasce dall'incrocio tra Pinus nigra e Pinus densiflora. I suoi aghi sono morbidi, lunghi di colore verde chiaro. Resistente al gelo.

Clt.10	
Clt.18	
Clt.30	
Clt.35	0,60/0,70
Clt.55	0,80/0,90
Clt.70	0,80/1,00
Clt.130	1,20/1,40
Mini alberetto	
1/4 di fusto	LV9
	Clt.18
	Clt.25
	Clt.30
Mezzo fusto	Clt.18
	Clt.30
3/4 di fusto	Clt.35



Pinus nigra 'Marie Bregeon', mezzo fusto, Clt.30

## nigra 'Nana'



Forma nana, tondeggiante, regolare. Aghi verde scuro. Rustico, senza particolari esigenze.

Clt.10	
--------	--

## nigra 'Oregon Green'



Varietà d'origine europea, ma d'aspetto orientale, grazie alle ramificazioni ricurve verso l'alto, ben spaziate, ricoperte da lunghi aghi verde scuro, sui quali a primavera spiccano i lunghi germogli bianchi, che i Giapponesi paragonano a candele. Ha le stesse esigenze culturali di P. nigra austriaca.

Clt.10	
Clt.18	
Clt.30	1,00/1,25
Clt.35	1,25/1,50
Clt.45-55	1,75/2,00
Clt.90	2,00/2,50
Clt.110	2,50/3,00
Clt.130	2,50/3,00
Clt.150	2,50/3,00
Clt.180	3,00/3,50
Clt.300	3,50/4,00
Clt.450	4,00/4,50



Pinus nigra 'Oregon Green', Clt.55

Continuazione misure e prezzi di Pinus nigra 'Oregon Green':

1/4 di fusto	Cl.t.18	
Mezzo fusto	Cl.t.30	
Bonsai	LJ50	1,00/1,20

### nigra 'Pierrick Bregeon'®



Selezionato in Svizzera, ha naturale portamento sferico e compatto, senza potature. Lunghi aghi verde scuro brillante; quelli centrali schiariscono in autunno e cadono d'inverno, mentre quelli esterni restano verdi tutto l'anno (descrizione pervenutaci dall'ottenitore). Innestato su un fusto di Pinus nigro austriaca, forma un piacevole alberetto dalla chioma sferica molto compatto.

	Cl.t.10	
	Cl.t.30	
	Cl.t.35	
	Cl.t.45	
	Cl.t.55	
	Cl.t.70	0,80/1,00
	Cl.t.90	1,00/1,20
	Cl.t.130	1,20/1,40

Mini alberetto	LV9	
	LV12	

1/4 di fusto	Cl.t.18	
	Cl.t.30	
	Cl.t.35	

Mezzo fusto	Cl.t.18	
	Cl.t.30	
	Cl.t.35	
	Cl.t.45	

3/4 di fusto	Cl.t.30	
	Cl.t.35	
	Cl.t.55	

Alto fusto	Cl.t.30	10/12
	Cl.t.35	12/14
	Cl.t.55	14/16

New line	Cl.t.30	
	Cl.t.55	

### nigra 'Robusta' (P. n. ssp. nigra f. robusta)



Rispetto a P. nigra austriaca ha aghi appaiati, più corti, verde scuro, leggermente lucidi, eretti e rigidi. Ha una ramificazione molto regolare sin da giovane, che dà luogo ad un portamento simmetrico, ben ramificato sin dalla base anche in età adulta se coltivato artificialmente; ove cresce spontaneamente tende a perdere le ramificazioni inferiori e ad avere uno sviluppo più irregolare e caratteristico.

	Cl.t.18	
	Cl.t.70	1,75/2,00
	Cl.t.90-110	2,00/2,50
	Cl.t.130	2,50/3,00
	Cl.t.180	3,00/3,50



Pinus nigra 'Oregon Green', Cl.t.90



Pinus nigra 'Pierrick Bregeon', aghi



Pinus nigra 'Pierrick Bregeon', mezzo fusto, Cl.t.30



Pinus parviflora 'Glaucua', bonsai

## parviflora 'Glaucua'



Origine: Giappone. Conifera dall'aspetto pittoresco dovuto ai piani irregolari, ricadenti alle estremità nella parte inferiore. Aghi verde-blu, raggruppati per 5, dall'aspetto d'un pennello. Coni cilindrici lunghi 10 cm, che rimangono per anni sulle piante. Riesce in tutti i terreni, fatta eccezione per quelli con pH troppo elevato.

Bonsai

LCI12

**DISPONIBILI BONSAI: PREZZI SU RICHIESTA**

 PARK SPECIMEN  
COLLECTION

**DISPONIBILI ESEMPLARI: PREZZI SU RICHIESTA**

## parviflora 'Negishi'

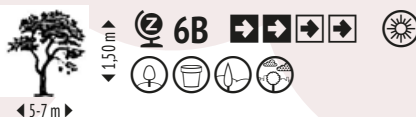

Origine: Giappone. Conifera naneggiante con portamento conico-eretto, appuntito con l'età, un po' disordinato ma sempre pittoresco. Aghi blu argenteo e rami caratteristici che ricordano i pennelli. Fiori precoci, rossi, numerosi, di grande effetto. Coni ovoidali o cilindrici che durano a lungo. Vuole terreni leggermente umidi.

Clt.10 0,40/0,50

Clt.18 0,60/0,80

Clt.30 0,80/1,00

Clt.35 1,00/1,25

1/4 di fusto

Clt.20



Pinus parviflora 'Negishi', 1/4 di fusto, Clt.20

## pinaster (P. maritima)



Assieme al P. pinea, è uno dei pini più caratteristici della flora mediterranea, spontaneo nella maggior parte delle regioni italiane che si affacciano sul Mar Tirreno, dove contribuisce efficacemente alla formazione di fasce di protezione lungo le coste, anche come albero di prima linea, data l'assoluta tolleranza alla salsedine. Ha una forma conico allargata, poco compatta, con lunghi aghi verde chiaro, raggruppati per due. Si sviluppa naturalmente con ramificazioni basse, ma maturando tende sfrondarsi alla base. La corteccia del tronco è profondamente fessurata, bruno aranciato o porpora, i rami sono marroni. Pigne ovoidali o allungate di 8-20 cm, verdi da giovani, poi nocciola. Cresce in tutti i terreni, anche quelli sabbiosi delle dune litoranee.

Clt.30 1,50/1,75

Clt.35 2,00/2,50

Ceppaia

Clt.70 2,50/3,00



Pinus parviflora 'Negishi', Clt.10

## pineia, Pino domestico, Pino romano



Maestosa conifera, inconfondibile per la sua chioma ombrelliforme, simbolo della flora mediterranea, arrivata nella nostra penisola da Creta e dall'Asia Minore. Ha un tronco diritto, cilindrico, con corteccia a larghe placche rosso marrone e grigie, solcate longitudinalmente. Già nelle giovani piante la chioma è globosa e formata da rametti terminali rivolti verso l'alto che sembrano moltiplicarsi continuamente per interdire ogni passaggio di luce; con l'andare degli anni si appiattisce e si allarga autopotando i rami più bassi senza lasciare cicatrici.

Aghi lunghi 8-20 cm, in fascetti di 2, di colore verde scuro, un po' contorti, leggermente pungenti.

Coni (detti "pigne"): sono lunghi 8-15 cm, larghi 7-10 cm, pesanti e globosi, di colore bruno rossiccio lucente; maturano in 3 anni e una volta maturi, lasciano cadere i semi (i famosi pinoli commestibili, molto usati in gastronomia e in pasticceria) protetti da gusci legnosi.

Coltivazione: resiste alla siccità ed è indifferente al pH del terreno.

Clt.15	1,00/1,25	6/8
Clt.18	1,25/1,50	8/10
Clt.25	1,50/1,75	10/12
Clt.30	1,75/2,00	10/12
Clt.35-55	2,00/2,50	12/14
Clt.55	2,00/2,50	14/16
Clt.70	2,50/3,00	16/18
Clt.90	2,50/3,00	18/20
Clt.110	3,00/3,50	20/22
Clt.130	3,00/3,50	22/26
Clt.150-180	3,50/4,00	26/30
Clt.240	4,00/4,50	30/35
Clt.300	4,00/4,50	35/40
Clt.240-300	5,50/6,00	40/45
Clt.300	5,50/6,00	45/50
Clt.500	6,00/6,50	50/55



Pinus pinea, Clt.180



Nostre coltivazioni di Pinus pinea, 4xtr.



PARK SPECIMEN  
COLLECTION

DISPONIBILI ESEMPLARI: PREZZI SU RICHIESTA



Pinus pinea, Clt.70



Pinus pinea, esemplare



Pinus pinea, Clt.18



Pinus strobus, Clt.45



Pinus strobus 'Macopin', aghi



Pinus strobus 'Macopin', Clt.10

### strobus, Pino bianco, Pino di Wrymouth



◀ 6-8 m ▶

Origine: Stati Uniti e Canada. Conifera dall'aspetto slanciato, colonnare in età avanzata. Caratteristica per gli aghi lunghi, fini, riuniti in mazzetti di 5, di colore grigio-verde. Corteccia liscia e grigia, che diviene in seguito scura e screpolata. Coni femminili affusolati, lunghi sino a 15 cm. Vuole terreni umidi, permeabili, sciolti, non calcarei.

Clt.45 1,75/2,00

### NEW ▶ strobus 'Green Curls'



◀ 1-1,5 m ▶

Di lento accrescimento, ha aghi blu argentato, lunghi e soffici, attorcigliati e contorti che gli conferiscono un aspetto del tutto caratteristico. Decorativi anche i coni cilindrici, marroni a maturità. Portamento conico, ordinato e simmetrico.

Clt.18

### strobus 'Macopin'



◀ 1,50-2 m ▶

Origine: USA. Conifera nana, cespugliosa, da conica ad arrotondata, irregolare. Aghi verde blu e abbondanti; piccoli coni sin da giovane.

Clt.10

**strobus 'Minima'**

◀ 1,20-1,50 m ▶

Conifera sempreverde con aghi piuttosto morbidi e lunghi, blu-verdi che vanno a dare alla pianta un aspetto compatto e arrotondato. Resiste bene a terreni sabbiosi e predilige situazioni di suolo ben drenato.

Cl.t.10

**strobus 'Nana' (P. strobus 'Radiata')**

◀ 2-3 m ▶

Conifera nana a portamento cespuglioso, piuttosto irregolare, con ramificazioni fini e flessibili. Lunghi (8-12 cm) e soffici aghi verde scuro all'esterno, blu intenso nella pagina inferiore. Preferisce i suoli fertili, profondi, freschi, permeabili. Non tollera le esposizioni troppo assolate nelle località molto calde.

Cl.t.18 0,40/0,50

Cl.t.30 0,50/0,60

Cl.t.35 0,60/0,70

Cl.t.45 0,70/0,80

Cl.t.20

Cl.t.35

1/4 di fusto

Cl.t.20

Mezzo fusto

Cl.t.30

Cl.t.35

Cl.t.55

New line

Cl.t.45



Pinus strobus 'Minima', Cl.t.10



Pinus strobus 'Nana', Cl.t.45



Pinus strobus 'Nana', Cl.t.18



Pinus strobus 'Nana', mezzo fusto, Cl.t.35





Pinus sylvestris, Clt.130



Pinus sylvestris, esemplare



Pinus sylvestris 'Fastigiata', Clt.18

## sylvestris, Pino silvestre



Origine: Europa, Nord dell'Asia. Conifera di grande sviluppo con portamento piramidale, vestita sin da terra nel primo periodo di vita. In seguito si spoglia alla base e la chioma, se trova lo spazio, diviene ombrelliforme. Aghi d'un bel verde con riflessi azzurrognoli. Coni di 6 cm, penduli, grigi. Vuol terreno ben drenato e secco, leggermente acido. Estremamente rustica, insensibile ai geli precoci e tardivi, sopporta il caldo e la siccità, resiste al vento. Utilizzata nei parchi, come frangivento e per forestazione.

	Clt.45	1,50/1,75
	Clt.55	1,75/2,00
	Clt.130	2,50/3,00
	Clt.750	5,00/5,50
Pompons	Clt.180	
	Clt.230	
Spirale	Clt.130	
Bonsai	Clt.55	1,50/1,75
	Clt.70	1,75/2,00
	Clt.90	2,00/2,50
	LC140	1,25/1,50
	LJ165	2,00/2,50
	LJ390	2,50/3,00
New line	Clt.130	2,00/2,50

 PARK SPECIMEN  
COLLECTION

**DISPONIBILI ESEMPLARI: PREZZI SU RICHIESTA**

### NEW → sylvestris 'Chantry Blue'



Forma nana dal portamento irregolarmente conico. Il bel verde glauco degli aghi, vivacizza il paesaggio anche in inverno; coni decorativi prima verdi poi grigio-bruno, corteccia esfoliante rosso-bruno.

Clt.18

Clt.30

### sylvestris 'Fastigiata'



Origine: Europa. Forma colonnare slanciata, con lunghi rami eretti, talvolta con più tronchi. Aghi lunghi e consistenti d'un attraente grigio blu. Vegeta in tutti i normali terreni da giardino e riesce molto ornamentale su grandi giardini rocciosi, in gruppi di tre nei prati e anche per siepi che non richiedono potature.

Misure e prezzi di Pinus sylvestris 'Fastigiata':

Cl.t.18	
Cl.t.30	1,25/1,50
Cl.t.35	1,25/1,50
Cl.t.45	1,50/1,75

**sylvestris 'Glauca'**



Conifera largamente conica da giovane, in seguito irregolare con ramificazioni abbastanza distese, dense. Aghi di 5 cm, rigidi, serrati, blu argenteo. Per il resto come P. sylvestris anche a riguardo delle esigenze culturali.

Cl.t.18	
Cl.t.55	1,50/1,75
Cl.t.70	1,75/2,00
Cl.t.90	1,75/2,00
Cl.t.110	2,00/2,50
Cl.t.130	2,50/3,00
Cl.t.180	3,00/3,50
Cl.t.180	3,50/4,00
Cl.t.230	4,00/4,50
Cl.t.450	5,00/5,50
Cl.t.525	5,50/6,00
Cl.t.600	6,00/6,50
Cl.t.130	
Cl.t.180	

3/4 di fusto



PARK SPECIMEN  
COLLECTION

DISPONIBILI ESEMPLARI: PREZZI SU RICHIESTA

**sylvestris 'Repens'**



Si contraddistingue per il portamento strisciante, che negli anni riesce a coprire anche vaste superfici, ottimo tappezzante con begli aghi blu-grigio e gemme prominenti resinose in inverno. Frugale, di facile accrescimento, vive bene anche in vaso.

Cl.t.30	
Cl.t.35	
Cl.t.45	



Pinus sylvestris 'Glauca', Cl.t.18



Pinus sylvestris 'Glauca', Cl.t.90



Pinus sylvestris 'Repens', aghi



Pinus sylvestris 'Watereri', Clt.30

## syvestris 'Watereri' (P. sylvestris 'Nana'), Pino silvestre nano



Conifera nana dalla forma arrotondato-conica in giovane età, poi conica. Vegetazione molto compatta. Aghi rigidi, verde grigio con riflessi argentei, lunghi 3-6 cm. Coni (nei soggetti adulti) penduli, lunghi 3-6 cm, ovali, bruni. Riesce anche nei terreni sabbiosi e secchi, sopporta il caldo e la siccità, tollera l'inquinamento.

Clt.10
Clt.18
Clt.30
Clt.35
Clt.45
Clt.55
Clt.70
LJ390
Clt.20
LV9
Clt.30
Clt.35
Clt.45
Clt.45
Clt.55
LC116
LJ125
1,50/1,75

1/4 di fusto  
Mini alberetto  
Mezzo fusto

3/4 di fusto

New line



Pinus thunbergii 'Sayonara', Clt.18

## thunbergii 'Sayonara'



Ha portamento conico allargato, ma una silhouette asimmetrica che diventa largamente conica con l'età. Begli aghi appaiati, rigidi, verde grigio dai quali emergono le vistosissime candele bianche a primavera. Ottimo per giardini rocciosi e piccoli spazi.

Clt.18
--------

## thunbergii 'Thunderhead'



Forma arbustiva, compatta. Ideale per dare carattere ad un giardino, in virtù del portamento irregolare e scultoreo. Aghi verde scuro, molto densi e conici bianco argentato a primavera.

Clt.18
Clt.30
Clt.35



Pinus thunbergii 'Thunderhead', Clt.18

Pinus (seguito)

**wallichiana (P. excelsa) (P. griffithii)**, Pino dell'Himalaya▲  
15-30 m  
▼

◀ 8-15 m ▶

Origine: Himalaya. Conifera particolarmente elegante con portamento piramidale rado e trasparente, ingentilito dalla bellezza dei soffici aghi penduli, di colore glauco argenteo. Coni cilindrici, bruno chiaro, lunghi fino a 25 cm. Accetta terreni di diversa natura ma riesce meglio nei suoli abbastanza umidi, sciolti, non calcarei.

Cl.t.25 1,00/1,25

Cl.t.30 1,25/1,50

Cl.t.90 2,00/2,50

Cl.t.130 2,50/3,00

Cl.t.150 3,00/3,50

Cl.t.180 3,50/4,00

Cl.t.230 4,00/4,50

Cl.t.300 4,50/5,00

Cl.t.600 5,00/5,50

Mezzo fusto

Cl.t.55

Cl.t.70

Cl.t.90

3/4 di fusto

Cl.t.70

Cl.t.90

Alto fusto

Cl.t.180

18/20

Cl.t.200-240

20/25

PARK SPECIMEN  
COLLECTION

DISPONIBILI ESEMPLARI: PREZZI SU RICHIESTA



Pinus wallichiana, Cl.t.180



Pistacia chinensis, foglie in primavera

**chinensis**▲  
8-10 m  
▼

◀ 5-6 m ▶

Origine: Cina, Taiwan. Albero a foglia caduca, con chioma globosa, allargata e foglie pennate, lunghe fino a 25 cm, larghe fino a 20 cm, verde intenso lucido, che in autunno si colorano di giallo arancio o di rosso. Fiori insignificanti, seguiti da piccoli frutti molto appariscenti, dapprima verdi, poi rossi, infine blu, che rimangono sull'albero anche d'inverno. Essenza preziosa per i climi caldi e secchi, poco esigente in fatto di terreni.

Alto fusto

Cl.t.525

40/45



Pistacia chinensis, foglie in autunno



Pistacia lentiscus, Clt.35



Pistacia lentiscus, frutti



Pittosporum crassifolium, foglie

Pistacia (seguito)

## lentiscus, Lentisco



◀ 3-5 m ▶

Origine: Canarie, Marocco, coste mediterranee. Arbusto o piccolo albero sempreverde tipico della macchia mediterranea; ha portamento eretto nei primi anni, poi s'allarga e la sua chioma diviene rotondeggiante. Foglie pennate composte da 2-5 coppie di foglioline cuoiose, lucide, verde scuro sopra, più pallide sotto e che diventano rossastre col freddo; strofinate emanano un forte odore di resina. Fiori quasi insignificanti mentre evidenti sono i frutti rossi che coprono la pianta in autunno e che diventano neri a maturità. È una delle piante più adatte alle zone aride e ai giardini al mare ma vuole terreno abbastanza fertile. Sopporta le potature.

Cespuglio

Clt.3

Clt.5

Clt.10 0,60/0,80

Clt.18 1,00/1,25

Clt.25 1,00/1,25

Clt.35 1,25/1,50

Clt.45 1,50/1,75

Clt.750 3,50/4,00

Palla

Clt.25 ø 0,60/0,70

Clt.30 ø 0,70/0,80

Clt.45 ø 0,70/0,80

Clt.70 ø 0,80/0,90

Siepi mobili

LVC60

LVC80

New line

Clt.60 1,20/1,30

 PARK SPECIMEN  
COLLECTION

DISPONIBILI ESEMPLARI: PREZZI SU RICHIESTA

## Pittosporum, Pittosporo (*Pittosporaceae*)

### crassifolium



◀ 2-5 m ▶

Arbusto sempreverde originario della Nuova Zelanda con ramificazioni erette e ascendenti e foglie alterne, da obovate a ellittiche, coriacee, verde scuro sopra, marrone chiaro o biancastre sotto. Fiori da rosso porpora a rosso scuro a primavera, poco appariscenti ma molto profumati. Tollera molto bene la siccità, la vicinanza al mare ed è quindi un'ottima pianta da siepe lunghi i litoranei.

Cespuglio

Clt.10

**heterophyllum**

Origine: Cina. Arbusto sempreverde a portamento fittamente cespuglioso e rami eretti leggermente inclinati all'apice. Foglie obovate, lunghe da 3 a 6 cm, larghe da 1 a 2 cm, di colore verde scuro lucido sopra, più chiare sotto. Piccoli fiori bianco crema riuniti a mazzetti da aprile a giugno. Si adatta a qualsiasi terreno purché ben drenato, sopporta le potature ma non troppo severe. È il Pittosporum più resistente al freddo. Forma ottime siepi e riesce molto bene in vaso.

Cespuglio	Clt.3	0,40/0,60
	Clt.5	0,60/0,80
	Clt.10	0,80/1,00

**tenuifolium**

Origine: Nuova Zelanda. Grande arbusto cespuglioso con rami grigio scuri o neri e foglie sempreverdi ellittico-obovate, lunghe 5-6 cm, ondulate ai margini, verde lucido. A tarda primavera fiori campanulati, neri o rossi, con profumo di miele, seguiti da frutti grigio scuri.

**VARIETÀ DI PITTOSPORUM TENUIFOLIUM:****tenuifolium 'Emerald Dome'®**

Foglie molto ondulate, verde più intenso ai bordi.

**tenuifolium 'Silver Queen'**

Arbusto sempreverde di forma conica rotondeggiante, denso e compatto. Foglie di 4-6 cm, ondulate, di colore verde chiaro marginato di bianco crema, che diviene rosa più o meno intenso a seconda delle temperature invernali.

Misure e prezzi delle varietà di Pittosporum tenuifolium:

Cespuglio	Clt.3	
	Clt.10	
	Clt.18	

**tobira**, Pittosporo comune

Origine: Cina, Corea, Giappone. Arbusto sempreverde dal portamento eretto, denso, ben ramificato. Foglie lunghe sino a 15 cm, obovate, coriacee, con i bordi ondulati e ricurvi verso il basso, d'un colore verde che si mantiene lucente in tutte le stagioni. Fiori bianco-crema da aprile a giugno, riuniti a mazzi, larghi 8 cm, molto profumati, seguiti da frutti rotondi, verdi, larghi 2 cm. Riesce in tutti i terreni anche secchi e sabbiosi.



Pittosporum heterophyllum, foglie



Pittosporum tenuifolium, Clt.18



Pittosporum tenuifolium 'Silver Queen', Clt.10



Pittosporum tobira, cespuglio, Clt.10

Misure e prezzi di Pittosporum tobira:

Cespuglio	Clt.3	0,40/0,60	
	Clt.10	0,60/0,80	
	Clt.12	0,80/1,00	
	Clt.15	0,80/1,00	
	Clt.18	1,00/1,25	
	Clt.30	1,25/1,50	
	Clt.45	1,50/1,75	
	Clt.70	1,75/2,00	
	Clt.130	2,00/2,50	
	Alto fusto	Clt.70	
Clt.90			14/16
Clt.90-110			16/18
Clt.130			18/20
Palla	Clt.30	ø 0,60/0,70	
	Clt.45	ø 0,80/1,00	
	Clt.130	ø 1,00/1,20	



Pittosporum tobira 'Nanum', cespuglio, Clt.7

**tobira 'Nanum'**, Pittosporo nano

Forma nana di Pittosporum tobira che sviluppa naturalmente un cespuglio rotondo, allargato, con i rami più bassi che s'adagiano al terreno. Mantiene la forma sferica negli anni senza o con pochissime, leggere potature. Foglie ed esigenze colturali come P. tobira.

Cespuglio	Clt.3	
	Clt.5	
	Clt.7	ø 0,30/0,40
	Clt.10	ø 0,40/0,50
	Clt.20	ø 0,50/0,60
	Clt.45	ø 0,60/0,70

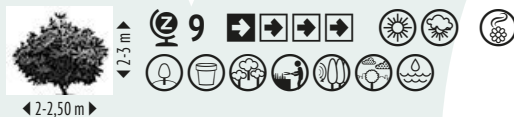
**tobira 'Variegatum'**, Pittosporo comune variegato

Arbusto sempreverde a portamento allargato, denso, tondeggiante. Le foglie hanno la stessa struttura e le stesse dimensioni di P. tobira, ma sono marginate di bianco crema. Fiori bianco crema profumati. Esigenze colturali come P. tobira, ma più sensibile ai forti geli.

Cespuglio	Clt.3	
	Clt.10	0,50/0,60
	Clt.18	0,80/1,00
	Clt.35	1,00/1,25
	LV9	
Palla	Clt.20	
	Clt.45	
	Clt.70	



Pittosporum tobira 'Variegatum', cespuglio, Clt.10

## Platanus, Platano (*Platanaceae*)

### x acerifolia (P. x hispanica) (P. x hybrida)



20-35 m



6A



15-25 m

Origine: Inghilterra. Maestoso albero a foglia caduca, con tronco che si erge alto e possente, sormontato da una chioma espansa e globosa, formata da robuste branche. Corteccia grigio-bruna, sottile che si sfalda in larghe chiazze, scoprendo zone bianche o crema molto decorative. Foglie: grandi, larghe 20-22 cm, palmate, con 3-5 lobi, quello centrale prominente, di colore verde medio lucido; colorazione invernale a volte d'un bel giallo, a volte giallo-bruno. Fiori: a primavera non appariscenti. Frutti: rotondi, prima verdi, marrone rossiccio a maturità; rimangono per mesi sull'albero appesi ai rami su lunghi peduncoli. S'adatta a terreni di varia natura, ma preferisce quelli umidi (anche in profondità), profondi, silicei. Resiste a temporanei eccessi di umidità e a punte estreme di temperature. In caso di vegetazione troppo ingombrante si può potare diradando i rami troppo folti, ma senza esagerare.

Alto fusto	Clt.18	8/10
	Clt.30	10/12
	Clt.35	12/14
	Clt.55	12/14
	Clt.70	14/16
	Clt.110	16/18
	Clt.130	18/20
	Clt.150	20/25
	Clt.130-180	25/30
	Clt.230	30/35
	Clt.290	35/40
	Clt.375	35/40
	Clt.450	35/40
	Clt.450	40/45
Spalliera su alto fusto	Clt.600	45/50
	Clt.45	10/12
	Clt.70	14/16
Tetto su alto fusto	Clt.240	30/35
	Clt.45	12/14
	Clt.70	14/16
	Clt.90-110	16/18
	Clt.130	18/20
	Clt.130-150	20/25
Clt.240	25/30	



Platanus x acerifolia, frutti



Platanus x acerifolia, alto fusto, Clt.230



Platanus x acerifolia, tetto su alto fusto, Clt.240



PARK SPECIMEN  
COLLECTION

DISPONIBILI ESEMPLARI: PREZZI SU RICHIESTA







Platanus x acerifolia 'Alphen's Globe', alto fusto, Clt.30



Platanus x acerifolia 'Alphen's Globe', foglie



Platanus orientalis, esemplare

## x acerifolia 'Alphen's Globe' (P. x hispanica 'Alphen's Globe')



Varietà d'innesto. Dal punto di innesto si forma una chioma perfettamente sferica, densa. Foglie con 3-5 lobi, larghe 12-15 cm, verde medio. Esigenze culturali: come P. acerifolia.

Alto fusto	Clt.30	10/12
------------	--------	-------

## x acerifolia 'Tremonia' (P. x hispanica 'Tremonia')



Interessante varietà di rapido accrescimento che sviluppa una chioma naturalmente piramidale. Ha foglie verdi che diventano gialle con delle bellissime sfumature ambrate in autunno. Corteccia che si sfalda in lamelle dal verde chiaro al verde giallo chiaro. Si accomoda in tutti i terreni, anche quelli poveri, resiste bene all'inquinamento.

Alto fusto	Clt.130	20/25
	Clt.130	25/30

## orientalis



Origine: Grecia. Albero a foglia caduca, grande, longevo, dal portamento maestoso e chioma molto ampia. Bella corteccia a chiazze, che si sfoglia. Foglie profondamente pentalobate, con lobi che arrivano a metà base e oltre. Frutti a gruppi di 2-6, su peduncolo allungato, pendulo. Ha le stesse caratteristiche d'acclimatazione del Platanus acerifolia.

Alto fusto	3xtr.M	8/10
	3xtr.M	10/12
	3xtr.M	12/14
	3xtr.M	14/16
	3xtr.M	16/18
	3xtr.M	18/20
	3xtr.M	20/25
	3xtr.M	25/30



PARK SPECIMEN  
COLLECTION

DISPONIBILI ESEMPLARI: PREZZI SU RICHIESTA

Platanus (seguito)

**orientalis 'Cuneata'**

12-15 m



8-12 m

Interessante per il portamento più raccolto e le dimensioni più ridotte. Portamento eretto, ramificazioni molto dense, tollera tutti i tipi di terreno, salvo quelli troppo calcarei. Fogliame profondamente lobato, elegantissimo.

Ramificato	Cl.t.110	4,50/5,00	
Alto fusto	Cl.t.30		10/12
	Cl.t.55		12/14
	Cl.t.55		14/16
	Cl.t.150		20/25
	Cl.t.180		25/30
	Cl.t.240-375		30/35
	Cl.t.290		35/40
	Cl.t.375		35/40
	Cl.t.600		45/50
	Cl.t.750		45/50
Spalliera su alto fusto	Cl.t.240		25/30
Cubo su alto fusto	Cl.t.375-500		35/40

PARK SPECIMEN  
COLLECTION

DISPONIBILI ESEMPLARI: PREZZI SU RICHIESTA

**orientalis 'Minaret'**

12-15 m



8-12 m

Cultivar che si contraddistingue per le foglie profondamente incise, e per il portamento della chioma che tende ad arrotondarsi a maturità. Tollera bene l'inquinamento urbano e prospera in tutti i terreni. Come P. acerifolia inoltre, si presta ad essere formato a spalliera o a tetto.

Alto fusto	Cl.t.130	25/30
------------	----------	-------



Platanus orientalis 'Cuneata', cubo su alto fusto, Cl.t.500



Platanus orientalis 'Minaret', alto fusto, Cl.t.130

**Plumbago (Plumbaginaceae)****auriculata (P. capensis)**

2-4 m



1-2 m

Origine: Sudafrica. Arbusto sempreverde, con fusti legnosi, sarmentosi, semirampicanti. Foglie oblunghe, verde pallido. Da giugno a ottobre produce in continuazione infiorescenze azzurro cielo. Riesce in tutti i terreni, purché permeabili.



Plumbago auriculata, fiori





Plumbago auriculata 'Imperial Blue', Clt.10

Plumbago (seguito)

**auriculata 'Alba' (P. capensis 'Alba')**

Identico a P. auriculata, ma con fiori bianchi.

**auriculata 'Imperial Blue' (P. capensis 'Imperial Blue')**

Fiori blu intenso.

**capensis 'Bleu Foncé'**

Fiori blu scuro.

Misure e prezzi di Plumbago:

Tutorate	Clt.3	
	Clt.10	1,75/2,00
Cespuglio	LV12	0,60/0,80
Spalliera	LVQ18	

 → **Podranea ricasoliana** = Bignoniaceae

## Polygala (Polygalaceae)

**myrtifolia**

Origine: Sudafrica. Bell'arbusto sempreverde, eretto, allargato. Piccole foglie ellittiche o ovali di colore verde-grigiastro. Fiori porpora intenso, simili a quelli dei piselli, ininterrottamente da primavera a fine autunno. Vuole terreno fresco, fertile e riesce molto bene in vaso.

Cespuglio	Clt.30
	LV10



Polygala myrtifolia, fiori

## Polygonum (Polygonaceae)

**baldschuanicum (Fallopia baldschuanica) (P. aubertii)**

Pianta rampicante: vedi terza di copertina

Origine: Asia. Pianta rampicante a foglia caduca, molto vigorosa. Foglie: cuoriformi, verde scuro. Fiori: da giugno a settembre, piccoli, bianchi, riuniti in pannocchie terminali. Frutti: piccoli, biancorosati. Rustico, tollera qualsiasi terreno.

	Clt.3
	Clt.10



Polygonum baldschuanicum, fiori

## Poncirus (*Rutaceae*)

### trifoliata (*Citrus triptera*) (*Citrus trifoliata*)



Origine: Cina, Corea. Arbusto a foglia caduca con i rami elegantemente intrecciati, contorti e corteccia liscia di colore verde. I rami sono muniti di lunghe spine, verdi anch'esse, diritte e appuntite. Foglie verde medio. Fiori molto precoci, bianchi, profumatissimi. Frutti rotondi con un diametro di 4-5 cm, verdi all'inizio, poi gialli; non commestibili, ma molto decorativi e di lunga durata. Prospera nei terreni fertili, ben drenati, profondi. Pianta ideale per chi vuole una siepe bella e difensiva, veramente impenetrabile anche agli animali.

Cespuglio

Cl.t.10



Poncirus trifoliata, fiori

## Populus, Pioppo (*Salicaceae*)

### alba 'Nivea', Pioppo bianco



Origine: Sud dell'Europa, Africa del Nord, Medio Oriente. Grande albero a foglia caduca con chioma larga e rotonda; corteccia bianca. Foglie lobate di 6-12 cm, verde scuro sopra, bianche e lanuginose sotto; al minimo soffio di vento tremano assumendo riflessi cangianti. Preferisce terreni freschi, ma vegeta anche in quelli secchi e sabbiosi. Molto resistente al mare.

Alto fusto

Cl.t.30

10/12

Cl.t.300

30/35



Poncirus trifoliata, frutti

### bolleana (*P. alba 'Pyramidalis'*), Pioppo bianco piramidale



Varietà di *P. alba 'Nivea'* che si caratterizza per i rami eretti quasi aderenti al fusto diritto e slanciato; ne deriva una silhouette colonnare stretta, più larga in età adulta. Foglie, corteccia, esigenze culturali come *P. alba 'Nivea'*. Egualmente resistente al mare, può costituire una valida alternativa a *P. nigra 'Italica'* nelle zone rivierasche battute dai venti salsi.

Ramificato

Cl.t.10

1,25/1,50

Cl.t.55

3,50/4,00

Cl.t.70

4,00/4,50

Cl.t.110

4,50/5,00

Cl.t.130

5,00/5,50

Cl.t.150

5,00/5,50



Populus bolleana, foglie



Populus nigra 'Italica', ramificato, Clt.70



Populus nigra 'Italica', esemplare



Populus tremula, foglie

## nigra 'Italica' (P. nigra 'Pyramidalis'), Pioppo italiano, Pioppo cipressino



Origine: Italia. Albero a foglia caduca popolarissimo in Italia, diffuso in tutta l'Europa; ha portamento fastigiato, snello, slanciato in virtù dei rami che partono da terra aderenti al fusto. Foglie romboidali più larghe (8-10 cm) che lunghe (6-8 cm), portate da piccioli lunghi e compressi; hanno un colore verde chiaro lucente e spesso, ma non sempre, si tingono di giallo in autunno. Fiori: amenti di colore cremisi a marzo-aprile, soltanto maschili che perciò non producono i semi lanosi e non sporcano prati e selciati. Preferisce i terreni da freschi a umidi, fertili, alcalini. Non è molto longevo.

Ramificato	Clt.10	
	Clt.70	4,00/4,50
	Clt.110	4,50/5,00
Alto fusto	3xtr.M	14/16
	3xtr.M	16/18
	3xtr.M	18/20
	3xtr.M	20/25
	3xtr.M	25/30
	Clt.350	40/45

 PARK SPECIMEN  
COLLECTION

**DISPONIBILI ESEMPLARI: PREZZI SU RICHIESTA**

## simonii



Origine: Cina nordoccidentale. Albero dioico deciduo dal portamento colonnare. Foglie da ovato-romboidali a ellittiche, che esordiscono a inizio primavera di colore verde-giallo, diffondendo un odore balsamico, e volgono poi al verde. A marzo aprile sbocciano le infiorescenze formate da amenti che sono rossi nei soggetti maschili, verdi in quelli femminili. Teme le gelate tardive ma tollera bene i terreni secchi.

Ramificato	Clt.150	4,50/5,00
------------	---------	-----------

## tremula, Pioppo tremulo



Origine: Europa, Asia. Albero a foglia caduca, con chioma dapprima conica, poi ovale o arrotondata; tronco liscio e diritto, con corteccia grigio-verde che si solca con l'età. Foglie lunghe 5 cm, piccole e rotonde, con margini ondulati, verde scuro sopra, bluastre sotto; sono portate da piccioli estremamente appiattiti e alla minima brezza si muovono e vibrano; in autunno si tingono d'un bel giallo ambra. Fiori in amenti maschili e femminili portati da alberi diversi; spuntano a marzo e quelli femminili diventano lanosi e spargono bianchi semi a maggio. Preferisce i suoli fertili, ma riesce anche in quelli secchi e sabbiosi.

Alto fusto	3xtr.M	16/18
	3xtr.M	18/20
	3xtr.M	20/25

## Potentilla (*Rosaceae*)

### fruticosa



◀ 0,80-1,20 m ▶

Arbusto a foglia caduca che ha originato diverse varietà che rimangono in fiore dalla tarda primavera a metà autunno. Preferisce i terreni un po' freschi, un po' umidi. Non adatto a climi troppo caldi.

#### 'Abbotswood'

Fiori bianco puro.

#### 'Goldfinger'

Fiori giallo vivo.

#### NEW 'Kobold'

Fiori giallo oro con petali che si sovrappongono.

#### 'Lovely Pink'® ('Pink Beauty')

Fiori rosa tenero.

#### 'Red Ace'

Fiori vermiglio brillante.

Misure e prezzi di Potentilla:

Cespuglio

Cl.t.3

Cl.t.10



Potentilla fruticosa 'Kobold', fiori



Potentilla fruticosa 'Red Ace', fiori



Potentilla 'Abbotswood', cespuglio, Cl.t.10



Prunus 'Accolade', alto fusto, Clt.70



Prunus 'Accolade', fiori

## Prunus (Rosaceae)

### 'Accolade' (P. sargentii 'Accolade')



**Origine:** Inghilterra. Piccolo albero o grande arbusto a foglia caduca con chioma dapprima svasata, rada, eretta; in seguito s'allarga fino a divenire rotondeggiante con i rami esterni leggermente ricadenti. Foglie ellittiche, lunghe 8-12 cm, con i bordi dentati, verdi; bella colorazione gialla o arancio in autunno. Fiori a marzo-aprile, larghi 4 cm, appena doppi, riuniti a mazzi, di color rosa molto luminoso, d'effetto spettacolare. Ben poco esigente in fatto di terreno, richiede una leggera potatura dopo la fioritura (pur sopportando potature molto severe). I rami recisi in bocciolo, fioriscono bene e a lungo nei vasi.

Cespuglio	Clt.10	1,00/1,25
	Clt.18	1,50/1,75
Mezzo fusto	Clt.18	
Alto fusto	Clt.30	10/12
	Clt.55	12/14
	Clt.70	14/16
	Clt.110	16/18



Prunus 'Accolade', esemplari

 PARK SPECIMEN  
COLLECTION

**DISPONIBILI ESEMPLARI: PREZZI SU RICHIESTA**

### avium, Ciliegio dolce, Ciliegio selvatico



**Origine:** Europa, Medio Oriente, Caucaso. Albero a foglia caduca con ampia chioma ovale o arrotondata; tronco dritto con corteccia bruno-rossastra, lucida, marcata da anelli trasversali. Foglie verdi, lunghe 6-15 cm, ovali allungate che in autunno si tingono di giallo o di ambra. Fiori bianchi, molto numerosi, semplici, larghi 2,5 cm, riuniti a mazzi; cominciano ad aprirsi poco prima della fogliazione. Frutti: ciliegine rosse, piccole, commestibili, dal sapore dolce o agro dolce. È molto usato come portainnesto dei congeneri più produttivi. In Italia lo si trova nei boschi, fino alla zona del faggio dove i suoi fiori a primavera risaltano formando macchie bianchissime. Cresce bene nei terreni argillosi ma ben drenati.

Alto fusto	3xtr.M	12/14
	3xtr.M	14/16



Prunus avium, fiori

## avium 'Plena'



Origine: Francia. Albero a foglia caduca con chioma larga, arrotondata, densa; corteccia bruno rossastra lucida. Foglie ovoidali, verde scuro, lunghe 6-15 cm. Fiori bianco puro, molto doppi, larghi 2-3 cm, a mazzi; si aprono una-due settimane dopo Prunus avium. Non fruttifica ed ha le stesse esigenze colturali di Prunus avium.

Alto fusto	3xtr.M	14/16
	3xtr.M	16/18
	3xtr.M	18/20
	3xtr.M	20/25
	3xtr.M	25/30



Prunus avium 'Plena', fiori

## caroliniana



Origine: America occidentale. Grande arbusto o piccolo albero sempreverde, con chioma molto densa. Foglie acuminatae, strette, verde lucido. Fiori molto appariscenti, bianchi, in grappoli ascellari. Vuole terreno fertile, permeabile.

Cespuglio	Cl.t.18	1,00/1,25
	Cl.t.30	1,50/1,75
	Cl.t.35	1,75/2,00



Prunus caroliniana, foglie e fiori

## cerasifera 'Pissardii' (P. cerasifera 'Atropurpurea')



Origine: Stati Uniti. Grande arbusto o piccolo albero a foglia caduca con chioma arrotondata, compatta; corteccia dei giovani rami violacea. Foglie ovali, lunghe 5-7 cm, di colore rubino quando appaiono, più tardi rosso porpora che non decolora neppure in estate. Fiori semplici, rosa luminoso, larghi 2,5 cm, sul legno dell'anno precedente; sono numerosissimi, cominciano a sbocciare sui rami nudi e con le prime foglie ricoprendo letteralmente la chioma che diventa una spettacolare nube rosa. Frutti: piccole prugne rosse, commestibili, ad agosto-settembre, decorativi ma saltuari. Riesce in tutti i normali terreni da giardino, anche in quelli siccitosi e ciottolosi ma dà i migliori risultati nei suoli alluvionali freschi e permeabili. Tollera l'inquinamento ed è molto impiegato per alberature di strade non molto larghe. Eventuali potature di contenimento o di formazione debbono essere eseguite subito dopo la fioritura.



Prunus cerasifera 'Pissardii', fiori





Prunus cerasifera 'Pissardii', foglie



Prunus cerasifera 'Pissardii', esemplari

### Misure e prezzi di Prunus cerasifera 'Pissardii':

Cespuglio	Cl.t.10	1,00/1,25
	Cl.t.15	1,25/1,50
	Cl.t.30	2,00/2,50
	Cl.t.35	2,50/3,00
	Cl.t.70	3,00/3,50
	Cl.t.230	4,00/4,50
	Cl.t.375	4,50/5,00
	Cl.t.750	5,50/6,00
Mezzo fusto	Cl.t.18	
	Cl.t.18	6/8
Alto fusto	Cl.t.25	8/10
	Cl.t.30	10/12
	Cl.t.45-55	12/14
	Cl.t.70	14/16
	Cl.t.110	16/18
	Cl.t.150-180	20/25
	Cl.t.230	25/30
	Cl.t.300	30/35



Prunus cerasifera 'Pissardii', alto fusto, Cl.t.230



PARK SPECIMEN  
COLLECTION

**DISPONIBILI ESEMPLARI: PREZZI SU RICHIESTA**

**fruticosa 'Globosa'**

▲ 4-6 m



◀ 4-6 m ▶

Origine: Sud Est dell'Europa fino alla Siberia. Arbusto a foglia caduca dai molti rami sorprendentemente corti; innestato in testa forma una chioma sferica che si mantiene regolare, senza bisogno di potature. Foglie ellittiche, lunghe 5-6 cm, larghe 2-3 cm, verde scuro. Fiori bianchi, semplici, ad aprile. Frutti: poco abbondanti, somiglianti a cilieGINE rosse, commestibili. Richiede terreni abbastanza fertili, umidi, anche calcarei.

Mezzo fusto	Cl.t.18	
Alto fusto	Cl.t.18	8/10
	Cl.t.30	10/12
	Cl.t.240	25/30



PARK SPECIMEN  
COLLECTION

DISPONIBILI ESEMPLARI: PREZZI SU RICHIESTA



Prunus fruticosa 'Globosa', alto fusto, Cl.t.30

**x hillieri 'Spire'**

▲ 8-10 m



◀ 3-3,50 m ▶

Piccolo albero a foglia caduca con chioma a forma d'imbuto. Foglie ovoidali, appuntite, doppiamente dentate, verde intenso; superba colorazione autunnale gialla, arancio o rossa. Fiori rosa porcellana, semplici, abbondantissimi, prima delle foglie. Vive in tutti i normali terreni da giardino.

Alto fusto	3xtr.M	14/16
	3xtr.M	16/18
	3xtr.M	18/20
	3xtr.M	20/25



Prunus x hillieri 'Spire', fiori

**x incam 'Okamé'**

▲ 10 m



◀ 1-4 m ▶

Arbusto o alberetto a foglia caduca ben ramificato, svasato. A marzo-aprile spettacolare fioritura in mazzi pendenti di fiorellini rosa vivo con stami gialli.

Alto fusto	Cl.t.30	10/12
------------	---------	-------



Prunus x incam 'Okamé', fiori



Prunus laurocerasus 'Caucasica', cespuglio, Clt.10

## laurocerasus 'Caucasica', Lauroceraso



4-6 m

**6B**

4-6 m

Origine: Caucaso. Arbusto sempreverde, eretto, ben ramificato e folto. Foglie ovali-allungate, lunghe 15-18 cm, larghe 3,50-6 cm, coriacee, verde intenso luminoso sopra, più chiare e opache sotto, con i bordi appena dentellati. Fiori bianchi, riuniti a grappoli eretti di 8-12 cm, ad aprile-maggio. Frutti: drupe rotonde del diametro di 1 cm, rosse; maturando diventano nere e lucide. S'adatta a terreni di varia natura ma preferisce quelli da moderatamente secchi a umidi, fertili, da leggermente acidi ad alcalini. Tollera tutte le esposizioni ma l'ombra completa dev'essere luminosa. Sopporta potature drastiche e ripetute e in tutta Europa è una delle essenze preferite per la formazione di siepi potate o libere. Resiste alle basse temperature; se un gelo particolarmente intenso dovesse danneggiare la parte aerea, rigetta vigorosamente dal piede.

Cespuglio	Clt.10	0,80/1,00
	Clt.18	1,25/1,50
	Clt.30	1,75/2,00



Prunus laurocerasus 'Etna', foglie

## laurocerasus 'Etna'® ('Anbri')



2-3 m

**6A**

2-3 m

Arbusto sempreverde molto ramificato, eretto, allargato, quasi tondeggiante da adulto. Foglie coriacee, verde scuro lucido, lunghe sino a 13 cm, larghe sino a 6,50 cm, ondulate, appena dentate ai bordi; le giovani foglie sono d'un verde più chiaro, sfumate di rossobronzo quando i germogli si aprono. Fiori bianchi in racemi lunghi 20 cm, seguiti da frutti neri a maturità. Secondo l'ottenitore è più rustico di Caucasica. Adatto per siepi, barriere, come esemplare isolato o per gruppi.

Cespuglio	Clt.10	0,80/1,00
	Clt.15	0,80/1,00
	Clt.18	1,00/1,25
	Clt.30	1,00/1,25
	Clt.35	1,00/1,25
	Clt.55	1,50/1,75
	Clt.70	1,75/2,00

Palla	Clt.55	
	Clt.70	ø 0,80/0,90
	Clt.90	ø 0,90/1,00
	Clt.90	ø 1,00/1,20

Mezzo fusto

Clt.12

Clt.18

3/4 di fusto

Clt.45

Clt.55

Clt.70

Clt.90

Clt.110



Prunus laurocerasus 'Etna', cespuglio, Clt.18





Prunus laurocerasus 'Novita', cespuglio, Clt.70



Prunus laurocerasus 'Novita', cespuglio, Clt.25

## laurocerasus 'Novita'®



4-6 m



4-6 m

Varietà selezionata in Olanda, considerata un miglioramento di Prunus L. 'Caucasica', grazie alle foglie più lunghe, più coriacee, d'un verde più brillante. Fiori più bianchi di Prunus laurocerasus 'Caucasica'. Ritenuta anche più resistente alle malattie. Esigenze culturali: come Prunus laurocerasus 'Caucasica'.

Cespuglio	Clt.3	0,60/0,80	
	Clt.5	0,80/1,00	
	Clt.10	1,00/1,25	
	Clt.12	1,00/1,25	
	Clt.18	1,25/1,50	
	Clt.25-30	1,75/2,00	
	Clt.35-45	1,75/2,00	
	Clt.55	2,00/2,50	
	Clt.70	2,00/2,50	
	Clt.90	2,50/3,00	
Palla	Clt.35	ø 0,60/0,70	
	Clt.45	ø 0,60/0,80	
	Clt.55	ø 0,70/0,80	
	Clt.70	ø 1,00/1,20	
Alto fusto	Clt.130		16/18
	Clt.150-180	extra	20/25
	Clt.230-300		30/35
New line	Clt.130	2,00/2,50	
	Clt.150	2,50/3,00	
	LJ100		



Prunus laurocerasus 'Novita', foglie



Prunus laurocerasus 'Novita', fiori



Prunus laurocerasus 'Otto Luyken', cespuglio, Clt.20

## laurocerasus 'Otto Luyken'



Origine: Germania. Arbusto sempreverde a portamento allargato e compatto. Foglie ellittiche, strette, lunghe 8-10 cm, larghe 2-3 cm, verde scuro lucido. Fiori bianchi a spighe in aprile-maggio. Esigenze colturali: come P. laurocerasus 'Caucasica'.

Cespuglio	Clt.5
	Clt.12
	Clt.20
	Clt.35
Mezzo fusto	Clt.12
	Clt.18
3/4 di fusto	Clt.35
	Clt.55
	Clt.70
	Clt.90

## NUOVE CULTIVAR DI PRUNUS LAUROCERASUS

### laurocerasus 'Genolia'® 'Mariblon'

Ottima nuova selezione svizzera che si contraddistingue per la rusticità e per il portamento eretto e stretto (non supera il metro di larghezza) senza bisogno di potature, con robuste e dense ramificazioni, che non si diradano alla base con l'età. Foglie verde scuro lucido, di forma allungata.

Cespuglio	Clt.10
	Clt.18 1,25/1,50
	Clt.30 1,25/1,50
	Clt.90 2,00/2,50
3/4 di fusto	Clt.55
Alto fusto	Clt.90 14/16

### laurocerasus 'Greentorch'®

Cultivar francese che si presta ed essere formata anche ad alberetto su fusti di diversa altezza, in virtù del portamento denso e naturalmente fastigiato, che conserva anche senza potature. Foglie lanceolate, verde puro, molto lucido. La fioritura è incospicua. Cresce dai 30 ai 40 cm l'anno.

Cespuglio	Clt.45 1,75/2,00
3/4 di fusto	Clt.55
Alto fusto	Clt.180 20/25

### laurocerasus 'Kleopatra'®

Ha foglie allungate, che emergono rigide ed erette dalle ramificazioni secondarie, conferendo alla pianta un aspetto assai elegante.

3/4 di fusto	Clt.55
	Clt.70



Prunus laurocerasus 'Genolia' 'Mariblon', cespuglio, Clt.30



Prunus laurocerasus 'Kleopatra', ¾ di fusto, Clt.55

## laurocerasus 'Miky'

Portamento eretto, densamente e regolarmente ramificato, sviluppo contenuto (fino 1,5 m). Foglie strettamente ellittiche, lunghe fino a 12 cm con margini dentati. Meno rustico della specie tipo, teme venti freddi e secchi.

Mezzo fusto	Clt.18
3/4 di fusto	Clt.55
	Clt.70

## laurocerasus 'Mount Vernon'®

Selezione statunitense nana di P. laurocerasus, ideale come tappezzante, per bordure o siepi basse, con il suo lussureggiante fogliame verde lucido che mantiene le dimensioni delle varietà più vigorose (le foglie arrivano a 15 cm di lunghezza) e con il portamento denso, ampio e regolare. La fioritura avviene solo occasionalmente e non è affatto vistosa. Richiede terreno acido, permeabile, costantemente e uniformemente umido, fertile.

Cespuglio	Clt.10
-----------	--------

## laurocerasus 'Renault Ace'® Renlo

Grandissime foglie strettamente ellittiche appuntite, molto lucide, di un bel verde medio. Forma nettamente eretta, densamente ramificate, ideale per siepi formali ed ordinate, che necessitano di poche potature.

Cespuglio	Clt.18	1,00/1,25
	Clt.55	1,50/1,75
Mezzo fusto	Clt.12	
	Clt.18	
	Clt.55	
3/4 di fusto	Clt.55	

## lusitanica 'Angustifolia'



Arbusto sempreverde con giovani rami rossi, a portamento naturalmente piramidale e denso, senza bisogno di potature. Foglie ovate e appuntite, verde molto scuro, lucide, con i bordi seghettati. Fiori a maggio in racemi eretti alla sommità della vegetazione dell'anno precedente, lunghi 15-25 cm, bianchi con un profumo che ricorda il biancospino. Seguono frutti porpora scuro, in grappoli lunghi 10 cm. Rustico ma non adatto a grandi altitudini o a zone soggette a forti variazioni di clima, con precipitazioni o venti violenti che potrebbero rovinare la bellezza del suo fogliame lucido. Riesce in tutti i normali suoli da giardino e tollera il calcare. Sopporta le potature, ma non eccessive.



Prunus laurocerasus 'Miky', mezzo fusto, Clt.18



Prunus laurocerasus 'Miky', foglie



Prunus lusitanica 'Angustifolia', siepi mobili, LVC80



Prunus lusitanica 'Angustifolia', cespuglio, Clt.55



Prunus lusitanica 'Angustifolia', New line, LJ70



Prunus lusitanica 'Angustifolia', spalliera, LVQ18.

## Misure e prezzi di Prunus lusitanica 'Angustifolia':

Cespuglio	Clt.3		
	Clt.5	0,50/0,60	
	Clt.7	0,60/0,80	
	Clt.10	0,80/1,00	
	Clt.12	0,80/1,00	
	Clt.15	0,80/1,00	
	Clt.18-20	1,25/1,50	
	Clt.25	1,25/1,50	
	Clt.30	1,50/1,75	
	Clt.35	1,75/2,00	
Mini alberetto Mezzo fusto	Clt.55	2,00/2,50	
	Clt.90	2,50/3,00	
	LV9		
	Clt.12		
	Clt.15		
	Clt.18		
	Clt.30		
Alto fusto	Clt.18		6/8
	Clt.30		8/10
	Clt.35		10/12
	Clt.110		16/18
	Clt.130		18/20
	Clt.150-180		20/25
	Clt.180		25/30
Palla	Clt.300		30/35
	Clt.30	ø 0,50/0,60	
	Clt.45	ø 0,60/0,70	
	Clt.55	ø 0,70/0,80	
	Clt.70	ø 0,70/0,80	
Spalliera	Clt.90	ø 1,00/1,20	
	LVQ18		
	Clt.45		
Spalliera su mezzo fusto	Clt.60		
	Clt.45		
Spalliera su alto fusto	Clt.45		10/12
	Clt.30		10/12
Siepi mobili	Clt.45	1,25/1,50	
	Clt.90	1,00/1,25	
New line	Clt.110	1,00/1,25	
	Clt.130	1,25/1,50	
	LJ70		
	LVC60		
	LVC80		



PARK SPECIMEN  
COLLECTION

**DISPONIBILI ESEMPLARI: PREZZI SU RICHIESTA**

## lusitanica 'Brenelia'®



4-6 m

8A



1,50/2 m

Di recente introduzione. Ha portamento colonnare con una crescita compatta e foglie allungate, verdi lucido e margine seghettato portate da piccoli e rami rossi. I fiori che sbocciano sono bianchi, a grappoli, piuttosto profumati. L'utilizzo ottimale che ne viene fatto è in gruppi e per siepi.

Cespuglio	Clt.3	
	Clt.5	
	Clt.10	
	Clt.35	1,75/2,00
Mezzo fusto	Clt.18	
	3/4 di fusto	
	Clt.55	
Alto fusto	Clt.70	
	Clt.30	8/10
	Clt.90	14/16
	Clt.110	16/18
	Clt.130	18/20
Spalliera su alto fusto	Clt.150	20/25
	Clt.30	8/10



Prunus lusitanica 'Brenelia', mezzo fusto, Clt.18

## mume 'Pendula'



3-5 m

6A



1,50-2,50 m

Grazioso, piccolo albero piangente generalmente ramificato sin da terra. Foglie caduche, ovali, dentate, lunghe 4-8 cm, verde medio. Fiori doppi o semidoppi rosa pallido a febbraio-marzo. Ideale per piccoli giardini, al centro di grandi roccaglie, per cassette.

Mezzo fusto	Clt.18	
Alto fusto	Clt.18	8/10



Prunus mume 'Pendula', fiori

## padus, Pado



6-10 m

8A



4-8 m

Origine: Europa, Asia. Grande arbusto o piccolo albero con chioma ovoidale, densa e con corteccia grigio-scuro. Foglie coriacee, finemente dentate, verde chiaro, bluastrre sotto; bella colorazione autunnale gialla o rossa. Fiori piccoli, bianchi, che profumano di mandorle; pendono in lunghi racemi ad aprile-maggio, seguiti da frutti neri appetiti dagli uccelli. Preferisce terreni silicei; riesce a vivere anche nei terreni torbosi.

Alto fusto	Clt.30	10/12
------------	--------	-------



Prunus padus, fiori





Prunus sargentii, fiori

## sargentii



Origine: Russia (Sachalin), Corea, Giappone. Albero o grande arbusto a foglia caduca, con chioma eretta e svasata in età giovanile; in seguito s'allarga, i rami s'inclinano e diviene pittoresco. Bella corteccia bruno chiaro e lucente. Foglie di 8-12 cm, ellittiche, bronzee quando spuntano, verdi d'estate, rosso scarlatto-arancio in autunno. Fiori a inizio primavera, prima delle foglie, a mazzi, semplici, rosa pallido, seguiti da piccoli frutti ovali, nerastri, molto appetiti dagli uccelli. Riesce in tutti i normali suoli da giardino.

Alto fusto	Cl.t.18	8/10
	Cl.t.30	10/12

## serrulata 'Amanogawa' (P. serrulata 'Erecta'), Ciliegio da fiore fastigiato



Ciliegio da fiore a portamento strettamente colonnare con rami eretti, quasi addossati al fusto, talvolta con più tronchi partenti dalla base. Foglie caduche, ellittiche, lunghe 8-12 cm, verde chiaro, giallo oro soffuso di porpora in autunno. Fiori semidoppi, profumati, rosa chiaro, ad aprile-maggio, talmente numerosi da ricoprire interamente la pianta. Poco esigente in fatto di terreno purché ben drenato e senza ristagni d'acqua.

Ramificato	Cl.t.10	
	Cl.t.18	1,50/1,75
	Cl.t.70	2,50/3,00
	Cl.t.110	3,00/3,50
Mezzo fusto	Cl.t.18	
Alto fusto	Cl.t.18	8/10
	Cl.t.30	10/12
	Cl.t.55	12/14
	Cl.t.70	14/16
	Cl.t.110	16/18
	Cl.t.130	18/20
	Cl.t.130	20/25



Prunus serrulata 'Amanogawa', fiori

## serrulata 'Kanzan' (P. serrulata 'New Red'), Ciliegio giapponese da fiore



Origine: Cina. Il più diffuso e il più spettacolare tra i Ciliegi da fiore. Grande arbusto o piccolo albero con chioma caratteristica, svasata nel primo periodo di vita, poi allargata. Foglie caduche, bronzee al loro apparire, poi verde brillante, giallo-arancio in autunno. Fiori ad aprile, rossi in bocciolo, rosa intenso aperti, molto doppi, raggruppati da 2 a 5. Terreno: come il precedente.



Prunus serrulata 'Kanzan', fiori

Misure e prezzi di Prunus serrulata 'Kanzan':

Cespuglio	Cl.t.10	
	Cl.t.18	1,25/1,50
Ceppaia	Cl.t.375	3,50/4,00
Mezzo fusto	Cl.t.18	
Alto fusto	Cl.t.15	6/8
	Cl.t.18	8/10
	Cl.t.30	10/12
	Cl.t.55	12/14
	Cl.t.70	14/16
	Cl.t.110	16/18
	Cl.t.130	18/20
Cl.t.150	20/25	
Cl.t.180	25/30	



PARK SPECIMEN  
COLLECTION

DISPONIBILI ESEMPLARI: PREZZI SU RICHIESTA

**serrulata 'Kiku-shidare-zakura'**, Ciliegio da fiore a rami pendenti



Piccolo albero a foglia caduca con rami pendenti che formano dei grandi archi e si coprono interamente di fiori. Foglie ellittiche, lunghe 8-10 cm, bronzee al loro apparire e in seguito verde intenso e brillante. La sua spettacolare fioritura ha luogo ad aprile sui rami nudi e con le prime foglie; i fiori sono doppi, larghi 3 cm, raggruppati per 4-6 ed hanno un colore rosa puro. Terreno: come P. serrulata 'Amanogawa'.

Cespuglio	Cl.t.18	1,25/1,50
	Cl.t.90	3,50/4,00
Mezzo fusto	Cl.t.18	
Alto fusto	Cl.t.15	
	Cl.t.18	8/10
	Cl.t.30	10/12
	Cl.t.55	12/14
	Cl.t.70	14/16
	Cl.t.110	16/18
	Cl.t.110	18/20

**serrulata 'Pink Perfection'**

Somiglia a P.s. 'Kanzan', ma i suoi rami sono meno rigidi e formano una chioma a forma di ventaglio arrotondata e poi un po' ricadente. Foglie e fiori sono uguali a quelli di 'Kanzan'. Non fruttifica. Esigenze colturali e impiego: come P. 'Kanzan'.

Mezzo fusto	Cl.t.18	
Alto fusto	Cl.t.18	
	Cl.t.30	10/12



Prunus serrulata 'Kanzan', esemplare



Prunus serrulata 'Kiku-shidare-zakura'



Prunus serrulata 'Pink Perfection'



Prunus serrulata 'Royal Burgundy', fiori

### serrulata 'Royal Burgundy', Ciliegio giapponese a foglie rosse



Grande arbusto o piccolo albero a foglia caduca con larga chioma arrotondata. È una mutazione gemmaria di *P. serrulata* 'Kanzan', dal quale si differenzia essenzialmente per il fogliame rosso porpora in primavera-estate, arancio rosso in autunno. I fiori hanno la stessa struttura di 'Kanzan', ma d'un rosa più intenso. Vuole terreni fertili, freschi, permeabili.

Cespuglio	Cl.t.10	
	Cl.t.18	1,50/1,75
Mezzo fusto	Cl.t.18	
3/4 di fusto	Cl.t.18	
Alto fusto	Cl.t.18	8/10
	Cl.t.30	10/12



Prunus serrulata 'Shiro-fugen', fiori

### serrulata 'Shiro-fugen' (*P. serrulata* 'Alboreosa') (*P. s.* 'Fugenzo')



Piccolo albero o arbusto con chioma dapprima svasata, poi allargantesi sino a divenire tendenzialmente ombrelliforme, veramente pittoresca. Bella colorazione autunnale delle foglie prima di cadere. Fiori bianco rosati in bocciolo, bianco puro e doppi aperti. Nei giorni in cui sono presenti gli uni e gli altri la chioma offre uno spettacolo di raffinata eleganza. Esigenze colturali: come *P. serrulata* 'Amanogawa'.

Alto fusto	Cl.t.18	8/10
	Cl.t.30	10/12

### serrulata 'Sunset Boulevard'



Origine: Belgio. Albero o grande arbusto a foglia caduca, con rami che s'inclinano leggermente verso l'esterno. Foglie verdi, bronzee a primavera. Fiori bianchi con orli rosa a coppa. Non fruttifica. Esigenze colturali: come *Prunus serrulata* 'Amanogawa'.

Cespuglio	Cl.t.18	1,25/1,50
Alto fusto	Cl.t.30	10/12
	Cl.t.110	16/18



Prunus serrulata 'Sunset Boulevard', fiori

**serrulata 'Taihaku'**

Piccolo albero o grande arbusto a foglia caduca, con robusti rami principali eretti e svasati. Foglie molto grandi, bronzo rossastre inizialmente, poi verdi, gialle o arancio, in autunno. Fiori grandi, larghi più di 5 cm, rosa in boccio, d'un immacolato candore aperti. Esigenze culturali e impiego: come P. 'Kanzan'.

Alto fusto	Cl.t.110	16/18
------------	----------	-------

**subhirtella 'Autumnalis'**

Grande arbusto o piccolo albero a foglia caduca con larga chioma svasata. Foglie ovali, appuntite, di 6-8 cm, dentate, verdi; bella colorazione autunnale giallo-arancio. Boccio di rosa che schiudono fiori semidoppi di 2-3 cm, rosa molto chiaro. I primi fiori si hanno a novembre-dicembre (se il clima non è molto rigido); qualche fiore continua ad apparire a intermittenza durante tutto l'inverno fino a marzo quando ha luogo la fioritura più importante. Esigenze culturali: come P. serrulata 'Amanogawa'.

Alto fusto	Cl.t.110	16/18
	Cl.t.130	18/20

**subhirtella 'Autumnalis Rosea'**

Stesse caratteristiche di Prunus subhirtella 'Autumnalis' ma con la particolarità di avere i fiori di una tonalità di rosa più intenso.

Mezzo fusto	Cl.t.18	
Alto fusto	Cl.t.30	10/12

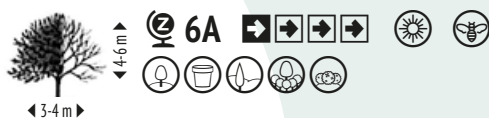
**subhirtella 'Fukubana'**

Pittoresco piccolo albero o grande arbusto deciduo, con i rami principali forti ed eretti, mentre quelli laterali ricadono graziosamente. Foglie ellittiche di 6 cm, verde intenso. Fiori rosa intenso, prima, e, con le prime foglie, semidoppi, con i petali profondamente frangiati. Esigenze culturali: come Prunus serrulata 'Amanogawa'.

Alto fusto	Cl.t.18	8/10
	Cl.t.30	10/12



Prunus subhirtella 'Autumnalis', fiori



Prunus subhirtella 'Autumnalis Rosea', fiori



Prunus subhirtella 'Fukubana', fiori



Prunus subhirtella 'Pendula Alba', fiori



Prunus subhirtella 'Pendula'



Prunus subhirtella 'Pendula Rosea', fiori



Nostre coltivazioni di Prunus s. 'Pendula Rosea', alto fusto

## subhirtella 'Pendula'



Piccolo albero a foglia caduca innestato in testa; dal punto d'innesto i lunghi rami principali dapprima s'allargano poi ricadono alle estremità; i rami secondari ricadono tutti a cascata sino quasi a lambire il terreno. Foglie caduche, ovali, dentate, verde scuro che in autunno assumono belle colorazioni gialle o rosse. A marzo-aprile, prima delle foglie, fiori rosa in bocciolo, rosa molto chiaro aperti, che ricoprono i rami per tutta la loro lunghezza. Esigenze colturali: come P. serrulata 'Amanogawa'.

### subhirtella 'Pendula Alba'

Come P. subhirtella 'Pendula' ma a fiore semplice, bianco.

### subhirtella 'Pendula Rosea'

Come P. subhirtella 'Pendula', ma fiore di colore rosa vivo con boccioli rosso carminio.

### subhirtella 'Pendula Rubra'

Come P. subhirtella 'Pendula', ma a fiore rosa scuro.

Misure e prezzi di Prunus subhirtella 'Pendula' e delle sue varietà

Cespuglio	Cl.t.18	
Mezzo fusto	Cl.t.18	
Alto fusto	Cl.t.18	8/10
	Cl.t.30	10/12

## 'Umineko' (P. incisa 'Umineko')



◀ 4-7 m ▶

Alberello a foglia caduca dal portamento eretto e compatto. Le foglie emergono verde chiaro e scuriscono all'avanzare della primavera, allorché sbocciano i fiori semplici, bianchi, con diametro di 4 cm, con stami rosa che diventano più vistosi quando il fiore comincia ad appassire. Tollera bene l'inquinamento atmosferico e prospera in terreni umidi, sufficientemente fertili e ben drenati.

Alto fusto	Cl.t.30	10/12
------------	---------	-------

## virginiana 'Schubert'



◀ 7-9 m ▶

Origine: USA (Nord Dakota). Albero di medie dimensioni, con chioma ovale, allargata. Foglie medio grandi, verde pallido al loro apparire; nel giro di 3-4 settimane virano al rosso divenendo rosso nerastro lucente, molto intenso anche d'estate. Fiori a metà primavera, bianco rosato con centro rosso in lunghi racemi penduli, seguiti da frutti rosso scuro. Riesce in tutti i terreni, anche secchi.

Alto fusto	Cl.t.18	8/10
	Cl.t.130	20/25

## x yedoensis (P. speciosa x subhirtella), Ciliegio di Tokyo



◀ 4-7 m ▶

Graziosissimo alberetto a foglia caduca, con rami arcuati vestiti di foglie ovali di 6-10 cm, verde lucente, che emanano un dolce aroma se strofinate. Fiori come piccole stelle bianco-crema o giallo-verdi, riuniti in corti grappoli, profumati soprattutto alla sera. Frutti alati come quelli degli olmi; restano sull'albero sino al tardo autunno, molto decorativi. Preferisce i terreni fertili, ma riesce anche in quelli poveri e secchi.

Cespuglio	Cl.t.10	
	Cl.t.18	1,50/1,75
Alto fusto	Cl.t.18	8/10
	Cl.t.30	10/12
	Cl.t.110	16/18
	Cl.t.180	20/25



Prunus 'Umineko', alto fusto, Cl.t.30



Prunus virginiana 'Schubert', alto fusto, Cl.t.130



Prunus x yedoensis, fiori



Pseudocytodia sinensis a primavera

## Pseudocytodia (Rosaceae)

**sinensis**, Cotogno della Cina



Origine: Cina. Piccolo albero a foglia caduca con chioma espansa, pittoresca; corteccia del tronco e dei vecchi rami che si sfalda a placche. Foglie coriacee da ellittiche a ovate, verde brillante, dentellate ai bordi, che virano al rosso in autunno. Fiori rosa delicato, spesso solitari, a primavera subito dopo le foglie, seguiti da numerosissimi frutti da grandi a molto grandi, giallo oro a maturazione, che rimangono a lungo sulla pianta, fino alle soglie dell'inverno, creando una vivacissima nota di colore per tutto l'autunno. Una volta colti sono commestibili e si possono utilizzare per profumate cotognate, marmellate, gelatine. S'adatta a tutti i terreni, purché permeabili e non troppo calcarei.

Mezzo fusto	Cl.t.35	
	Cl.t.70	
Alto fusto	Cl.t.70	12/14

## Pseudopanax (Araliaceae)

**NEW lessonii 'Dark Star'®**



Arbusto sempreverde originario della Nuova Zelanda. Apprezzato per le grandi foglie coriacee tri- o pentapalmate, molto lucide con belle sfumature violacee, grossolanamente e irregolarmente dentate ai margini, che gli conferiscono un portamento molto architettonico. Vuole terreno fertile, ben drenato, pieno sole e mezzombra. Nelle zone soggette a gelate, richiede posizioni riparate o di essere ricoverato in serra in inverno. Riesce bene in vaso.

Cespuglio	Cl.t.3	
-----------	--------	--



Pterocarya fraxinifolia, fiori

## Pterocarya (Juglandaceae)

**fraxinifolia**, Noce del Caucaso



Origine: Caucaso, Iran del Nord. Grande albero a foglia caduca con un'ampia chioma formata da robusti rami eretti, arcuati alla base. Grandi foglie pennate, composte da 11-25 fogliole lanceolate, verde chiaro, che si formano precocemente e in autunno si colorano di giallo vivo. Fiori: amenti penduli ad aprile-maggio, lunghi 8-15 cm, cui seguono frutti alati raggruppati in racemi della stessa lunghezza. Preferisce i suoli umidi ed è un'essenza ideale per piantagioni lungo i corsi d'acqua perché resiste anche a temporanee inondazioni.

Cespuglio	Cl.t.450	5,00/5,50
Alto fusto	Cl.t.45	12/14



Pterocarya fraxinifolia, esemplare



PARK SPECIMEN  
COLLECTION

DISPONIBILI ESEMPLARI: PREZZI SU RICHIESTA

## Punica, Melograno (*Punicaceae*)

**granatum**, Melograno da frutto



Origine: Asia centrale. Conosciuto già 4000 anni prima di Cristo, il Melograno è una delle piante che l'uomo ha utilizzato da più antica data, che ha trovato il suo clima ideale nelle regioni mediterranee. Grande arbusto o piccolo albero a foglia caduca con rami spinosi e corteccia grigia che si fa via via più chiara e a chiazze estremamente decorative soprattutto negli esemplari vetusti con rami e tronco divenuti nodosi e contorti. Foglie: obovate, lunghe fino a 8 cm, strette, verde lucido sino all'autunno quando si tingono di giallo vivo. Fiori: da giugno a settembre, semplici, ascellari, rosso arancio, composti da un calice campanulato coriaceo e da 5-8 petali che aprendosi mostrano le corolle e gli stami giallo oro. Frutti simili a mele con buccia rosso aranciato a maturità, internamente sono divisi in logge ognuna delle quali contiene numerosi semi dal gusto gradevole che costituiscono la parte commestibile. La coltivazione del Melograno per la commercializzazione dei frutti si effettua in terreni fertili e freschi ma a scopo ornamentale riesce benissimo anche nelle pendici sassose e assolate. Resiste bene all'arido ma, nel periodo vegetativo, non disdegna le buone annaffiature.

Cespuglio

Clt.3	
Clt.10	
Clt.18-20	1,25/1,50
Clt.30	1,75/2,00
Clt.35	1,75/2,00
Clt.55	2,00/2,50
Clt.180	3,00/3,50
Clt.230	3,50/4,00
Clt.375	4,00/4,50

Mezzo fusto

Clt.6	
Clt.12	
Clt.18	
Clt.35	
Clt.70	
Clt.130	25/30
Clt.180	30/35

Alto fusto

Clt.30-35	10/12
Clt.130	16/18

Spalliera

LQ18	
------	--

### **granatum 'Wonderful'**

Selezione di melograno da frutto. Di origine americana, produce frutti di grandi dimensioni con polpa molto succosa, rossastra intensa e semi di piccole dimensioni.

Cespuglio

Clt.3	
Clt.10	
Clt.18	
Clt.70	

Mezzo fusto

Clt.110	
---------	--



Punica granatum, cespuglio, Clt.30



Punica granatum, fiori



Punica granatum, frutti





Punica granatum 'Nana Gracilissima', cespuglio, Clt.10

## IL MELOGRANO NANO

**granatum 'Nana Gracilissima'**, Melograno nano



Forma in miniatura di Punica granatum, impreziosita dalla contemporanea presenza di frutti e fiori da agosto a novembre. Le giovani foglie sono rosso-rame, cambiano al verde brillante e quindi al giallo oro in autunno. Frutti arancio giallo da agosto a novembre. Pianta ideale per balconi, terrazzi con le stesse esigenze colturali di P. granatum.

Cespuglio	Clt.7
	Clt.10
	Clt.15
	Clt.18
Mini alberetto	LV9
Mezzo fusto	LV14



Punica granatum 'Nana Gracilissima', frutti

## MELOGRANI DA FIORE



Arbusti a foglia caduca a portamento eretto, con rami poco o per niente spinosi. Foglie allungate, strette di 3-8 cm, verde lucido che in autunno si colorano di giallo. Fiori a giugno-luglio più grandi di quelli del melograno da frutto, all'estremità dei rami dell'anno. Seguono piccoli frutti, saltuari e poco numerosi. Hanno le stesse esigenze colturali di Punica granatum.

**granatum 'Legrelliae' (P. granatum 'Legrellei')**

Fiori molto doppi, larghi, di colore rosso vermiglio, striato di bianco crema.

**granatum 'Maxima Rubra'**

Grandi fiori rosso aranciato, doppi, per tutta l'estate.

**granatum 'Plena' (P. granatum 'Rubra Plena')**

Fiori doppi, larghi, di colore rosso vermiglio luminoso.

Misure e prezzi dei Melograni da fiore:

Cespuglio	Clt.10	
	Clt.18	1,00/1,25
	Clt.45	1,75/2,00
	Clt.70	2,50/3,00



Punica granatum 'Legrelliae', fiori

## Pyracantha (Rosaceae)



◀ 2-3 m ▶

Arbusti sempreverdi a portamento eretto, con rami spinosi ottimi per formare gruppi e siepi difensive, attraenti in ogni stagione. Se si lasciano crescere senza potature - che sopportano benissimo - si sviluppano in enormi arbusti pittoreschi e disordinati. A ridosso d'un muro (che coprono bene) raggiungono notevoli altezze. Hanno foglie piccole, intere, mai lobate, verde brillante. A primavera producono una miriade di piccoli fiori bianchi che sovrastano completamente il fogliame. Seguono abbondantissimi frutti colorati. Preferiscono terreni non eccessivamente pesanti e si adattano anche ai substrati gessosi.

### 'Mohave'

Arbusto sempreverde a portamento allargato, con rami spinosi coperti da fitte foglie ovali verde scuro. Fiori bianchi riuniti in grappoli, seguiti da vistose e durature bacche rosse.

### 'Orange Glow'

Frutti arancio.

### NEW 'Red Cushion' (P. coccinea 'Red Cushion') (P. c. 'Kütahya')

Varietà molto resistente alle malattie, bacche rosso vivo, molto durature.

### NEW 'Red Star'® (P. coccinea 'Red Star')

Come la precedente, è molto resistente alle malattie ed ha rami meno spinosi della specie.

### 'Soleil d'or'

Frutti gialli.

### 'Ventoux Red'

Frutti rossi.

Misure e prezzi dei Pyracantha descritti qui sopra:

Cespuglio	Cl.t.2	0,80/1,00
	Cl.t.10	1,25/1,50
	Cl.t.15	2,50/3,00
Mini alberetto	LV9	
	LV12	
1/4 di fusto		



Pyracantha 'Orange Glow', frutti



Pyracantha 'Soleil d'or', frutti



Pyracantha 'Ventoux Red', frutti



Pyracantha 'Navaho'

Pyracantha (seguito)

## PYRACANTHA NANI

**'Navaho'**

Arbusto sempreverde, spinoso, fittamente ramificato, a portamento denso e allargato. Foglie strette, oblungo-lanceolate, verde scuro. Fiori bianchi molto numerosi a giugno, seguiti da numerose bacche rotonde appiattite di colore rosso arancio che durano fino alla fine della primavera successiva. Vuole terreno fertile, ben drenato.

Cespuglio	Cl.t.10
	Cl.t.30
Cono	Cl.t.10
Mini alberetto	LV9
Bonsai	LCI10



Pyrus calleryana 'Chanticleer', fiori

## Pyrus, Pero (*Rosaceae*)

**calleryana 'Chanticleer', Pero da fiore**

Origine: Stati Uniti. Albero a foglia caduca di medie dimensioni, che forma naturalmente una chioma slanciata, ovale, molto regolare. Foglie ovali, lunghe fino a 10 cm, abbastanza coriacee, di colore verde brillante, tra le prime a formarsi a primavera, tra le ultime a cadere in autunno; tardiva (ma durevole e suggestiva) anche la colorazione autunnale che va dal giallo vivo, all'arancio, al rosso scarlatto. Fiori bianchi, semplici, a gruppi di 6-12, ad aprile. I frutti, molto saltuari e mai numerosi, somigliano a piccole pere. Terreno: preferisce i suoli freschi, da neutri a leggermente calcarei, ma riesce anche in quelli poveri. Molto resistente all'inquinamento, indenne da malattie, è un albero da viali per eccellenza anche su strade non molto larghe.

Ramificato	Cl.t.25	1,50/1,75
Alto fusto	Cl.t.18	6/8
	Cl.t.25	8/10
	Cl.t.30	10/12
	Cl.t.35-55	12/14
	Cl.t.70	14/16
	Cl.t.110	16/18
	Cl.t.130	18/20
	Cl.t.150	20/25
Spalliera su alto fusto	Cl.t.180	25/30
	Cl.t.110	16/18



Pyrus calleryana 'Chanticleer', spalliera su alto fusto, Cl.t.110

 PARK SPECIMEN  
COLLECTION

**DISPONIBILI ESEMPLARI: PREZZI SU RICHIESTA**

Pyrus (seguito)

## salicifolia 'Pendula'



Albero a foglia caduca a portamento piangente in virtù dei rami principali ricadenti e dei fini lunghi ramoscelli secondari che vegetano verso il suolo. Corteccia grigio argentea del fusto da giovane e dei rami, talvolta con qualche spina. Foglie lanceolate, prima bianco grigiastre, poi grigio chiaro o tomentose; somigliano a quelle del Salice e, come queste, cadono molto tardi in autunno. I fiori piccoli, raggruppati, bianchi, si formano contemporaneamente alle foglie. Sopporta la siccità.

Alto fusto	Cl.t.45	10/12
------------	---------	-------



Pyrus salicifolia 'Pendula', fiori

## Quercus, Quercia (*Fagaceae*)

### alba, Quercia bianca



Grande quercia decidua originaria del Nord-America orientale. Ha portamento conico da giovane che tende ad allargarsi con l'età, dando luogo infine ad una chioma molto espansa, arrotondata. Il nome alba, fa riferimento al colore pallido della corteccia sfaldata. Le giovani foglie emergono con sfumature rosa e maturano al verde scuro, sono profondamente lobate, lunghe fino a 22 cm. Colori autunnali dal bruno al rosso scuro. Ghiande solitarie ovali. Ottimo albero d'ombra, diffusamente utilizzato nel paesaggio, richiede tuttavia grandi spazi data la sua impenenza. Si adatta bene a diversi tipi di terreno, preferendo quelli fertili, umidi, ben drenati.

Alto fusto	Cl.t.110	18/20
	Cl.t.150	20/25
	Cl.t.180	25/30



Quercus alba, alto fusto, Cl.t.110

### bicolor



Origine: Nord-Est degli Stati Uniti. Grande albero a foglia caduca, con chioma ovoidale allargata e corteccia grigio-bruno, che si sfalda in lunghe placche. Foglie di 10-20 cm, obovali, con lobi poco profondi, verdi, grigie sotto. Fiori: amenti dorati lunghi 10 cm, ad aprile-maggio. Frutti: ghiande oblunghe, quasi sempre raggruppate per due. Vuole terreno acido, umido, profondo.

Alto fusto	Cl.t.350	25/30
	Cl.t.350	30/35
	Cl.t.600	35/40



Quercus bicolor, foglie



PARK SPECIMEN  
COLLECTION

DISPONIBILI ESEMPLARI: PREZZI SU RICHIESTA



Quercus castaneifolia, foglie

## castaneifolia



Origine: Caucaso, Persia. Magnifico albero a foglia caduca, con chioma dapprima conica, arrotondata e mediamente densa in età adulta. Foglie oblunghe o strettamente ovali, affusolate ad entrambe le estremità e marginate con denti profondi, triangolari; hanno un colore verde scuro molto lucido nella pagina superiore, grigio pubescente su quella inferiore. Esigenze culturali: come *Q. cerris*.

Alto fusto	Cl.t.230	25/30
------------	----------	-------

## cerris, Cerro

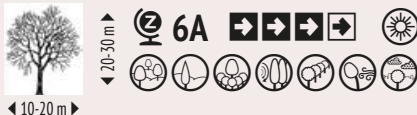

Origine: Europa centrale e meridionale, Asia Minore. Albero a foglia caduca dal profilo alto ed espanso. Molto diffuso in Italia, assume forma imponente quando cresce isolato. Foglie da oblunghe a ovali, lobate, lunghe 6-12 cm, verdi. Fiori: amenti dorati, lunghi 5-6 cm, a maggio. Frutti: ghiande lunghe 2-3 cm, isolate o a gruppi di 4. Vuole terreni da molto alcalini a leggermente acidi, sciolti, argillosi.

Ramificato	Cl.t.450	
	Cl.t.750	
Alto fusto	Cl.t.30-35	10/12
	Cl.t.150	20/25
	Cl.t.450	40/45



Quercus cerris, alto fusto, Cl.t.150

 PARK SPECIMEN  
COLLECTION

**DISPONIBILI ESEMPLARI: PREZZI SU RICHIESTA**

## coccinea, Quercia scarlatta



Origine: Est degli USA. Grande albero a foglia caduca con chioma a cupola slanciata e tronco con corteccia grigio scuro, quasi nera, abbastanza rugosa, giovani rami giallobruno. Foglie da oblunghe a ovali con profondi lobi acuminati, verde vivo, lunghe 9-15 cm. In autunno si tingono di rosso scarlatta, colore che si diffonde ramo dopo ramo (mentre nella gran parte degli altri alberi compare gradualmente); all'approssimarsi dell'inverno le foglie diventano rosso-bruno e rimangono sulla pianta sino a tardi. Fiori: amenti dorati, lunghi 6-8 cm, a maggio, seguiti da ghiande isolate lunghe 2-2,50 cm. Vuole terreni freschi di preferenza. Ma riesce anche in quelli secchi e sabbiosi. Nelle esposizioni molto luminose il fogliame si colora maggiormente dispiegando, in autunno, tutto il suo splendore.

Alto fusto	3xtr.M	14/16
	3xtr.M	16/18
	3xtr.M	18/20
	3xtr.M	20/25
	3xtr.M	25/30



Quercus coccinea, in autunno

 PARK SPECIMEN  
COLLECTION

**DISPONIBILI ESEMPLARI: PREZZI SU RICHIESTA**

**frainetto (Q. conferta) (Q. pannonica),** Quercia d'Ungheria

◀ 10-15 m ▶

Origine: Sud Est dell'Europa. Superba quercia a foglia caduca, che cresce naturalmente nelle regioni montagnose dei Balcani, fino ai 1.000 metri. Di solito ha un tronco piuttosto basso rivestito da una corteccia grigia che col tempo si fessura quasi disegnando un mosaico attraente; chioma ovoidale larga e arrotondata, folta ma più trasparente di *Q. robur*. Molto belle e caratteristiche le grandi (lunghe fino a 20 cm, larghe fino a 12 cm) foglie, dai profondi lobi regolari, d'un verde che si distingue per lucentezza. Fiori: amenti dorati lunghi 7-10 cm, a maggio. Frutti: ghiande ovoidali di 1-2 cm, raggruppate per 2-5. Vuole terreno fertile, di preferenza argilloso. Rustico, molto resistente al vento.

Ramificato	Cl.t.150	5,00/5,50
Alto fusto	3xtr.M	12/14
	3xtr.M	14/16
	3xtr.M	16/18
	3xtr.M	18/20
	3xtr.M	20/25
	3xtr.M	25/30
	Cl.t.150	18/20
	Cl.t.150	20/25
	Cl.t.180-240	25/30
	Cl.t.240-350	30/35
Cl.t.450	35/40	



Quercus frainetto, ramificato, Cl.t.150



Quercus frainetto, foglie in autunno



Quercus x hispanica, foglie

PARK SPECIMEN  
COLLECTION

DISPONIBILI ESEMPLARI: PREZZI SU RICHIESTA

**x hispanica**

◀ 7-10 m ▶

Albero semisempreverde (a seconda del clima invernale) con corteccia spessa e fessurata e chioma compatta, conica, eretta. Foglie coriacee lunghe 5-10 cm, larghe 3-5 cm, di colore verde intenso e lucido sopra, verde-grigio sotto. Fiori: amenti giallicci a maggio. Frutti: ghiande ovoidali lunghe 3-4 cm. Tollera il calcare.

Alto fusto	Cl.t.130	18/20
	Cl.t.150	20/25
	Cl.t.150	25/30



Quercus ilex, cespuglio, Clt.285



Quercus ilex, frutti e foglie



Quercus ilex, esemplare

## QUERCUS ILEX, Leccio



Origine: Regioni mediterranee. Tipico costituente della macchia mediterranea, il leccio è un grande albero sempreverde dal tronco possente (può arrivare a 1 m di diametro, talvolta a 2 m), e dalla chioma ampia, espansa, globosa, fittissima, impenetrabile al sole. La corteccia resta a lungo liscia e grigia per diventare, nei vecchi alberi, grigio bruno divisa in scaglie quadrangolari o poligonali. Foglie: portate da piccioli corti, lunghe da 2 a 9 cm, larghe da 1 a 3 cm, caratterizzate da accentuato polimorfismo; in generale quelle più giovani, superiori, sono più larghe ed hanno i margini dentati e pungenti; quelle più vecchie, inferiori, sono più lunghe ed hanno il margine intero. Anche il colore e la consistenza variano: tenere, verde pallido e pelose su entrambe le facce al loro apparire; diventano poi, allo stato adulto, coriacee, verde scuro nella pagina superiore, ricoperte da un tomento bianco sotto. Fiori: sia quelli maschili, sia quelli femminili sono portati da amenti e compaiono a maggio; più decorativi i primi di colore giallo tenue. Frutti: ghiande verde chiaro racchiuse per quasi due terzi in cupole squamose. Il leccio ha un sistema radicale caratterizzato dalla presenza di un lungo e robusto fittone per cui il suo trapianto non è mai facile; deve essere eseguito in tarda primavera alleggerendo notevolmente la chioma; meglio utilizzare soggetti in contenitore e ben radicati nello stesso. Pianta molto longeva che frequentemente arriva a 1.000 e più anni d'età, il leccio cresce nei suoli poveri, meglio se calcarei ma non gradisce l'argilla abbondante. Sopporta le carenze idriche nelle calde estati secche. Tollera qualsiasi potatura, anche la più drastica e, nella forma a cespuglio, è molto utilizzato per formare siepi alte e frangiventi soprattutto vicino al mare, perché i venti carichi di sale non lo minacciano e non riescono a deturpare il suo bel fogliame.

Cespuglio	Clt.3	0,60/0,80
	Clt.5	0,80/1,00
	Clt.10	1,00/1,25
	Clt.12	1,25/1,50
	Clt.18	1,50/1,75
	Clt.30	2,00/2,50
	Clt.45-50	2,50/3,00
	Clt.70	3,00/3,50
	Clt.90	3,00/3,50
	Clt.130	3,50/4,00
Palla	Clt.285-375	5,00/5,50
	Clt.285-375	5,50/6,00
	Clt.375	6,00/6,50
Mezzo fusto	Clt.30	ø 0,50/0,60
	Clt.55	ø 0,60/0,80
	Clt.130	ø 1,00/1,20
3/4 di fusto	Clt.18	
	Clt.30	
	Clt.35	
	Clt.70	
3/4 di fusto	Clt.70	
	Clt.90	



Quercus ilex, New line, Clt.230



Nostre coltivazioni di Quercus ilex, alto fusto





Quercus ilex, cespuglio, Clt.18



Quercus ilex, spalliera su alto fusto, Clt.1000



Quercus ilex, cubo su alto fusto, Clt.300

## Continuazione misure e prezzi di Quercus ilex:

Alto fusto	Clt.25-30	8/10
	Clt.30-35	10/12
	Clt.35-45	12/14
	Clt.70	14/16
	Clt.110	16/18
	Clt.130	18/20
	Clt.150-180	20/25
	Clt.230-300	25/30
	Clt.285-300	30/35
	Clt.375	30/35
	Clt.375	35/40
	Clt.375-450	35/40
	Clt.375-450	40/45
	Clt.750	50/60
Spalliera	LVQ18	
	Clt.45	
	Clt.60	
Spalliera su mezzo fusto	Clt.45	10/12
Spalliera su alto fusto	Clt.30	8/10
	Clt.35	10/12
	Clt.45	10/12
	Clt.55	12/14
	Clt.180	18/20
	Clt.230-240	20/25
	Clt.300	25/30
	Clt.350	30/35
	Clt.1000	45/50
	Clt.1500	50/55
Cubo su alto fusto	Clt.300	25/30
Siepi mobili	LVC60	
	LVC80	
New line	Clt.70-90	1,75/2,00
	Clt.90	2,00/2,50
	Clt.130	2,00/2,50
	Clt.180	2,50/3,00
	Clt.230-290	2,50/3,00
	Clt.375	2,50/3,00
	LJ100	
	LJ125	

 PARK SPECIMEN  
COLLECTION

**DISPONIBILI ESEMPLARI: PREZZI SU RICHIESTA**



Quercus ilex, alto fusto, Clt.130

## imbricaria



20 m  
 20 m



Albero deciduo originario degli Stati Uniti orientali e centrali. Ha portamento piramidale da giovane, espanso arrotondato a maturità. Foglie alterne, semplici, da oblunghe a lanceolate, verde scuro e glabre sopra, verde chiaro o bruno e pubescenti sotto, in autunno prendono sfumature dal giallo bruno al rosso ruggine, e persistono a lungo sulla pianta, talvolta per tutto l'inverno. Ghiande solitarie, quasi sferiche portate da piccioli corti. Corteccia liscia, grigio marrone. Di facile coltivazione, preferisce terreni umidi e ben drenati, ma tollera anche quelli più secchi e le atmosfere urbane.

Alto fusto

3xtr.M	8/10
3xtr.M	10/12
3xtr.M	12/14
3xtr.M	14/16
3xtr.M	16/18
3xtr.M	18/20
3xtr.M	20/25



Quercus imbricaria, 3xtr.M



Quercus x kewensis, alto fusto, Clt.230

## x kewensis



Origine orticola selezionata nei Kew Gardens a Londra, dall'incrocio tra *Q. cerris* e *Q. wislizeni*. Ha foglie sempreverdi ellittiche, simili a quelle di *Q. ilex*, con margini spinosi. La corteccia è grigia e liscia e diventa poi quasi nera e fessurata. Vuole terreni calcarei o neutri. Si distingue per la buona tolleranza alle temperature rigide.

3/4 di fusto	Clt.110	
Alto fusto	Clt.230	25/30
	Clt.230	30/35

## macrocarpa



Origine America Settentrionale. Maestosa quercia decidua con chioma largamente arrotondata. Corteccia cretata marrone scuro e rami secondari talvolta sugherosi. Foglie coriacee, verde scuro, lunghe fino a 25 cm, composte da 5-9 lobi profondi e irregolari, colori autunnali giallo-marrone. Ghiande solitarie portate in lunghe cupole frangiate. Predilige terreni profondi e cresce bene in prossimità dei corsi d'acqua.

Alto fusto	Clt.150	18/20
	Clt.180	20/25
	Clt.230	25/30
	Clt.240	30/35



Quercus macrocarpa, foglie

## nigra



Origine: Stati Uniti Sudorientali. Quercia decidua di medio sviluppo, occasionalmente semi-decidua nelle regioni a clima più mite. Ha una chioma largamente arrotondata ed un tronco possente. La corteccia grigia tende ad annerire con gli anni. Grosse ghiande arrotondate con cupole brevemente picciolate. Foglie verde scuro, lunghe fino a 15 cm, strettamente obovate o spatulate, occasionalmente ellittiche, solitamente trilobate, che persistono a lungo sulla pianta. Vuole terreno non calcareo, ricco.

Alto fusto	Clt.180	25/30
	Clt.180-300	30/35



Quercus nigra, foglie

**palustris**, Quercia palustre, Quercia di palude

◀ 8-15 m ▶

20-25 m



Origine: Stati Uniti. Albero a foglia caduca dal tronco rettilineo e rami molto fitti che si allargano all'orizzontale e, col tempo, ricadono in maniera molto evidente nella parte bassa della chioma stretta e conica. Foglie lunghe 7-15 cm lobate, coi lobi acuminati e incisi profondamente, di colore verde lucido su entrambe le pagine; colorazione autunnale rosso-bruno intenso che comincia a formarsi sulla punta dei germogli e poi si estende a tutte le lamine e ai rametti. Frutti: ghiande piccole, tozze, untuose, contenute in una cupola poco profonda. Riesce molto bene nei terreni umidi e acquitrinosi ma dà buoni risultati anche nei normali suoli da giardino compresi quelli moderatamente secchi.

Alto fusto

Cl.t.18	6/8	
Cl.t.35	10/12	
Cl.t.55	12/14	
Cl.t.70	14/16	
Cl.t.110	16/18	
Cl.t.130	18/20	
Cl.t.150	20/25	
Cl.t.180-230-240	25/30	
Cl.t.300	35/40	
Spalliera su alto fusto	Cl.t.130	20/25
Tetto su alto fusto	Cl.t.300-350	30/35
	Cl.t.375	35/40

PARK SPECIMEN  
COLLECTION

DISPONIBILI ESEMPLARI: PREZZI SU RICHIESTA



Quercus palustris, foglie in autunno



Quercus palustris, alto fusto, Cl.t.130



Quercus palustris, alto fusto, Cl.t.180



Quercus palustris, esemplare



Quercus palustris 'Green Dwarf', alto fusto, Clt.180

## palustris 'Green Dwarf'



Selezione olandese di accrescimento molto lento. Dal punto d'innesto forma una chioma densa, globosa. Foglie verde lucido, che volgono, in autunno, in rosso intenso e all'arancio. Ha le stesse esigenze di *Q. palustris* ed è particolarmente indicata per piccoli giardini.

3/4 di fusto	Clt.70	
	Clt.130	
Alto fusto	Clt.240	20/25
	Clt.180-240	25/30
	Clt.300	30/35

## palustris 'Green Pillar'



Forma eretta a portamento stretto e fastigiato di *Quercus palustris*. Rami aderenti al fusto, da terra sino all'apice del tronco. Foglie uguali alla specie tipo, come le esigenze culturali.

Ramificato	Clt.150	3,00/3,50
	Clt.450	6,00/6,50
Alto fusto	Clt.110	16/18
	Clt.150-230	20/25
	Clt.180-230	25/30
	Clt.230	30/35



Quercus palustris 'Green Pillar', alto fusto, Clt.110

## phellos, Quercia a foglie di Salice



Origine: Centro e Sud-est degli Stati Uniti, dove cresce naturalmente in terreni umidi ma ben permeabili. Albero semisempreverde o sempreverde nei climi caldi o miti; a foglia caduca in ambienti freddi. Chioma ovoidale-allargata; corteccia liscia, grigia, sfaldantesi in piccole placche. Foglie lanceolate, a bordi interi, verdi, lunghe 5-15 cm, molto somiglianti a quelle del Salice; in autunno prendono una bella colorazione arancio. Fiori: amenti più o meno dorati, a maggio. Frutti: ghiande sferiche del diametro di 1-1,5 cm.

Alto fusto	Clt.230	25/30
	Clt.230-240-300	30/35
	Clt.180	35/40
Spalliera su alto fusto	Clt.240	30/35

 PARK SPECIMEN  
COLLECTION

**DISPONIBILI ESEMPLARI: PREZZI SU RICHIESTA**

Quercus phellos, alto fusto, Clt.230

**pubescens**, Roverello, Quercia da tartufo

12-18 m



6A



6-10 m

Origine: Europa e Sud-Ovest dell'Asia. Albero a foglia caduca di medie dimensioni che sviluppa spesso una chioma molto larga ed irregolare. Molto longevo. Foglie: lunghe 4-9 cm, feltrate da giovani e con una peluria permanente sulla pagina inferiore; una parte del fogliame resta attaccata agli alberi, soprattutto quelli giovani, per tutto l'inverno. Frutti: ghiande lunghe 2,5-3 cm in gruppi di 2-4. Preferisce i terreni umidi.

Ceppaia	Cl.t.18	
	Cl.t.90	3,00/3,50
	Cl.t.130	3,50/4,00
	Cl.t.230	3,50/4,00
	Cl.t.450	3,50/4,00
Ramificato	Cl.t.375	
	Cl.t.450	
	Cl.t.600	
Alto fusto	Cl.t.30-35	10/12
	Cl.t.45	12/14
	Cl.t.70	14/16
	Cl.t.110	16/18
	Cl.t.130	18/20
	Cl.t.150-180	20/25
	Cl.t.230	25/30
	Cl.t.350	30/35



Quercus pubescens, esemplare

PARK SPECIMEN  
COLLECTION

DISPONIBILI ESEMPLARI: PREZZI SU RICHIESTA

**robur (Q. pedunculata)**, Farnia, Quercia comune

25-35 m



5A



15-20 m

Origine: Europa, Medio-Oriente. Maestoso albero a foglia caduca, con chioma globosa, molto espansa, formata da rami molto robusti. Foglie lunghe da 10 a 15 cm, con 4-5 lobi, sessili, verde scuro, giallo bruno in autunno; rimangono a lungo sui rami. Fiori maschili molto evidenti, perché pendono in lunghi amenti verde-giallo. Frutti: ghiande portate da lunghi peduncoli. Preferisce i terreni fertili e profondi, anche umidi, purché permeabili.

Ceppaia	Cl.t.90	3,00/3,50
	Cl.t.130	3,50/4,00
Alto fusto	2xtr.M	8/10
	2xtr.M	10/12
	3xtr.M	12/14
	3xtr.M	14/16
	3xtr.M	16/18
	3xtr.M	18/20
	3xtr.M	20/25
	3xtr.M	25/30



Quercus robur, alto fusto, Cl.t.130



Quercus robur 'Crimson Spire', foglie in autunno

Continuazione misure e prezzi di Quercus robur:

Alto fusto	Cl.t.30-35	10/12
	Cl.t.110	16/18
	Cl.t.130	18/20
	Cl.t.150	20/25
	Cl.t.180-240	25/30
	Cl.t.290-300	30/35
	Cl.t.300	35/40

 PARK SPECIMEN  
COLLECTION

**DISPONIBILI ESEMPLARI: PREZZI SU RICHIESTA**
**robur 'Crimson Spire'® (Q. x bimundorum 'Crimson Spire')**

15-20 m

**5A**

3-4 m

Quercia a foglia caduca nata da un incrocio tra Q. robur 'Fastigiata' e Q. alba. Dalla prima ha ereditato il portamento colonnare, la forma regolare e la buona tolleranza alle potature, dalla seconda il fogliame, i bellissimi colori autunnali e la resistenza all'oidio. Si adatta a tutti i terreni, ad eccezione di quelli umidi.

Ramificato	Cl.t.350	4,00/4,50
Alto fusto	Cl.t.90	14/16
	Cl.t.150	20/25
	Cl.t.180	25/30
	Cl.t.300	25/30



Quercus robur 'Fastigiata', esemplare

**robur 'Fastigiata', Quercia piramidale**

15-20 m

**5A**

3-4 m

Albero a foglia caduca con portamento eretto a colonna. Rami densi, serrati al fusto; foglie alterne con quattro o cinque lobi su ciascun lato. Ghiande appaiate su lunghi peduncoli. Sopporta la siccità e le condizioni atmosferiche che si creano all'interno delle città e delle zone industriali. Impiego: a gruppi nei parchi, per viali.

Cespuglio	Cl.t.90	3,00/3,50
-----------	---------	-----------

 PARK SPECIMEN  
COLLECTION

**DISPONIBILI ESEMPLARI: PREZZI SU RICHIESTA**



Quercus robor 'Fastigiata Koster', ramificato, Clt.70

**robor 'Fastigiata Koster'**, Quercia piramidale

Selezione d'innesto di *Q. robor* 'Fastigiata' che si distingue per il portamento più strettamente colonnare.

Ramificato	Clt.45	2,00/2,50
	Clt.70	2,50/3,00
	Clt.110	4,50/5,00
	Clt.150	5,00/5,50
	Clt.290	5,50/6,00
	Clt.450	5,50/6,00
	Clt.600	6,50/7,00
Alto fusto	2xtr.M	10/12
	3xtr.M	12/14
	3xtr.M	14/16
	3xtr.M	16/18
	3xtr.M	18/20
	3xtr.M	20/25
	Clt.30-35	10/12
	Clt.70	14/16
	Clt.110	16/18
	Clt.130	18/20
	Clt.150-180	20/25
Clt.180-230-240	25/30	



Quercus r. 'Fastigiata Koster', ramificato, Clt.110



PARK SPECIMEN  
COLLECTION

DISPONIBILI ESEMPLARI: PREZZI SU RICHIESTA





Quercus rubra, alto fusto, Clt.240



Quercus suber, tronco



Quercus suber, alto fusto, Clt.200

## rubra (*Q. borealis*) (*Q. borealis* var. *maxima*), Quercia rossa, Quercia americana



Origine: Est degli Stati Uniti. Grande albero a foglia caduca, vigoroso, con ampia chioma a cupola, rami laterali robusti, allargati, quasi orizzontali; la corteccia lucida e grigia, diventa bruna e fessurata con l'età. Foglie verde opaco, lunghe da 10 a 25 cm, larghe fino a 15 cm, con piccoli corti e robusti, con 3-5 lobi appuntiti, che in autunno diventano rosso scuro. Frutti: ghiande racchiuse in cupole simili a ciotole. Piuttosto tollerante in fatto di terreno, cresce meglio nei suoli profondi, ben drenati. Non adatto ai terreni calcarei.

Ceppaia	Clt.290	5,00/5,50
Ramificato	Clt.90	
Alto fusto	Clt.55	12/14
	Clt.70	14/16
	Clt.110-130	16/18
	Clt.110-130	18/20
	Clt.240	25/30
	Clt.375	35/40
Clt.525	40/45	

 PARK SPECIMEN  
COLLECTION

**DISPONIBILI ESEMPLARI: PREZZI SU RICHIESTA**

## suber, Sughera



Origine: Bacino Mediterraneo di cui è essenza tipica. Grande albero sempreverde che, col tempo, diviene maestoso con un fusto molto robusto e chioma larga, espansa, irregolare, formata da forti branche spesso contorte. Fusto e rami sono rivestiti da una corteccia dapprima liscia e grigia che viene presto solcata da strisce longitudinali scure, si fa spugnosa, d'uno spessore veramente abnorme, e al 7°-8° anno, si trasforma in sughero. Quando il sughero si è staccato appare il colore rossiccio del fusto e dei rami prima ricoperti. Foglie lunghe fino a 5 cm, larghe 2 cm, ovate, coriacee, con margini dentatoaculeati, di colore verde scuro sopra, tomentose e argentee sotto. Frutti: ghiande singole protette per metà da una cupola squamosa. Ha esigenze precise: non sopporta temperature inferiori a -5°C se prolungate; vuole un buon grado di umidità; il terreno deve essere acido o subacido, non calcareo. Sopporta qualsiasi potatura e viene perciò foggiato nelle forme più diverse a ceppaia, a pompons, con un solo fusto contorto e chioma bizzarra, etc.

Ceppaia	Clt.18	1,50/1,75
	Clt.25	1,75/2,00
	Clt.35	1,50/1,75
	Clt.55	1,75/2,00
	Clt.70	2,00/2,50
	Clt.90	2,50/3,00
	Clt.285	4,00/4,50
	Clt.375	3,50/4,00
	Clt.450	4,00/4,50
	Clt.600	5,50/6,00



Quercus suber, esemplari

Continuazione misure e prezzi di Quercus suber:

Mezzo fusto	LV270	
Alto fusto	Cl.t.25	8/10
	Cl.t.30	10/12
	Cl.t.35	12/14
	Cl.t.90	14/16
	Cl.t.180	20/25
	Cl.t.200-230	25/30
	Cl.t.230-300	30/35
	Cl.t.350	35/40
Pompons	Cl.t.30	
	Bonsai	LJ210
		LJ390



Quercus x turneri 'Pseudoturneri', foglie e frutti



PARK SPECIMEN  
COLLECTION

DISPONIBILI ESEMPLARI: PREZZI SU RICHIESTA

### x turneri 'Pseudoturneri'



Origine: Inghilterra. Incrocio tra Quercus ilex e Quercus robur. Grande arbusto o piccolo albero sempreverde o semi-sempreverde a portamento eretto, ovale-allargato e con il tronco non molto alto. Foglie da oblunghe a ovali con i bordi lobati e dentati, lunghe da 5 a 13 cm, larghe 2,5-4 cm, verde scuro lucido nella pagina superiore, grigie e leggermente pubescenti sotto. Vuole terreno fertile, argilloso, di preferenza umido.

Alto fusto	Cl.t.130	18/20
New line	Cl.t.600	4,50/5,00



PARK SPECIMEN  
COLLECTION

DISPONIBILI ESEMPLARI: PREZZI SU RICHIESTA



Quercus x turneri 'Pseudoturneri', esemplare



Quercus velutina, alto fusto, Clt.180

Quercus (seguito)

**NEW** **velutina**, Quercia nera, Quercia gialla

◀ 12-18 m ▶

Quercia decidua originaria dell'Est dell'America Settentrionale, ma estesamente coltivata in Europa. Ha portamento irregolarmente arrotondato. Deve il suo nome alla texture vellutata dei germogli fogliari. La corteccia è grigio scuro, e resta liscia a lungo, ma maturando diventa profondamente fissurata, l'interno è di un giallo-arancio abbagliante e un tempo se ne ricavava un colorante giallo. Grandi foglie rigide con profondi lobi irregolarmente serrati e apici appuntiti; sono verde scuro lucido sopra, verde chiaro e tomentose sotto. I colori autunnali sono bruno rossastro. Ghiande ovali. Predilige terreni profondi, fertili, ben drenati, da asciutti a mediamente umidi. Molto longeva.

Alto fusto	Clt.150	20/25
	Clt.180-230	25/30
	Clt.285-300	30/35



Rhamnus alaternus, frutti

## Rhamnus (*Rhamnaceae*)

**alaternus**, Alaterno, Olivastro

◀ 3-5 m ▶

Origine: Portogallo, Marocco, Crimea. Arbusto sempreverde da eretto a espanso con foglie di 7 cm, obovate-oblunghe, coriacee, lucide, verde scuro. Fiorisce a tarda primavera. Fiori giallo verdi in mazzetti ascellari subito seguiti da frutti prima rossi, poi neri. Molto resistente alla siccità, vuole terreni ben permeabili.

Cespuglio	Clt.2
	Clt.3
	Clt.7

**frangula 'Fine Line'®** (*Frangula alnus 'Fine Line'*)

◀ 2,50-3 m ▶

Grande arbusto a foglia caduca, diffuso in tutta Europa, caratteristico delle zone paludose e delle rive umide dei corsi d'acqua, formato da un intreccio di fini ramoscelli, fittamente addensati. Foglie ellittiche, lunghe 7 cm, verdi, giallo vivo in autunno. Fiori bianchi, insignificanti, a maggio-giugno, seguiti da frutti come piselli, prima rossi, poi viola nerastri, tossici (se ingeriti provocano la diarrea).

Ramificato	Clt.10
	Clt.18



Rhamnus frangula 'Fine Line' ramificato, Clt.10

## Raphiolepis (Rosaceae)

indica 'Coppertone' = Eriobotrya 'Coppertone'

indica 'Springtime'



Arbusto sempreverde d'origine francese a vegetazione allargata. Foglie ovali, lunghe 4-7 cm, verde intenso. Per tutta la primavera si ricopre di fiori rosa riuniti in dense infiorescenze. Riesce in tutti i normali terreni da giardino purché non calcarei.

Cespuglio

Cl.t.10

Cl.t.15

umbellata 'Ovata' (R. japonica)



Origine: Corea e Giappone. Arbusto sempreverde a portamento denso, allargato. Foglie molto belle, coriacee, ovali-rotonde di 4-7 cm, verde lucido sopra, più chiare sotto. Fiori formati da 4 petali bianchi, ravvivati al centro da numerosi stami rosati, riuniti in ombelle. Frutti: bacche del diam. di 0,50 cm, riunite per 3, nere, molto decorative e persistenti sulle piante sino a fine aprile. Stesse esigenze culturali della precedente.

Cespuglio

Cl.t.3

Cl.t.7

Cl.t.10

Palla

Cl.t.70

Mini alberetto

LV9

umbellata 'Southern Moon'® (Raphiolepis umbellata 'RutRaph1'®)



Bella selezione dal portamento compatto, naturalmente arrotondato. Fogliame verde scuro lucido, con margini ondulati. Numerosi fiori bianchi a primavera, prima delle nuove foglie che emergono di un bel color rame.

Cespuglio

Cl.t.10



Raphiolepis indica 'Springtime', cespuglio, Cl.t.10



Raphiolepis indica 'Springtime', fiori



Raphiolepis umbellata 'Ovata', fiori



Azalea mollis in varietà, cespuglio, Clt.18

## Rhododendron, Rododendri (*Ericaceae*)

Sotto il nome scientifico di *Rhododendron* si debbono riportare non solo le piante che comunemente chiamiamo "rododendri", ma anche quelle denominate "azalee". "Azalee" e "Rododendri" appartengono allo stesso genere botanico formato da 750 specie e da un numero ancor maggiore di ibridi e sono splendide piante che allietano la vista con le loro spettacolari fioriture e con il loro bel fogliame; hanno infinite possibilità di ambientazione: sottobosco o all'ombra riflessa di alberi ad alto fusto in pianura; in pieno sole ad altitudini elevate; a mezz'ombra in riva ai laghi, in terrazzo, in casa. In generale preferiscono il fresco al caldo, vogliono terreno acido, privo di calcio, ben drenato.



Azalea japonica in varietà, cespuglio, Clt.20

## AZALEA JAPONICA



Sotto questo nome generico si è soliti raggruppare le varietà d'origine giapponese, sempreverdi, che formano densi cespugli la cui altezza varia da circa 0,50 m a 1,50 m, con una larghezza equivalente. Altra loro peculiare caratteristica: la spettacolare fioritura che avviene tra aprile e giugno.

### VARIETÀ DI AZALEA JAPONICA

#### 'Aladdin'

Piccoli fiori rosso arancio ad aprile-maggio. ↑ 0,60/0,80 m

#### 'Amoena'

Piccoli fiori malva. ↑ 0,80/1 m

#### **NEW** 'Beni Kirishima'

Portamento compatto, arrotondato. Fiori doppi imbutiformi, arancio rossastro, da maggio a giugno. ↑ 90-120 cm.

#### 'Blaauw's Pink'

Piccoli fiori rosa salmone ad aprile-maggio. ↑ 1,00-1,20 m

#### 'Canzonetta'

Piccoli fiori rossi in Aprile-Maggio. ↑ 0,40/0,60 m

#### **NEW** 'Darkness'

Bel portamento. Piccoli fiori rosso intenso, molto abbondanti da aprile a maggio. ↑ 90-100

#### 'Dorothy Hayden'

Bellissima fioritura bianco puro a maggio-giugno. I fiori sono piccoli, riuniti in mazzetti, numerosi e durevoli. ↑ 60-80 cm

#### 'Girard's Kathy Ann'

Portamento compatto, arrotondato. Fiori increspanti, bianco puro, a maggio. Bel fogliame verde scuro lucido. ↑ 90 cm

#### 'Hino-Crimson'

Piccoli fiori rosso vivo in aprile. ↑ 0,60-0,70 m

#### 'Johanna'

Fiori rosso scuro. ↑ 0,60/0,70 m

#### 'Kermesina Rose'

Fiori piccoli rosa con bordi bianchi. ↑ 0,50/0,80 m

#### 'Kirin' ('Coral Bells')

Da inizio aprile a metà giugno, piccoli fiori rosa confetto, riuniti in mazzetti molto densi. ↑ 50-75

#### 'Königstein'

Viola porpora. ↑ 0,50/0,80 m

#### 'Little Red'

Fiori medi, numerosissimi, rosso rubino. ↑ 0,60-0,80 m



Azalea japonica 'Blaauw's Pink', fiori



Azalea japonica 'Hino-Crimson', fiori



Azalea japonica 'Johanna', fiori



Azalea japonica 'Silvester', fiori



Azalea japonica 'Stewartsonian', fiori



Azalea japonica 'Snow White', fiori

**NEW ▶ 'Madame Galle'**

Varietà compatta e di lento accrescimento, ottima per essere coltivata in vaso. Da fine maggio a giugno fiori rosso lampone. ↑ 60 cm

**'Madame van Hecke'**

Fiori medi, rosa tenue. ↑ 0,60 m

**'Maischnee'®**

Numerosissimi fiori bianco puro larghi fino a 7cm, fioritura tardiva. ↑ 0,50 m

**'Maruschka'**

Numerosi e vistosi fiori rosso intenso a maggio. Il fogliame volge al rosso borgogna in inverno. ↑ 0,50-0,60 m

**NEW ▶ 'Mrs. Kint White'**

Portamento ordinato e regolare, bel fogliame verde scuro dal quale a tarda primavera emergono i grandi fiori bianco puro. ↑ 100 cm

**'Palestrina'**

Grandi fiori bianchi a maggio. ↑ 0,80-1,00 m

**'Purple Splendour'**

Grandi fiori viola scuro. ↑ 0,80-1,00 m

**'Silvester'**

Piccoli fiori rosa argenteo in aprile. ↑ 0,80-1,00 m

**'Snow White'**

Piccoli fiori bianchi profumati ad aprile. ↑ 0,60-0,70 m

**'Stewartsonian'**

Rosso cardinale. ↑ 0,50/1,30 m

Misure e prezzi delle varietà di Azalea japonica:

Cespuglio	Cl.t.3	
	Cl.t.7	
	Cl.t.20	0,60/0,80
	Cl.t.35	0,80/1,00
	Cl.t.12-LV12	0,80/1,00
Cono	Cl.t.18	0,80/1,00
	LV9	
	LV12	
Mini alberetto	Cl.t.18-20	
Mezzo fusto		

**AZALEA MOLLIS (A FOGLIA CADUCA)**

 ▲ 1-1,50 m  
 ▼ 1-1,50 m

**7B**

Sotto questa denominazione sono riuniti tre gruppi di Ibridi: di Gand, Knap-Hill e Exburg mollis. Formano cespugli compatti, alti m 1,00-1,50 e larghi altrettanto. Hanno vegetazione eretta e producono infiorescenze estremamente grosse con stupende colorazioni. La fioritura ha luogo da aprile a maggio, prima che si sviluppino le foglie ovali, strette, d'un bel verde medio che diviene giallo in autunno.

**'Cecile'**

Fiori grandi rosa chiaro segnati da una macchia gialla.

**NEW** - **'Daviesii'**

Varietà vigorosa che produce a fine primavera grandi fiori bianchi sfumati di giallo, deliziosamente profumati.

**'Fireball'**

Fiori medi rosso arancio.

**'Gold Topaz'**

Fiori grandi giallo limone, leggermente sfumati di arancione.

**'Homebush'**

Capolini di piccoli fiori rosa luminoso.

**NEW** - **'Jolie Madame'**

Abbondanti fiori profumati, rosa irregolarmente maculato di arancio. In autunno il fogliame prende una bella colorazione rossastra.

**'Klondyke'**

Fiori grandi arancio con riflessi rame.

**NEW** - **'Nabucco'**

Vistosissimi fiori rosso scuro con antere gialle a maggio-giugno. Bella colorazione autunnale.

**NEW** - **'Sunny Boy'**

Portamento allargato, tra le più belle varietà a fiore arancio, si fa notare per l'intensità e la lucentezza della colorazione.

**'Villosa'**

Fiori piccoli bianchi con stami rosa.

**'Windsor Sunbeam'**

Fiori medi, giallo caldo.

Misure e prezzi delle varietà di Azalea mollis:

Cespuglio

Clt.18

LV35

**RHODODENDRON - IBRIDI A GRANDI FIORI**

Arbusti sempreverdi vari come dimensioni, popolarissimi per le loro stupende infiorescenze larghe 15-20 cm e per il loro lussureggiante fogliame. Rustici, di crescita piuttosto rapida, fioriscono, salvo poche eccezioni, a maggio-giugno

DISPONIBILI NEI COLORI: bianco, giallo, rosa, rosso in tutte le gradazioni, lilla, blu.

Cespuglio

Clt.5

Clt.7

Clt.10

Clt.15



PARK SPECIMEN  
COLLECTION

DISPONIBILI ESEMPLARI: PREZZI SU RICHIESTA



Azalea mollis 'Homebush', fiori



Azalea mollis 'Klondyke', fiori



Rhododendron, ibrido a grandi fiori





Rhus typhina, foglie e fiore



Rhus typhina, cespuglio, Clt.55



Rhus typhina 'Dissecta', cespuglio, Clt.30

## Rhus (*Anacardiaceae*)

### typhina



Origine: America settentrionale. Grande arbusto a foglia caduca pollonifero, largo ed eretto, spesso con più rami partenti da terra, talvolta arboscello irregolare e pittoresco; giovani rami ricurvi, ricoperti da una fitta peluria dall'aspetto vellutato. Foglie grandi, lunghe 15-22 cm, formate da 11-29 fogliole acuminatae, sessili, seghettate, verde intenso, bluastrae nei rovesci; suggestiva colorazione autunnale rossa o arancio. Fiori: pianta dioica con fiori riuniti in fitti panicoli, lunghi fino a 20 cm, verdi quelli maschili, rosso ruggine quelli femminili che si trasformano in bellissime infiorescenze rosso vivo, perduranti sulle piante sino a primavera. Si adatta a tutti i terreni e resiste molto bene all'inquinamento.

### typhina 'Dissecta' (*R. typhina laciniata*)



Cultivar della precedente dalla quale si differenzia innanzitutto per la forma profondamente laciniata delle foglie, simili a fronde di felce, che in autunno assumono colorazioni ancor più suggestive. Lo sviluppo è inferiore e il portamento è sempre pittoresco con i rami che prima s'allargano e poi ricadono anche fino a terra. Stesse esigenze culturali di Rhus typhina.

Misure e prezzi di Rhus:

Cespuglio	Clt.30	
	Clt.55	1,25/1,50

→ *Rhynchospermum jasminoides* = *Trachelospermum jasminoides*

**Robinia** (*Fabaceae*)**elliottii** (*R. hispida* 'Macrophylla') (*R. hispida* rosea), Robinia rosa

◀ 2-2,50 m ▶

Origine: Stati Uniti sud-orientali. Piccolo albero o arbusto a foglia caduca a portamento allargato non molto denso, rami coperti da peli rossastri. Foglie imparipennate, lunghe 20 cm e composte da fogliole verde intenso sopra, verde grigio sotto. Fiori a maggio-giugno, grandi, rosa lilla, riuniti in grappoli lunghi 15 cm. Frutti: legumi piatti di 5-10 cm. Poco esigente in fatto di terreno, riesce anche nei suoli poveri e secchi.

Mezzo fusto

Cl.t.18

Alto fusto

Cl.t.18

8/10

**x margaretta** 'Casque Rouge' (*R. margaretta* 'Pink Cascade') (*R. pseudoacacia* 'Casque Rouge'), Robinia rossa

◀ 5-8 m ▶

Origine: Stati Uniti. Albero a foglia caduca con fusto liscio e diritto e chioma arrotondata. Foglie: prima bronzee, poi verdi. Fiori: a maggio-giugno, molto numerosi, rosso porpora, di 2-3 cm, profumati, riuniti in grappoli lunghi 15 cm. Frutti: legumi piatti non numerosi. Vuole esposizioni protette dai venti perché i suoi giovani rami sono piuttosto fragili. Terreno: come Robinia pseudoacacia.



Robinia elliottii, fiori



Robinia ad alto fusto in varietà, Cl.t.110-130



Robinia x margaretta 'Casque Rouge', fiori



Robinia x margaretta 'Casque Rouge', alto fusto, Clt.30



Robinia pseudoacacia, fiori

Misure e prezzi di Robinia x margaretta 'Casque Rouge':

Cespuglio	Clt.110	3,50/4,00
Alto fusto	Clt.18	8/10
	Clt.30	10/12
	Clt.70	14/16
	Clt.110	16/18



PARK SPECIMEN  
COLLECTION

DISPONIBILI ESEMPLARI: PREZZI SU RICHIESTA

**pseudoacacia**, Robinia comune



20-25 m



6A



10-15 m

Origine: Est degli Stati Uniti. Albero a foglia caduca con il tronco eretto, ricoperto da una corteccia grigia, sormontato da una chioma aperta ed espansa. Foglie: imparipennate lunghe fino a 30 cm e composte da 9 a 19 fogliole ellittiche, lunghe 3-4 cm, verde intenso; molto tardive nel formarsi, molto precoci nel cadere. Fiori: a maggio-giugno, bianchi, molto profumati ed appetiti dalle api, riuniti in grappoli penduli lunghi 15-25 cm. Frutti: legumi sessili, lineari, lunghi 5-10 cm. Estremamente adattabile ai terreni di varia natura con preferenza per quelli leggeri e calcarei e con eccezione di quelli argillosi molto compatti o torbosi.

Alto fusto	3xtr.M	8/10
	3xtr.M	10/12
	3xtr.M	12/14
	3xtr.M	14/16
	3xtr.M	16/18
	3xtr.M	18/20
	3xtr.M	20/25

**pseudoacacia 'Bessoniana'**



15-20 m



6



10-12 m

Selezione di Robinia pseudoacacia che si riproduce d'innesto ed è rimarchevole per il tronco dritto e la chioma nettamente più regolare, più densa e più ombrosa; i rami sono quasi privi di spine, le foglie identiche. Fiorisce non regolarmente e meno copiosamente di R. pseudoacacia. Stesse esigenze culturali della specie tipo.

Alto fusto	2xtr.M	8/10
	2xtr.M	10/12
	3xtr.M	12/14
	3xtr.M	14/16
	3xtr.M	16/18
	3xtr.M	18/20
	3xtr.M	20/25

**pseudoacacia 'Frisia'**

◀ 4-6 m ▶

Origine: Olanda. Albero a foglia caduca con rami poco spinosi e chioma stretta ed eretta in giovane età, poi ovale-arrotondata. Foglie lunghe da 20 a 30 cm, composte da 9-19 fogliole lunghe 4 cm, giallo dorato, più tenue d'estate. Fiori e frutti: come R. pseudoacacia ma rari e poco abbondanti. Esigenze culturali: come R. pseudoacacia.

Mezzo fusto	Cl.t.18	
Alto fusto	Cl.t.18	8/10
	Cl.t.30	10/12
	Cl.t.55	12/14
	Cl.t.70	14/16
	Cl.t.110	16/18
	Cl.t.130	18/20
	Cl.t.130	20/25
	Cl.t.180	25/30
	Cl.t.180	30/35
	Cl.t.300	30/35

PARK SPECIMEN  
COLLECTION

DISPONIBILI ESEMPLARI: PREZZI SU RICHIESTA



Robinia pseudoacacia 'Frisia', mezzo fusto, Cl.t.18

**pseudoacacia 'Monophylla' (R. pseudoacacia 'Unifolia')**

◀ 12-18 m ▶

Albero a foglia caduca, con tronco diritto sino all'apice e rami principali eretti, non spinosi, e quelli secondari piuttosto radi e allargati o orizzontali; ne deriva una chioma conica abbastanza regolare. Foglie: non uniformi, perlopiù imparipennate e composte da 3 a 7 fogliole ovali verde-scuro, delle quali la terminale è sempre molto grande arrivando anche a 15 cm; si formano tardi a primavera e cadono tardi in autunno dopo aver assunto una bella colorazione gialla. Fiori: a maggio, bianchi, riuniti in grappoli molto fitti e numerosi, lunghi fino a 15 cm, d'un soave profumo; è certamente la robinia che produce i fiori più profumati. Esigenze culturali: come R. pseudoacacia.

Alto fusto	Cl.t.18	8/10
------------	---------	------

**pseudoacacia 'Nyirsegi'**

◀ 10-15 m ▶

Albero di medio-grande sviluppo, con chioma ovale, dal portamento eretto e densamente ramificato. Corteccia marrone chiaro, i rami sono coperti di grandi spine. Foglie decidue imparipennate di 20-30 cm, composte da 9-19 fogliole verde blu scuro. Poco esigente in fatto di terreno, purché non vi siano ristagni d'acqua, sopporta bene l'asfalto e l'inquinamento atmosferico.

Alto fusto	Cl.t.150	25/30
------------	----------	-------



Robinia pseudoacacia 'Monophylla', foglie



Robinia pseudoacacia 'Pyramidalis', esemplare



Robinia pseudoacacia 'Umbraculifera', mezzo fusto, Clt.18

## pseudoacacia 'Pyramidalis', Robinia piramidale



Origine: Francia. Albero a foglia caduca dal portamento colonnare, stretto, con rami poco o punto spinosi. Foglie molto somiglianti a quelle di *R. pseudoacacia* ma leggermente più piccole. Fiori e frutti: come *R. pseudoacacia* ma meno abbondanti. Esigenze colturali: come *R. pseudoacacia*.

Alto fusto	Clt.70	14/16
------------	--------	-------

 PARK SPECIMEN  
COLLECTION

**DISPONIBILI ESEMPLARI: PREZZI SU RICHIESTA**

## pseudoacacia 'Umbraculifera' (*R. pseudoacacia inermis*), Robinia ombrella



Origine: Austria. Albero a foglia caduca che forma naturalmente, senza bisogno di potature, una chioma sferica, composta da rami privi di spine. Foglie somiglianti a quelle di *Robinia pseudoacacia* ma più piccole. Non fiorisce. Riesce bene anche nei terreni calcarei. Per mantenere la chioma molto compatta può essere potata a fine inverno anche severamente senza però esagerare.

Mezzo fusto	Clt.18	
Alto fusto	3xtr.M	8/10
	3xtr.M	10/12
	3xtr.M	12/14
	3xtr.M	14/16
	3xtr.M	16/18
	3xtr.M	18/20
	3xtr.M	20/25
	3xtr.M	25/30
	Clt.18	8/10
	Clt.30	10/12
	Clt.55-70	14/16
	Clt.110	16/18
	Clt.130-150	18/20
	Clt.180	25/30

 PARK SPECIMEN  
COLLECTION

**DISPONIBILI ESEMPLARI: PREZZI SU RICHIESTA**

**Rosa** (*Rosaceae*)

**I nostri rosai in contenitore sono coltivati all'aperto.  
Grazie al nostro clima, iniziano a fiorire tra fine aprile ed inizio maggio  
e sono una vera primizia per le regioni settentrionali,  
le loro fioriture si rinnovano per un lungo periodo.**

Il nostro assortimento è frutto di un'attenta selezione e comprende sia le più belle rose classiche che le più interessanti novità protette, per un totale di oltre 250 varietà tra:

- rosai a cespuglio rifiorenti a grandi fiori e miniatura
- rosai storici e antichi
- rose inglesi
- rosai paesaggistici
- rosai rampicanti rifiorenti a grandi fiori e con fiori a mazzi
- rosai ad alberetto
- rosai ad alberetto a rami pendenti

La lista delle varietà e delle disponibilità sarà fornita su richiesta a partire da fine gennaio 2023



Rosa in varietà, cespuglio, LV6



Rosa 'Aquarell'®



Rosa Orange 'Meilandina'



Rosa in varietà, spalliera, LVQ18

## ROSE A CESPUGLIO

Cl.t.3

LV6

LV15

LL48

## ROSAI RAMPICANTI

Tutorate

Cl.t.5

Cl.t.15

Cono

LV6

LV15

LV26

Piramide

LL48

Spalliera

LVQ18

Cl.t.45

Cl.t.60

Tetto e ombrello

Cl.t.25

Arco

LVQ40

LVC60

Pozzo

LI285

## ROSAI INGLESII

Cono

LV6

## ROSAI AD ALBERETTO

1/4 di fusto

LV12

Mezzo fusto

LV14

## ROSAI AD ALBERETTO A RAMI PENDENTI

Cl.t.15



Rosa 'Leonardo da Vinci'®, arco, LVQ40



Rosa 'Sahara'®, cono, LV26



Rosa in varietà, ¼ di fusto, LV12



Rosa 'Chippendale'®, spalliera, LVQ18





Rosa 'Jazz Festival'®, mezzo fusto, LV14



## ROSE BANKSIAE

### **banksiae 'Alba Plena'**

Rosa botanica con lunghi, esili steli lisci, guarniti di foglie composte da 3-7 foglioline strette, lunghe 3-6 cm. A primavera si copre letteralmente di fiori bianchi, doppi, dal profumo di viola, riuniti a mazzetti. Di grande e rapido sviluppo, arriva a coprire superfici alte 10 m e più, larghe sino a 6 m.

### **banksiae 'Lutea'**

Stesse caratteristiche della precedente, ma con fiori a pompon, gialli, pieni.

### **banksiae var. normalis**

Fiori bianchi, semplici, profumati, steli con qualche spina.

### **banksiae 'Rosea'**

Come banksiae 'Alba Plena', ma con fiori rosa-lilla chiaro.



Rosa banksiae 'Lutea'

Tutorate	Cl.t.3	1,00/1,50
	Cl.t.10	1,75/2,00
Spalliera	LVQ18	



Rosa banksiae 'Rosea'



Rosa in varietà, cono, LV6



Rosa 'Henry Delbard'®



Rosa 'Parole'®



Rosa 'Augusta Louise'®



Rosa 'Iceberg'



Rosa 'Pullman Orient Express'®



Rosa 'Pacific Blue'®



Rosa 'Gorgeous'®



Rosa 'Leonardo da Vinci'®



Rosa 'Nostalgie'®



Rosa 'Edith Piaf'®



Rosa 'Toulouse Lautrec'®



Rosa 'Mon Jardin et Ma Maison Meichavrin'®



Rosmarinus officinalis, fiori



Rosmarinus officinalis 'Prostratus', cespuglio, Clt.10



Rosmarinus officinalis 'Prostratus', fiori

## Rosmarinus, Rosmarino (*Lamiaceae*)

**officinalis (Salvia rosmarinus),** Rosmarino comune



◀ 0,80-1,50 m ▶

Splendido, ramosissimo arbusto sempreverde, tipico del paesaggio mediterraneo. Ha foglie aghiformi, lunghe da 2 a 4 cm, larghe poco più d'un millimetro, verde bluastrò sopra, ricoperte da un tomento argenteo sotto; fittissime, rivestono i rami da cima a fondo, sono fortemente aromatiche e contengono oli essenziali che trovano largo impiego in profumeria. Fiori: ricchi di nettare, molto ricercati dalle api, d'un bell'azzurro in primavera-estate. Riesce in tutti i terreni anche in quelli secchi e calcarei e preferisce le esposizioni assolate e calde.

Cespuglio	Clt.3
	Clt.10
	Clt.20
Mini alberetto	LV9

**officinalis 'Boulè'**



◀ 0,80-1 m ▶

Portamento espanso e ricadente; fiori di colore blu. Esigenze colturali come R. officinalis ma più resistente al freddo (fino a -15 °C).

Cespuglio	Clt.10
	Clt.20
Mezzo fusto	LV14

**officinalis 'Prostratus'**



◀ 0,60-0,80 m ▶

Arbusto sempreverde tappezzante; rami flessibili e ricadenti. Foglie come R. officinalis, fiori blu-viola da marzo a maggio. Stesse esigenze colturali di R. officinalis.

Cespuglio	Clt.10
	Clt.20
Mini alberetto	LV9

## Salix, Salice (*Salicaceae*)

**alba**, Salice bianco



◀10-15 m▶

Origine: Europa, Asia, Africa settentrionale. Albero a foglia caduca, coltivato soprattutto lungo i corsi d'acqua. Ha rami sottili, penduli alle estremità. Foglie lanceolate, sericee, ondeggianti al vento. Contemporaneamente alle foglie, a primavera appaiono numerosi amenti sottili, molto decorativi. Preferisce i suoli umidi.

Alto fusto	Clt.150	20/25
	Clt.150	25/30

**babylonica**, Salice piangente



◀10-15 m▶

Origine: Cina, Asia orientale. Il più "piangente" tra gli alberi a foglia caduca. Ha un tronco con corteccia inizialmente verde, poi grigiastra e scanalata; la chioma è formata da robusti rami principali che s'inarcano inchinandosi alle estremità, emettendo una miriade di rametti secondari, verdi, esili, lungamente ricadenti, che arrivano a lambire il terreno. Foglie e fiori appaiono contemporaneamente; le prime sono lanceolate, lineari, lunghe 7-12 cm, larghe poco più di 1 cm, verde chiaro sopra, grigio-verde sotto; i fiori sono amenti penduli lunghi 2-3 cm, verdi e visibili solo avvicinandosi. Vuole terreni umidi, acquitrinosi, di preferenza calcarei o argillosi.

**babylonica 'Aurea' (x sepulcralis 'Chrysocoma')**, Salice piangente a legno giallo  
Uguale al precedente, ma con corteccia gialla.

Misure e prezzi di Salix babylonica e babylonica 'Aurea':

Alto fusto	3xtr.M	6/8
	3xtr.M	8/10
	3xtr.M	10/12
	3xtr.M	12/14
	3xtr.M	14/16
	3xtr.M	16/18
	3xtr.M	18/20
	3xtr.M	20/25
	Clt.18	8/10
	Clt.25-30	10/12
	Clt.45	12/14
	Clt.55	14/16
	Clt.70-110	16/18
	Clt.130	20/25
	Clt.300	30/35



Salix alba, alto fusto, Clt.150



Salix babylonica, alto fusto, Clt.30



Salix babylonica 'Aurea', alto fusto, Clt.130



PARK SPECIMEN  
COLLECTION

DISPONIBILI ESEMPLARI: PREZZI SU RICHIESTA





*Salix babylonica*, alto fusto, Clt.130



*Salix caprea* 'Kilmarnock', amenti maschili

Salix (seguito)

**caprea 'Kilmarnock' (S. caprea 'Pendula')**

Grazioso alberetto a foglia caduca che si propaga d'innesto su un fusto di Salix caprea. Dal punto d'innesto i lunghi rami penduli ricadono flessuosi sino al suolo. Alla fine dell'inverno, inizio primavera per tutta la loro lunghezza si formano fitti gruppi di grossi amenti maschili avvolti da peli perlacei di colore giallo zafferano. Foglie ellittiche, allungate, lunghe 8-10 cm, verde scuro sopra, verde chiaro sotto. Non ha esigenze in fatto di terreno.

Mezzo fusto \_\_\_\_\_ Clt.18  
Tetto su alto fusto \_\_\_\_\_ Clt.25



Salix caprea 'Kilmarnock', mezzo fusto, Clt.18

**Salvia, Salvia (Lamiaceae)****x jamensis**

Origine: Messico. Arbusti sempreverdi nelle zone d'origine, con numerosi, esili, rami eretti, terminanti con racemi di fiori papilionacei, che si rinnovano continuamente da metà primavera a inizio autunno.

**VARIETÀ DI SALVIA X JAMENSIS:**

**'Blue Armor'**®  
Fiori blu.

**'Melen'**®  
Fiori bianco crema.

**'Flammenn'**®  
Fiori rosso fiamma.

**'Pluenn'**®  
Fiori rosa.

**'Hotlips'**®  
Fiori bicolori: rosso e bianco.

**'Violette de Loire'**®  
Fiori blu indaco scuro, con riflessi violacei. Fiorisce ininterrottamente da metà primavera all'autunno.

**'La Luna'**  
Fiore giallo pallido.

**'La Siesta'**  
Fiori rosa salmone.

Misure e prezzi di Salvia x jamensis e delle sue varietà:

Cespuglio \_\_\_\_\_ Clt.10



Salvia x jamensis 'Blue Armor', fiori



Salvia x jamensis 'Flammenn', fiori



Salvia x jamensis 'Pluenn', Clt.10

**officinalis**, Salvia officinale, Erba salvia

1,70 m



7



◀ 0,80-1 m ▶

Origine: Europa meridionale. Notissima pianta aromatica indispensabile in cucina ma anche bell'arbusto di piccole dimensioni con foglie ovali o ovato lanceolate, grigio argenteo, appena dentate, profumate. Fiori lunghi 2,5 cm, tubolari, in racemi eretti, di color malva, per tutta l'estate. Cresce bene ovunque ma meglio nei terreni asciutti.

Cespuglio

Clt.3

**microphylla**

0,80-1 m



9B



◀ 0,60-0,80 m ▶

Specie che comprende numerosi cultivar e ibridi. Cespugli sempreverdi di piccole dimensioni, vigorosi, rustici, densi e compatti, che dalla tarda primavera fino a fine estate, regalano variopinte fioriture. Resistono alla siccità e sono ottimi per formare piccole siepi, grazie alla loro capacità di produrre continuamente fusti basali.

**VARIETÀ DI SALVIA MICROPHYLLA:****'Blue Monrovia'**

Fiore blu intenso.

**NEW** ▶ **'Porthos'**

Fiori rosa-vinaccia.

**NEW** ▶ **'Pink Pong'**®

I fiori rosa vivo si aprono sui fusti eretti da bocci rosso scuro violaceo.

**'Royal Bumble'**

Fiore rosso.

**'Pink Blush'**

Fiore rosa magenta intenso.

Misure e prezzi di Salvia microphylla e delle sue varietà:

Cespuglio

Clt.10

→ Salvia rosmarinus = Rosmarinus officinalis



Salvia microphylla 'Royal Bumble', fiori

## Sambucus (*Caprifoliaceae*)

**nigra**, Sambuco nero



Grande arbusto o piccolo albero a foglia caduca, con corteccia screpolata che riveste i rami ed il tronco, contenenti un voluminoso midollo chiaro e tenero. Ad aprile-maggio produce fiori bianchi in corimbi, larghi 15 cm, seguiti da grappoli di frutti neri, appetiti dagli uccelli. Rustico, si adatta a tutti i terreni, pur preferendo quelli ricchi in azoto.

Cespuglio

Clt.15

**nigra 'Black Lace'**®

Arbusto deciduo con foglie profondamente incise di uno scurissimo porpora-nerastro dalla primavera all'autunno. Da maggio a luglio, minuscoli fiori rosa riuniti in ombelle piatte, seguiti occasionalmente da bacche porpora-nero. Vuole terreni ben drenati e freschi.

Cespuglio

Clt.10

1,25/1,50



Sambucus nigra, foglie e fiori



Sambucus nigra 'Black Lace', Clt.10

## Sarcococca (*Buxaceae*)

**ruscifolia**



Origine: Cina. Arbusto sempreverde cespuglioso, folto, con rami arcuati. Foglie ovate, affusolate, verde lucente, lunghe sino a 6 cm. Da gennaio a marzo produce mazzetti di piccoli fiori bianco crema, seguiti da frutticini rotondi, rosso scuro. Vuole terreno fertile, umido ma ben drenato, non calcareo. Molto utile come tappezzante all'ombra di vecchi alberi o per formare siepi basse informali.

Cespuglio

Clt.2

Clt.5

## Schefflera (*Araliaceae*)

**actinophylla** (*Brassaia actinophylla*)



Origine: Nord e Nord-Est dell'Australia, Sud-Est della Nuova Guinea. Grande arbusto o piccolo albero a portamento eretto, poco ramificato, con foglie lunghe fino a 40 cm, composte da 7-11 fogliole, lineari, dentate, verde intenso. Nei luoghi d'origine produce, in estate, curiosi fiori rossi in panicoli, seguiti da frutti neri. Da noi è usata come elegante pianta d'appartamento.

Clt.15



Sarcococca ruscifolia, cespuglio, Clt.5





Schinus molle, esemplare



Schinus molle, frutti



Schinus terebinthifolius, alto fusto, Clt.70

## Schinus (*Anacardiaceae*)

**molle**, Falso pepe



10-15 m  
6-10 m



Origine: Messico, Perù. Un altro classico del paesaggio mediterraneo. Albero sempreverde, dioico, a portamento piangente, con tronco nodoso, talvolta contorto, ricoperto da una corteccia rugosa, grigio rossiccia, fessurata. Chioma molto larga, leggera, grazie agli esili rami secondari lungamente ricadenti. Foglie imparipennate composte da 31-35 foglioline lineari verde scuro; strofinate emanano un pungente odore di pepe. Fiori: panicoli di 20-30 cm formati da piccoli fiori giallini di 5 petali che si succedono da aprile a luglio. Frutti: rotondi con un diam. di 5-6 mm, rosa-rossi, riuniti in lunghi grappoli che abbelliscono l'albero da agosto a dicembre; come le foglie, strofinati emanano un forte odore di pepe. Qualsiasi terreno gli si addice e sopporta come poche altre essenze arboree l'arido e la salsedine. Per questo, e per la sua eleganza, lo si incontra così frequentemente nei giardini, nei parchi, nei viali delle località rivierasche a clima mite.

Alto fusto

Clt.50-70

16/18

Clt.70

18/20

Clt.110

25/30



PARK SPECIMEN  
COLLECTION

DISPONIBILI ESEMPLARI: PREZZI SU RICHIESTA

**terebinthifolius**



5-7 m  
3-5 m



Origine: America Latina. Albero sempreverde con rami eretti e chioma globosa. Foglie imparipennate composte da 7 fogliole verde chiaro, ovato-lanceolate, lunghe 4-6 cm, larghe 2-2,5 cm, che strofinate emanano un odore di pepe, meno intenso di quello delle foglie di Schinus molle. Fiori: sbocciano per tutta l'estate e gran parte dell'autunno, piccoli, bianchi, riuniti in pannocchie pendule lunghe sino a 15 cm. Frutti rosso brillante in fitti grappoli. Ha la stesse esigenze colturali di Schinus molle.

Alto fusto

Clt.30

10/12

Clt.70

12/14

Clt.90

16/18

## Sciadopitys (*Taxodiaceae*)

**verticillata**



10-20 m  
3-4 m



Origine: Giappone. Conifera tra le più originali, talvolta con più fusti, di forma largamente conica o irregolare. A caratterizzarla e a renderla insolita, sono i lunghi aghi sempreverdi, succulenti, verde brillante, che si dipartono a raggiera dai rami come le stecche d'un ombrello semiaperto. Molto esigente in fatto di terreno che dev'essere da fresco a umido, leggero, permeabile, da acido a neutro. Sensibile alla siccità.

Sciadopitys (seguito)

Misure e prezzi di Sciadopitys verticillata:

Cl.t.7

PARK SPECIMEN  
COLLECTION

DISPONIBILI ESEMPLARI: PREZZI SU RICHIESTA

## Sequoiadendron (*Cupressaceae*)

**giganteum (Sequoia gigantea), Wellingtonia**

◀ 8-12 m ▶

▲ 30-35 m ▲



5



Origine: Sierra Nevada, California. Imponente, maestosa conifera considerata l'albero dal tronco più grosso e tra i più longevi. Da giovane disegna un largo cono, folto, con i rami regolarmente disposti a piani. Col tempo la chioma diventa più rada. Foglie: lesiniformi, triangolari, brevi, glauche, volgenti al bruno dopo 2-3 stagioni, aromatiche se strofinate. Coni: lunghi fino a 85 mm, verdi. Esige terreni profondi da freschi a umidi, permeabili, fertili da argillo-sabbiosi ad acidi e alcalini.

Cl.t.25 1,00/1,25

Cl.t.30 1,25/1,50

PARK SPECIMEN  
COLLECTION

DISPONIBILI ESEMPLARI: PREZZI SU RICHIESTA

## Solanum (*Solanaceae*)

**jasminoides**

◀ 4-6 m ▶

▲ 8-10 m ▲



9



Pianta rampicante: vedi terza di copertina

Origine: Brasile. Rampicante sempreverde, di rapida crescita, che copre in breve tempo vaste superfici. Foglie ovali, appuntite, di 3-5 cm, verde scuro. Fiori a forma di stella, lilla blu con centro giallo da maggio a novembre. Riesce in qualsiasi terreno da giardino.

**jasminoides 'Album'**

Identico a jasminoides, ma con fiori bianchi.

Misure e prezzi di Solanum jasminoides e jasminoides 'Album':

Cl.t.10

Mini alberetto

LV9



Sciadopitys verticillata, esemplare



Sequoiadendron giganteum, esemplare



Solanum jasminoides, mini alberetto, LV9



Solanum rantonnetii, fiori

Solanum (seguito)

**rantonnetii (Lycianthes rantonnetii)**

Arbusto sempreverde a portamento eretto. Foglie da ovate a lanceolate con margine ondulato, verdi, lunghe 6-10 cm. Fiori: da aprile a novembre, numerosissimi; hanno un colore intenso e corolle tubulose, sottili, che si aprono in 5 grandi lobi al centro dei quali spicca un occhio giallo arancio. Di facile coltura in vaso, si possono foggiare ad alberetto. Pianta ideale per balconi e terrazzi.

	Cl.t.3
Mini alberetto	LV9

**Sophora, Sofora (Fabaceae)**

Sophora japonica, alto fusto, Cl.t.110

**japonica, Sofora del Giappone**

Origine: Cina, Corea. Albero a foglia caduca con ampia chioma arrotondata, caratteristico per la corteccia verde scuro, macchiata da lenticelle bianche nel fusto e nei rami nelle piante giovani; nei soggetti adulti il tronco e i rami verdi diventano grigio scuro. Foglie imparipennate, lunghe 20-25 cm, composte da 7-17 fogliole ovali, verde intenso. Fiori: a luglio-agosto, molto numerosi, papilionacei, bianco crema, riuniti in larghi grappoli terminali. Frutti: legumi penduli, arrotondati, verdi, simili a collane di perle. S'adatta a tutti i terreni purché non acquitrinosi. Sopporta la calura e la siccità.

Cespuglio	Cl.t.55	2,50/3,00
	Cl.t.70	3,00/3,50
Alto fusto	Cl.t.18	6/8
	Cl.t.30	10/12
	Cl.t.55	12/14
	Cl.t.110	16/18

 PARK SPECIMEN  
COLLECTION

**DISPONIBILI ESEMPLARI: PREZZI SU RICHIESTA**
**japonica 'Pendula', Sofora piangente**

Origine: Inghilterra. Albero a foglia caduca che si ottiene innestandolo su un fusto di *S. japonica*. Dal punto d'innesto i rami verdi ricadono verticalmente nei primi anni, poi s'allargano e si contorciono formando una chioma ampia, pittoresca: un vero ombrellone di verdura, impenetrabile ai raggi solari d'estate, un groviglio di rami ricurvi, stupendo a vedersi dopo che le foglie sono cadute. Foglie ed esigenze colturali: come la specie tipo. Fiori e frutti: come la specie tipo.



Sophora japonica, frutti



Sophora japonica 'Pendula', alto fusto, Clt.30



Sophora japonica 'Pendula', mezzo fusto, Clt.18

Misure e prezzi di Sophora japonica 'Pendula':

Alto fusto	Clt.18	8/10
	Clt.30	10/12
	Clt.55	12/14
	Clt.70	14/16
	Clt.110	16/18
	Clt.130	18/20
Tetto su alto fusto	Clt.150	20/25
	Clt.55	14/16

## japonica 'Princeton Upright'



Albero a foglia caduca. Selezione statunitense d'innesto dal portamento nettamente eretto, in virtù delle ramificazioni ascendenti che formano una chioma ovale e simmetrica lungo l'asse centrale. Le foglie sono composte, lunghe 12-25 cm, verde scuro e volgono al giallo in autunno. I fiori bianco-crema, riuniti in grappoli sbocciano a estate inoltrata e sono prezioso nutrimento per le api. Ai fiori seguono i frutti in baccelli. Ottimo albero da ombra o per allineamenti. Tollera tutti i terreni, purché non vi siano ristagni di umidità, preferisce le esposizioni in pieno sole.

Alto fusto	Clt.18	8/10
	Clt.30	10/12
	Clt.150	20/25
	Clt.150	25/30



Sophora japonica, esemplare



Sophora japonica 'Princeton Upright', alto fusto, Clt.150



Sorbus japonica 'Regent', alto fusto, Clt.110

Sophora (seguito)

## japonica 'Regent'



◀ 10-12 m ▶

Selezione americana di *Sophora japonica* dalla quale si differenzia e si distingue per lo sviluppo inferiore sia in altezza che in diametro della chioma più densa; il tronco più diritto; la fioritura più precoce, perché inizia già al 6° anno mentre *Sophora japonica* comincia a fiorire dopo il 10° anno di età. Esigenze culturali: come *S. japonica*.

Alto fusto	2xtr.M	8/10
	2xtr.M	10/12
	2xtr.M	12/14
	3xtr.M	14/16
	3xtr.M	16/18
	3xtr.M	18/20
	3xtr.M	20/25
	Clt.18	8/10
	Clt.110	16/18
	Clt.150	20/25
	Clt.600	45/50



Sorbus aucuparia, fiori

## Sorbus, Sorbo (*Rosaceae*)

**aucuparia**, Sorbo degli uccellatori

◀ 4-6 m ▶

Origine: Europa, Asia Minore, Nord Africa. Albero a foglia caduca dal portamento eretto, talvolta ramificato dalla base, arrotondato con l'età. Foglie di 15-22 cm, composte da 6-8 paia di foglioline dentate. Fiori bianchi in corimbi a maggio-giugno, seguiti da frutti rosso corallo, che attraggono gli uccelli. Non ha particolari esigenze in fatto di terreno pur preferendo i suoli ricchi di humus. Non sopporta lunghi periodi di siccità e di calura estiva.

Cespuglio	Clt.18	1,25/1,50
	Clt.70	3,00/3,50
Alto fusto	Clt.18	8/10
	Clt.55	12/14
	Clt.130	18/20



Sorbus aucuparia, frutti

**aucuparia var. edulis (S. a. 'Rossica') (S. a. var. moravica)**

Si distingue dalla specie soprattutto per i frutti che – come il nome suggerisce – sono eduli ed utilizzati prevalentemente per confetture. Sono più grandi, nascono verdi e diventano rosso arancio in estate. Anche le foglie sono più grandi del tipo ed il portamento è simmetrico ed ordinato. Per il resto ne conserva le caratteristiche, distinguendosi per la frugalità e la facilità di coltivazione. Teme gli eccessi di calore.

Alto fusto	Clt.55	12/14
	Clt.70	14/16

**NEW aucuparia 'Pendula'**

Si contraddistingue per l'habitus di crescita espanso e piangente. Per il resto conserva le caratteristiche della specie tipo.

Alto fusto	Clt.70	14/16
------------	--------	-------

**aucuparia 'Sheerwater Seedling'**

Premiato con l'Award of Garden Merit della Royal Horticulture Society, questa cultivar si utilizza soprattutto come albero da allineamento in virtù del portamento strettamente ovale dato dai rami nettamente assurgenti. Bella fioritura ad aprile maggio, seguita da un'abbondante produzione di bacche rosse assai durature, riunite in grossi grappoli. Belli i colori autunnali giallo-dorato luminoso. Di facile coltivazione e non esigente in fatto di terreno, predilige il pieno sole.

Alto fusto	Clt.18	8/10
	Clt.30	10/12

**commixta 'Dodong'**

Origine Svezia. Albero di medio-grandi dimensioni, molto elegante in virtù delle sue foglie composte strette e lunghissime. Le foglie nascono bronzee e volgono poi al verde lucido; la colorazione autunnale, sui toni del rosso, è superba. Frutti sferici, rosso scarlatto, che compaiono in tarda estate e persistono fino alla fine di ottobre. Ha una buona resistenza al gelo. Predilige terreni umidi, ben drenati e fertili.

Mezzo fusto	Clt.18	
-------------	--------	--

**domestica** = vedi Piante da frutto



Sorbus aucuparia var. edulis, alto fusto, Clt.55



Sorbus aucuparia 'Pendula', alto fusto, Clt.70



Spartium junceum, fiori

## Spartium (*Fabaceae*)

**junceum**, Ginestra di Spagna



◀ 2-2,50 m ▶

Origine: Europa meridionale. Grande arbusto a foglia caduca dall'aspetto scheletrico, con fusti eretti, giunchiformi, glabri, di colore verde scuro, con pochissime, piccole foglie lineari. Fiori: da maggio ad agosto, profumati, con la forma dei fiori dei piselli, d'un colore giallo ricco ed intenso, raggruppati in radi racemi terminali, lunghi 30-40 cm. Vive nei terreni poveri, nei pendii che rinsalda col suo apparato radicale. In giardino va associato ad arbusti più bassi che lo coprano al piede quasi sempre spoglio.

Cespuglio

Clt.10

Clt.30



Spiraea japonica 'Albiflora', cespuglio, Clt.10

## Spiraea (*Rosaceae*)

**x billiardi 'Triumphans'**



◀ 2 m ▶

Arbusto deciduo vigoroso e pollonifero. Foglie oblunghe, verde scuro su sottili e densi fusti scuri. Fioritura tardiva, costituita da minuscoli fiori violaceo-rosa, riuniti in grappoli conici alti fino a 10 cm. Ha bisogno di essere annaffiata frequentemente e di essere potata regolarmente per mantenere la forma desiderata.

**japonica 'Albiflora'**



◀ 0,80-1 m ▶

Fiori bianco puro, riuniti in corimbi larghi circa 10 cm. Si adatta bene a qualsiasi tipo di terreno.

**japonica 'Anthony Waterer'**



◀ 0,80-1 m ▶

Origine: Cina, Giappone. Arbusto a foglia caduca a portamento eretto, denso. Foglie strettamente ovali, lunghe 7-10 cm, dentate, verde scuro, glauche. A giugno-agosto produce fiori in larghi corimbi, rosso carminio. Riesce in qualsiasi terreno.



Spiraea japonica 'Anthony Waterer', fiori





Spiraea japonica 'Anthony Waterer', cespuglio, Clt.10



Spiraea japonica 'Anthony Waterer', cespuglio, Clt.10

Spiraea (seguito)

**nipponica 'Snowmound'**

Arbusto a foglia caduca, denso, con i rami laterali graziosamente ricadenti. Foglie oblunghe verde scuro, gialle in autunno. Fiori bianchi, molto abbondanti a maggio-giugno. Non esigente per quanto riguarda la natura del terreno, tollera il calcare.

**x vanhouttei**

Origine: Francia. Arbusto a foglia caduca con densi e lunghi rami eretti, inclinati alle estremità. Foglie ovali, dentate, verde intenso, gialle in autunno. Grandi pannocchie di fiori bianchi ad aprile-maggio. Non esigente per quanto riguarda la natura del terreno, tollera il calcare.

Misure e prezzi delle Spiraea:

Cespuglio

Clt.10



Spiraea nipponica 'Snowmound', fiori

**Stachyurus (Stachyuraceae)****praecox**

Arbusto deciduo originario del Giappone. Le foglie sono verde scuro di forma ovale appuntita repentinamente all'apice e volgono ad un bel rosso rosato in autunno. Apprezzato per la bella fioritura tardo invernale in fiori campanulati, riuniti in lunghi racemi pendenti che adornano i rami nudi graziosamente ricadenti e dal portamento espanso. Fiorisce sul vecchio legno, pertanto deve essere potato ad inizio primavera. Ottimo per bordure miste; si accomoda in tutti i terreni, purché ben drenati, di facile coltivazione ed esente da malattie.

Cespuglio

Clt.55

1,75/2,00



Spiraea x vanhouttei, fiori







Stewartia pseudocamellia, esemplare



Stewartia pseudocamellia, fiore



Strelitzia nicolai, fiori

## Stewartia (*Theaceae*)

### pseudocamellia

 ▲ 8-12 m  
 ▼ 6-8 m

Origine: Giappone, Corea. Albero o grande arbusto a foglia caduca con chioma conico allargata. Corteccia grigio-bruno che si sfalda a placche. Foglie da ovali ad obovali, lunghe sino a 9 cm, verde intenso, gialle o rosso violaceo, in autunno. A giugno-luglio, fiori bianchi con molti stami gialli al centro, seguiti da frutti in capsule legnose di 2 cm. Vuole terreni umidi ma non acquitrinosi, meglio se torbosi.

Cespuglio	Cl.t.20	
New line	LC140	1,25/1,50

 PARK SPECIMEN  
 COLLECTION

**DISPONIBILI ESEMPLARI: PREZZI SU RICHIESTA**

## Strelitzia (*Strelitziaceae*)

### nicolai, Uccello del Paradiso gigante

 ▲ 8-10 m  
 ▼ 4-6 m

Origine: Sud Africa. Pianta perenne, sempreverde, cespitosa che forma alti e larghi cespi somiglianti ai Banani, composti da grandi foglie (coriacee, oblunghe, lunghe 1,50 m, larghe 0,60 m, di colore verde bottiglia) e dai loro ancor più lunghi (2 m), robusti piccioli. Ad intermittenza, per tutta la buona stagione, dai lati fuoriescono peduncoli florali lunghi quasi 50 cm, all'apice dei quali si aprono stranissimi grandi fiori con sepalì lanceolati bianchi e petali blu chiaro.

Cl.t.10	
Cl.t.18	
Cl.t.25	1,75/2,00
Cl.t.35	2,00/2,50
Cl.t.180	3,00/3,50
LC16	
LV12	

### reginae, Uccello del Paradiso

 ▲ 7 m  
 ▼ 1,50-2 m

Origine: Sud Africa. Pianta perenne sempreverde che ha la stessa modalità d'accrescimento della precedente, ma con dimensioni inferiori in tutte le sue parti e con fiori dai colori differenti. Le foglie ovate, verde-glaucò, sono lunghe 40-50 cm, larghe 15-20 cm; i loro piccioli misurano 60 cm in altezza. I peduncoli florali, più alti dei cespi, partono dal piede e terminano con fiori che hanno sepalì lanceolati arancio e gialli e petali azzurri. Esigenze colturali: come S. nicolai.

Cl.t.18	1,00/1,25
LV12	
LC16	



Strelitzia reginae, fiore



Strelitzia reginae 'Mandela's Gold', fiore

Strelitzia (seguito)

**reginae 'Mandela's Gold'**

Selezione sudafricana della fine del secolo scorso ma ancora poco popolare, benché esibisca un fiore di rara bellezza con sepalii gialli e petali blu.

LV12

**Styrax** (*Styracaceae*)**japonicus**

8-12 m  
6-8 m



Origine: Cina, Corea, Giappone. Grande arbusto o piccolo albero a foglia caduca con ramificazioni espanse, a ventaglio, spesso pendule verso le estremità. Piccole foglie da ovate a strettamente oblunghe, acuminate. Fiori campanulati, bianchi, profumati, con stami ricurvi e gialli a maggio. Pianta rustica, esente da malattie, vuole terreni freschi, ben drenati, da neutri ad acidi. È consigliabile piantarla in posizioni alte, come ad esempio muri, scarpate, argini per poter ammirare da sotto le masse dei fiori pendenti.

Cespuglio

Cl.t.12	
Cl.t.55	1,50/1,75
Cl.t.70	1,75/2,00



Styrax japonicus, fiori

**japonicus f. pendulus**

8-12 m  
6-8 m



Alberello deciduo dal portamento espanso graziosamente ricadente, ha foglie verdi ellittico oblunghe che diventano giallo aranciato in autunno. Bei fiori campanulati a tarda primavera, bianchi talvolta sfumati di rosa.

Cespuglio

Cl.t.30	1,50/1,75
---------	-----------



Styrax japonicus f. pendulus, cespuglio, Cl.t.30



Syagrus japonicus 'Fragrant Fountain', LC125

Syrax (seguito)

## japonicus 'Fragrant Fountain'



Cultivar compatto, dallo sviluppo ben più contenuto della specie (alt. 3 m, largh. 2m) e dal portamento piangente, ideale per spazi ristretti. Da inizio primavera e per tutta l'estate si copre di fiorellini bianchi deliziosamente profumati. Le grandi foglie verde scuro lucido, diventano giallo dorato in autunno, prima di cadere. Bello anche in inverno, allorché la corteccia dei vecchi rami si desquama, evidenziando il legno sottostante di un bel arancio.

Cespuglio

LC125

## japonicus 'June Snow'®



Cultivar apprezzata per il portamento compatto e strettamente piramidale. Si distingue, rispetto alla specie, anche per le foglie più grandi e per l'abbondanza della fioritura, deliziosamente profumata e assai appetita dalle api.

Cespuglio

Clt.90

4,00/4,50



Syagrus romanzoffianum, Clt.90

## Syagrus (Palmae)

### romanzoffianum (Arecastrum romanzoffianum) (Cocos plumosa)



Origine: Brasile. Palma semi-rustica con fusto dapprima piuttosto sottile che, con gli anni, s'ingrossa alla base. Esso porta, all'apice, un ciuffo di foglie pennate, arcuate (lunghe sino a 4 m) i cui segmenti verde scuro pendono dall'asse centrale creando un effetto di leggerezza. Vuole terreni ricchi di humus e ben drenati.

Clt.30 2,50/3,00

Clt.90 3,00/3,50

Clt.130 3,50/4,00

Clt.230 5,50/6,00

Clt.750 tronco 4,60/4,80 m

 PARK SPECIMEN  
COLLECTION

**DISPONIBILI ESEMPLARI: PREZZI SU RICHIESTA**



Syagrus romanzoffianum, Clt.30

## Syringa, Lillà (*Oleaceae*)

### josikaea

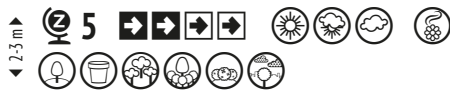

◀ 1-2 m ▶



Originario dell'Europa centrale e orientale, è un arbusto deciduo, vigoroso, che solitamente si sviluppa con più tronchi dalla base. Ha foglie opposte, semplici, da ellittiche a oblunghe, verde scuro sopra, biancastre sotto. Fiori profumati a inizio estate, in pannocchie erette di 15 cm, rosa scuro. Ottimo come esemplare isolato o per formare siepi fiorite. Non particolarmente esigente in fatto di terreni, purché ben drenati, da neutri a leggermente alcalini.

Cespuglio

Cl.t.35

### meyeri 'Palibin'



◀ 0,80-1,20 m ▶



Piccolo arbusto a foglia caduca a portamento eretto. Foglie di 3-4 cm, verde scuro con bordi ondulati. Fiori ad aprile maggio lilla chiaro, molto numerosi e molto profumati. Non esigente in fatto di terreno, pur preferendo i suoli freschi.

Cespuglio

Cl.t.15 0,80/1,00

Cl.t.20 0,80/1,00

Mini alberetto

LV9

Mezzo fusto

Cl.t.18

### SYRINGA VULGARIS, IBRIDI, LILLA' D'INNESTO



◀ 2-3 m ▶



Arbusti a foglia caduca di dimensioni medio-grandi, a volte arboscelli a portamento eretto. Foglie largamente ovali, lunghe 5-12 cm, un po' coriacee, verde brillante. Famosi per l'abbondanza e il profumo dei loro fiori in fitte pannocchie, ad aprile maggio, sui rami dell'anno precedente. Fioriscono in tutti i normali terreni da giardino, meglio se umidi, purché ben permeabili.

#### 'Beauty of Moscow'

Fiori doppi bianchi.

#### 'Michel Buchner'

Fiori doppi, malva, con interni bianchi.

#### 'Sensation'

Fiori semplici, viola porpora con bordo bianco.

#### 'Belle de Nancy'

Fiori doppi rosa lilla.

#### 'M.me Lemoine'

Fiori doppi, bianco puro.

#### 'Souvenir de Alice Harding'

Fiori bianchi, doppi.

#### 'Charles Joly'

Fiori doppi, rosso vino.

#### 'Prince Wolkonsky'

Fiori viola porpora, doppi.

#### 'Souvenir de Louis Spath'

Fiori semplici rosso porpora.

#### 'Katherine Havemeyer'

Fiori viola eliotropo, doppi.

Misure e prezzi degli ibridi di Syringa vulgaris:

Cespuglio

Cl.t.15 0,80/1,00

Cl.t.35 1,25/1,50

Cl.t.55 1,50/1,75

Cl.t.70 1,50/1,75



Syringa meyeri 'Palibin', fiori



Syringa vulgaris 'Charles Joly', fiori



Syringa vulgaris 'M.me Lemoine', fiori



Tamarix gallica, alto fusto, Clt.70



Tamarix ramosissima, fiori



Tamarix ramosissima, cespuglio, Clt.10

## Tamarix, Tamerice (*Tamaricaceae*)

**gallica**, Tamerice comune



Origine: Mediterraneo occidentale. Arbusto o alberello deciduo dal portamento disordinato, tipico delle coste mediterranee, dove cresce spontaneo. Ha corteccia scura, rossiccia o brunastra e foglie squamose grigio azzurre. Da aprile a giugno, infiorescenze piumose bianco-rosato, riunite in spighe sottili. Predilige terreni leggeri e sabbiosi e tollera molto bene i venti salsi.

Cespuglio	Clt.35	1,75/2,00
	Clt.55	2,00/2,50
	Clt.110	3,00/3,50
Mezzo fusto	Clt.25	
	Clt.30	
	Clt.30	10/12
Alto fusto	Clt.55	12/14
	Clt.70	14/16
	Clt.110-130	18/20
	Clt.600	50/60

**ramosissima (T. odessana) (T. pentandra)**, Tamerice d'estate



Origine: Europa sud orientale sino all'Asia. Arbusti o alberetti a foglia caduca molto resistenti al mare. Hanno rami fini, arcuati, porpora marrone nello stadio giovanile e piccole foglie aghiformi verdi o appena argentate. Fiori rosa salmonato a luglio-agosto. Vegetano nei terreni normali anche secchi, sabbiosi, sassosi.

**ramosissima 'Hulsdonk White'**®

Bella fioritura bianca in estate.

**ramosissima 'Rosea' (T. hispida var. aestivalis)**

Fiori rosa in grandi panicoli eretti, in estate.

**NEW ▶ ramosissima 'Rubra' (T. pentandra var. rubra) (T. p. 'Summer Glow')**

Fiori rosa sostenuto in estate.

Misure e prezzi di Tamarix ramosissima, ramosissima 'Hulsdonk White', 'Rosea', 'Rubra':

Cespuglio	Clt.10	0,80/1,00
	Clt.18	1,25/1,50
	Clt.55	2,00/2,50
Mezzo fusto	Clt.18	
	Clt.25	
	Clt.30	
Alto fusto	Clt.30	10/12
	Clt.55	12/14
	Clt.130	18/20
	Clt.110-150	20/25
	Clt.130	25/30

Tamarix (seguito)

**tetrandra (T. africana)**, Tamerice di primavera

Legno giovane rosso, foglie aghiformi verde chiaro. A metà primavera produce numerosissimi boccioli rosa scuro che si aprono in fiori rosa chiaro, riuniti in racemi, lunghi sino a 5 cm. Resistentissimo al mare. Esigenze colturali: come T. ramosissima.

Cespuglio	Cl.t.10	
	Cl.t.18	1,25/1,50
	Cl.t.35	1,75/2,00
Alto fusto	Cl.t.30	10/12
	Cl.t.55	12/14
	Cl.t.110	16/18
	Cl.t.130	18/20
	Cl.t.110-150	20/25
	Cl.t.180	25/30
	Cl.t.300	30/35
Tetto su alto fusto	Cl.t.300	35/40
	Cl.t.110	20/25



Tamarix tetrandra, alto fusto, Cl.t.130

## Taxodium (Cupressaceae)

### distichum



Origine: USA. Conifera a foglia caduca dalla forma conica in età giovanile, in seguito si allarga e si spoglia alla base. Fogliame soffice, verde tenero, che in autunno si tinge prima di giallo, poi di rosso-rame. Vuole terreno fresco e vive anche nell'acqua dove forma strane radici aeree che spuntano dal fango.

Alto fusto	Cl.t.70	14/16
------------	---------	-------



Taxodium distichum, frutti

PARK SPECIMEN  
COLLECTION

DISPONIBILI ESEMPLARI: PREZZI SU RICHIESTA

### distichum 'Pevé Minaret'



Forma nana, arriva al massimo a 3 m, con ramificazioni allargate dense. Stesse esigenze della specie tipo.

	Cl.t.15	0,80/1,00
	Cl.t.130	4,00/4,50
	Cl.t.230	4,00/4,50



Taxodium distichum 'Pevé Minaret', Cl.t.130



Taxus baccata, cespuglio, Clt.10



Taxus baccata, mezzo fusto, Clt.35



Nostre coltivazioni di Taxus baccata, palla

## Taxus, Tasso (*Taxaceae*)

**baccata**, Tasso comune



Origine: Europa, dall'Africa settentrionale all'Iran. Conifera con i rami principali orizzontali e quelli secondari corti e ricadenti. Lasciata crescere liberamente, se trova lo spazio adeguato, diviene un albero largamente conico con rami espansi, orizzontali. Coni maschili di colore giallo a primavera, seguiti da bei frutti rossi. Riesce in qualsiasi terreno fertile, ben drenato, compresi i suoli gessosi ed acidi. Sopporta la copertura di vecchi alberi. Molto impiegata per siepi perché tollera molto bene le potature anche severe e ripetute; per questo motivo è un'essenza fondamentale per ricavarne figure geometriche nonché i famosi Bonsai Giganti da Giardino.

Clt.5	0,50/0,60
Clt.10	0,60/0,80
Clt.12	0,80/1,00
Clt.15-18-20	1,00/1,25
Clt.25-30	1,25/1,50
Clt.35	1,25/1,50
Clt.45	1,50/1,75
Clt.90	2,00/2,50
Clt.285	2,50/3,00
Clt.375	3,00/3,50
<b>Cono</b>	
Clt.15	
Clt.20-25	
Clt.30	1,00/1,25
Clt.35-55	1,20/1,40
Clt.90	1,40/1,60
Clt.110	1,60/1,80
Clt.130	1,80/2,00
Clt.150	2,00/2,20
Clt.180	2,20/2,40
Clt.180	2,60/2,80
<b>Cubo</b>	
Clt.180	
<b>Palla</b>	
Clt.15	ø 0,35/0,40
Clt.18	ø 0,40/0,45
Clt.45	ø 0,50/0,60
Clt.55	ø 0,60/0,70
Clt.55	ø 0,70/0,80
Clt.70	ø 0,80/0,90
Clt.180	ø 1,20/1,40
Clt.230	ø 1,40/1,60
Clt.285	ø 1,60/1,80

Continuazione misure e prezzi di Taxus baccata:

3 palle	Cl.t.55	
	Cl.t.130	1,60/1,80
	L165	1,80/2,00
Mezzo fusto	Cl.t.18	
	Cl.t.30	
	Cl.t.35	
	Cl.t.45	
	Cl.t.150	25/30
3/4 di fusto	Cl.t.55	
Alto fusto	Cl.t.150	18/20
	Cl.t.180	20/25
Piramide	Cl.t.130	1,60/1,80
	Cl.t.450	3,00/3,50
Spirale	Cl.t.70	1,40/1,60
	Cl.t.90	1,60/1,80
	Cl.t.130	1,60/1,80
Spalliera	LVQ18	
Spalliera su mezzo fusto	Cl.t.45	
Siepi mobili	LVC60	
	LVC80	
New line	Cl.t.35	1,00/1,25



PARK SPECIMEN  
COLLECTION

**DISPONIBILI ESEMPLARI: PREZZI SU RICHIESTA**



Taxus baccata, aghi



Taxus baccata, spirale, Cl.t.130



Nostre coltivazioni di Taxus baccata, palla





Taxus baccata, esemplari



Taxus baccata 'Fastigiata', Clt.30

### baccata 'Dovastoniana Aurea'



Forma un grande arbusto svasato (raramente un piccolo albero) con i rami che s'allargano orizzontalmente, ricadendo alle estremità. Aghi verde intenso, bordati di giallo e giallastri anche nella pagina inferiore. Esigenze culturali come Taxus baccata.

	Clt.110	1,50/1,75
New line	LJ125	1,75/2,00

### baccata 'Fastigiata' (T. baccata stricta), Tasso d'Irlanda

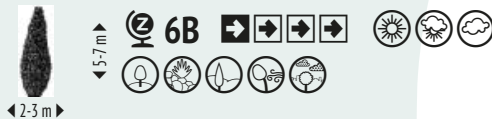

Origine: Irlanda. Conifera a portamento colonnare con numerosi rami molto eretti, corti, a loro volta ben ramificati, ricoperti di aghi verde scuro. Di solito è un clone femminile che produce bacche rosse molto ornamentali. Esigenze culturali: come T. baccata.

	Clt.25	0,80/1,00
	Clt.30	1,00/1,25
	Clt.35	1,20/1,40
	Clt.55	1,40/1,60
	Clt.70	1,60/1,80
	Clt.70-90	1,80/2,00
	Clt.110	2,00/2,20

 PARK SPECIMEN  
COLLECTION

**DISPONIBILI ESEMPLARI: PREZZI SU RICHIESTA**

**baccata 'Fastigiata Aurea', Tasso d'Irlanda dorato**

◀ 2-3 m ▶

5-7 m



6B



Origine: Gran Bretagna. Ha lo stesso portamento della precedente varietà, ma gli aghi sono marginati di giallo oro.

Clt.15	0,60/0,80
Clt.25	0,80/1,00
Clt.30	1,00/1,20
Clt.35	1,20/1,40
Clt.45-55	1,40/1,60
Clt.70	1,60/1,80
Clt.90	1,80/2,00
Clt.110	2,00/2,20
Clt.130	2,00/2,20



Taxus baccata 'Fastigiata Aurea', Clt.30



Taxus baccata 'Fastigiata Aurea', Clt.130



Taxus baccata 'Fastigiata David', New line, Clt.60

### baccata 'Fastigiata David' (T. baccata 'David')

Selezione di Taxus baccata 'Fastigiata Aurea', che rimane compatta e densamente colonnare anche negli esemplari adulti. Aghi giallo oro.

	Clt.18	0,90/1,00
	Clt.30	1,00/1,20
	Clt.35	1,20/1,40
	Clt.45	1,40/1,60
New line	Clt.60	1,00/1,20

### baccata 'Fastigiata Robusta'

Selezione di Taxus baccata 'Fastigiata' con i rami che si mantengono sempre eretti, addossati l'uno all'altro, senza mai uscire di squadra.

	Clt.15	0,60/0,80
	Clt.30	1,00/1,20
	Clt.35	1,20/1,40
	Clt.70	1,60/1,80
	Clt.90	1,80/2,00



Nostre coltivazioni di Taxus x media 'Hicksii'

### x media 'Hicksii'



Forma colonnare larga ed eretta. Lunghi rami ascendenti. Foglie aciculari verde scuro lucido, lunghe 2-3 cm. Cultivar femminile che fruttifica abbondantemente. Stesse esigenze colturali di Taxus baccata.

New line	Clt.150	1,75/2,00
----------	---------	-----------

### x media 'Hilli'

Varietà con portamento conico-arbustivo e rami molto folti ed eretti. Aghi lunghi 2 cm, appuntiti, verde chiaro. Esigenze colturali: come T. baccata.

	Clt.5	
	Clt.10	0,50/0,60
	Clt.15	0,60/0,80
	Clt.18-20	0,80/1,00
	Clt.25	1,00/1,25
	Clt.35	1,25/1,50
	Clt.230	2,00/2,50
Pompons	Clt.30	0,80/1,00
	Clt.30	1,20/1,40
New line	Clt.150	2,00/2,50



Taxus baccata x media 'Hilli', pompon, Clt.30

## Tetradium (Euodia) (Evodia), Albero del miele (Rutaceae)

### daniellii



◀ 7 - 10 m ▶

Albero deciduo originario della Cina e della Corea. Ha portamento espanso, foglie pennate lunghe oltre 40 cm, composte da 11 foglioline ovate o lanceolate, verde scuro lucido, che virano al giallo in autunno. Piccoli fiori bianchi aromatici a tarda estate, inizio autunno, con antere gialle, riuniti a cupola, seguiti da frutti sferici a mazzetti, rosso marrone o nero. È conosciuto come Albero del miele, perché i suoi fiori producono più nettare di qualsiasi altra pianta conosciuta.

Cespuglio	Cl.t.45	2,00/2,50	
Ceppaia	Cl.t.525	3,50/4,00	
Alto fusto	Cl.t.18		8/10



Tetradium daniellii, frutti

## Tetrapanax (Araliaceae)

### papyrifer (Aralia papyrifera)



◀ 4-6 m ▶

Origine: Cina meridionale. Arbusto o piccolo albero sempreverde, caratteristico per le grandissime foglie larghe 50 cm, con 5-11 lobi, verde bottiglia, raggruppate all'apice dei robusti getti. In autunno si ricopre di infiorescenze bianche lunghe fino a 50 cm, seguite da frutti sferici. Vuole terreni ben drenati. Se il gelo rovina la parte aerea, rigetta dal piede.

LV12



Tetrapanax papyrifer, LV12

## Teucrium (Lamiaceae)

### fruticans



◀ 1,20-1,50 m ▶

Origine: Europa, Nordafrica. Arbusto sempreverde folto con giovani rami a sezione quadrata, ricoperti da una pruina bianca. Foglie ovali di 3-4 cm, verde lucido sopra, biancastre sotto. Fiori blu chiaro da marzo a settembre. Vegeta anche nei suoli aridi, resiste al mare e all'inquinamento, sopporta qualsiasi potatura.

Cespuglio	Cl.t.3		
	Cl.t.10		
Palla	Cl.t.25		
	Cl.t.70	0,80/0,90	



Teucrium fruticans, fiori



Thuja occidentalis 'Danica', Clt.10

## Thuja (*Cupressaceae*)

### occidentalis 'Danica'



◀ 1 m ▶

Conifera nana, rotonda, compatta, senza bisogno di potature. Denso fogliame verde medio, più scuro d'inverno. Riesce bene in tutti i terreni da giardino, tollera il calcare. Una delle più utili conifere nane per il giardino roccioso, per vasi e cassette.

Clt.10

### occidentalis 'Golden Smaragd'®



◀ 1-2 m ▶

Si tratta di una novità spettacolare tra le Thuja occidentalis. Alle qualità dell'ormai nota e diffusa Thuja occidentalis 'Smaragd' aggiunge il bellissimo giallo dorato dei suoi aghi. Ha una buona resistenza al freddo e all'ambiente cittadino.

Clt.10

Clt.12

Clt.15 1,00/1,25



Thuja occidentalis 'Golden Smaragd', Clt.15

### occidentalis 'Mirjam'



◀ 1 m ▶

Conifera nana con portamento globoso caratterizzato dagli aghi dorati che durante i mesi invernali assumono i toni del bronzo-arancio e verde mutandone così l'aspetto. Non richiede potature particolari e predilige una moderata umidità.

Clt.10

Clt.18



Thuja occidentalis 'Mirjam', Clt.18

### occidentalis 'Smaragd' (T. occidentalis 'Emeraude')



◀ 1-2 m ▶

Conifera che forma un cono perfetto, senza vuoti con l'apice appuntito. Fogliame verde d'una intensità che non trova riscontro in altre conifere e rimane inalterato anche d'inverno. Rustica, docile alle potature, ama i suoli profondi, tendenzialmente umidi ma ben drenati.

## Misure e prezzi di Thuja occidentalis 'Smaragd':

	Cl.t.3	0,40/0,60
	Cl.t.5	0,60/0,80
	Cl.t.10	0,80/1,00
	Cl.t.12	1,00/1,25
	Cl.t.15-18	1,25/1,50
	Cl.t.25	1,50/1,75
	Cl.t.35	1,75/2,00
	Cl.t.45	2,00/2,25
	Cl.t.55	2,25/2,50
	Cl.t.70	2,50/3,00
	Cl.t.90	2,50/3,00
	Cl.t.90	3,00/3,50
	Cl.t.130	3,00/3,50
Palla	Cl.t.15	
Mini alberetto	LV9	
1/4 di fusto	Cl.t.15	
Mezzo fusto	Cl.t.15	
	Cl.t.18	
	Cl.t.30	
3/4 di fusto	Cl.t.35	
	Cl.t.55	
	Cl.t.70	
	Cl.t.180	
Spirale	LV14	
	LV24	
Siepi mobili	LVC80	



Thuja occidentalis 'Smaragd', mezzo fusto, Cl.t.18



Thuja occidentalis 'Smaragd', Cl.t.18



Thuja orientalis 'Aurea Nana', mezzo fusto, Clt.30

**orientalis 'Aurea Nana' (T. orientalis 'Compacta Aurea Nana')**, Thuja dorata a palla

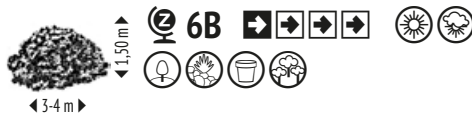

Conifera di forma globosa, molto compatta, che rimane regolarmente arrotondata e compressa anche in età adulta. Foglie giallo oro molto intenso anche d'estate, bruno rossastro d'inverno. S'adatta a tutti i terreni purché permeabili e non calcarei.

	Clt.10	
	Clt.12	
	Clt.15	0,35/0,40
	Clt.18	0,40/0,50
	Clt.25	0,50/0,60
	Clt.30	0,60/0,70
	Clt.35	0,60/0,70
	Clt.70	0,80/0,90
Mini alberetto	LV9	
Mezzo fusto	Clt.18	
	Clt.30	
3/4 di fusto	Clt.35	
	Clt.70	
	Clt.90	
3 palle	Clt.30	
Pompons	Clt.30	
	Clt.35	
New line	LC140	



Thuja orientalis 'Aurea Nana', Clt.35

**orientalis 'Pyramidalis Aurea'**

▲ 6-8 m

Z 6B



◀ 2-2,50 m ▶

Conifera di forma perfettamente colonnare con fogliame denso, molto serrato, senza vuoti, d'un vivacissimo giallo dorato, luminoso a primavera, con sfumature bronzee d'inverno. Esigenze culturali: come la precedente.

Clt.7 0,60/0,80

Clt.10 0,60/0,80

Clt.12 0,80/1,00

Clt.15 1,00/1,25

Clt.18 1,25/1,50

Clt.25 1,50/1,75

Clt.30 1,75/2,00

Clt.35 2,00/2,50

Clt.55 2,00/2,50

Clt.70 3,00/3,50

3/4 di fusto

Clt.55



Thuja orientalis 'Pyramidalis Aurea', Clt.15

**plicata 'Atrovirens'**

▲ 12-15 m

Z 5B



◀ 4-6 m ▶

Origine: USA. Conifera di forma conica e appuntita allo stadio giovanile con rami primari e secondari molto serrati ed eretti; col tempo conserva la forma conica, ma diviene molto larga. Bel fogliame verde intenso e brillante anche d'inverno. Vive in tutti i terreni anche in quelli calcarei e sopporta bene le potature severe e ripetute.

Clt.18 1,25/1,50

Clt.25 1,50/1,75

Clt.30 1,50/1,75

Clt.35 1,75/2,00



Thuja plicata 'Atrovirens', Clt.18

**plicata 'Whipcord'**

▲ 1,50 m

Z 5



◀ 1,20 m ▶

Originalissima conifera nana dall'aspetto e dal fogliame quanto mai caratteristici. Forma una sfera prima appiattita, poi più alta, composta da foglie filiformi, ricadenti, compatte, verde scuro nella buona stagione, bronzee d'inverno. Rustica, senza problemi.

Clt.10

Clt.18



Thuja plicata 'Whipcord', Clt.18







Thunbergia grandiflora, fiori

## Thunbergia (*Acanthaceae*)

### grandiflora



5 m



5B



Pianta rampicante: vedi terza di copertina

2 m

Origine: India orientale. Pianta rampicante con lunghi fusti legnosi, vestiti dalla base di foglie ovato-cordate, lunghe 10-12 cm, di colore verde scuro. Dall'inizio dell'estate a metà autunno produce fiori azzurro pervinca con la gola venata di giallo e corolla larga 9 cm, isolati o a gruppi anche di 10-15 fiori.

Clt.3

Clt.10

1,75/2,00

## Tibouchina (*Melastomaceae*)

### urvilleana (T. semidecandra) (*Lasiandra macrantha*)



3-4 m



10



2-3 m

Origine: Brasile. Arbusto sempreverde dagli esili rami guarniti di foglie lanuginose, soffici al tatto, vellutate, con nervature sporgenti. Per tutta l'estate e fino alle soglie dell'inverno fiori anch'essi vellutati, blu violaceo. Vuole terreno umido e fertile.

### urvilleana 'Piera'



1-1,50 m



10



0,80-1,20 m

Arbusto sempreverde, denso, dapprima eretto, poi ricadente. Foglie ovali, lunghe 4 cm, soffici al tatto, vellutate, con nervature sporgenti. Nascono rosso rubino, colore che conservano sino a luglio quando diventano verdi per tornare, poi, alla tinta iniziale. Stessi fiori di T. urvilleana, nella stessa epoca. Stesse esigenze culturali.

Misure e prezzi di Tibouchina urvilleana e urvilleana 'Piera':

Cespuglio

Clt.3

LV12



Tibouchina urvilleana, fiore



Tibouchina urvilleana 'Piera', cespuglio, LV12



## Tilia, Tiglio (*Malvaceae*)

### NEW americana 'Redmond' (*T. euchlora* 'Redmond')

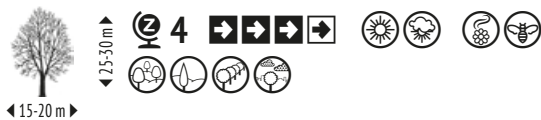

Ha portamento piramidale da giovane, maturando sviluppa una chioma ovale con i rami inferiori che restano assurgenti, a differenza di quelli della specie che tendono a piegarsi verso il basso. Ha foglie cordate più piccole della specie, verde scuro che tende a sbiadire e virare al verde-giallo pallido in autunno. Dai suoi fiori profumatissimi ed abbondanti, di color giallo pallido, si ricava uno dei mieli più pregiati.

Alto fusto Cl.t.350 35/40

### cordata (*T. parvifolia*), Tiglio selvatico, Tiglio di montagna



Origine: Europa. Grande albero a foglia caduca a portamento largamente colonnare, denso. Piccole foglie verde vivo sopra, bluastrre sotto. Fioritura molto profumata, abbondante, molto decorativa. Si adatta a tutti i terreni, anche a quelli poveri, purchè non troppo secchi.

Alto fusto	3xtr.M	14/16
	3xtr.M	16/18
	3xtr.M	18/20
	3xtr.M	20/25
	3xtr.M	25/30
	Cl.t.18	8/10
	Cl.t.30	10/12
	Cl.t.35	12/14
	Cl.t.55	12/14
	Cl.t.110	16/18



PARK SPECIMEN  
COLLECTION

DISPONIBILI ESEMPLARI: PREZZI SU RICHIESTA

### cordata 'Winter Orange'

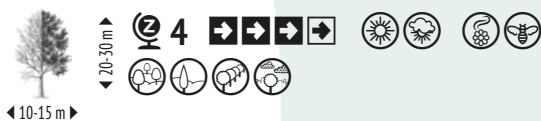

Questa varietà di tiglio si contraddistingue per i bellissimi colori: l'arancio vivo delle sue giovani ramificazioni nude in inverno, il giallo vibrante delle sue foglie autunnali, il rosso intenso dei suoi bocci primaverili. Ha una chioma largamente ovale, densa. I fiori che si aprono a luglio, sono tra i più appetiti dalle api, le quali producono dal loro polline un miele molto aromatico. Preferisce terreni umidi ma ben drenati.

Alto fusto Cl.t.30 10/12



Tilia americana 'Redmond', foglie e fiori



Tilia cordata, alto fusto, Cl.t.110



Tilia cordata, in autunno



Tilia x euchlora, frutti

## x euchlora, Tiglio di Crimea



◀ 10-12 m ▶

Origine: ibrido di *T. cordata* e *T. dasystyla*. Albero a foglia caduca con chioma conica arrotondata. Foglie: orbicolari-ovate, lunghe da 5 a 10 cm, appena dentate, finemente appuntite, di colore verde brillante sopra, verde pallido sotto. Fiori: a giugno-luglio, giallo vivo, riuniti in grappoli di 3-7. Frutti: da ovoidali a ellittici, leggermente costolati. Esigenze colturali: come *T. cordata*. È considerato il Tiglio più resistente agli afidi.

Alto fusto	3xtr.M	14/16
	3xtr.M	16/18
	3xtr.M	18/20
	3xtr.M	20/25
	3xtr.M	25/30
	Cl.t.30	10/12



Tilia x europaea 'Pallida', alto fusto, Clt.180

## x europaea 'Pallida' (T. x intermedia 'Pallida') (T. x vulgaris 'Pallida')



◀ 12-18 m ▶

Maestoso albero a foglia caduca con tronco eretto fino alla cima e chioma piramidale. Foglie cordiformi, con bordi dentati, lunghe da 6 a 10 cm, di colore verde intenso, gialle in autunno. Fiori: a giugno, precoci, gialli, riuniti per 3-7 in cime pendule. Frutti: rotondi, costolati. Vuole terreni fertili, profondi, freschi, leggermente acidi ed alcalini. Sopporta periodi di siccità ma non troppo prolungati.

Alto fusto	Cl.t.180	25/30
------------	----------	-------

## x flavescens 'Glenleven'



◀ 15 m ▶

Questo cultivar canadese si contraddistingue per la chioma arrotondata, che si sviluppa perfettamente simmetrica lungo l'asse centrale. Ha grandi foglie cordiformi d'un bel verde scuro lucido che resta inalterato per tutta l'estate, e volge in autunno al giallo brillante. Abbondante fioritura estiva, tra le più precoci tra i tigli e tra le più mellifere. Ottimo albero per allineamenti urbani poiché sopporta bene l'inquinamento e mantiene una forma ordinata, oltre a richiedere poca manutenzione.

Alto fusto	Cl.t.230	30/35
------------	----------	-------



Tilia x flavescens 'Glenleven', alto fusto, Clt.230

## 'Greenspire' (T. cordata 'Greenspire')



◀ 6-12 m ▶

▲ 15-18 m



4



Origine: USA. Albero a foglia caduca di medie dimensioni con chioma folta, regolare, oviforme. Foglie cuoriformi, lunghe da 6 a 10 cm, larghe altrettanto, verde scuro lucente per tutta la buona stagione, gialle in autunno. Fiori, frutti, esigenze colturali, impiego: come T. cordata.

Alto fusto	3xtr.M	14/16
	3xtr.M	16/18
	3xtr.M	18/20
	3xtr.M	20/25
	3xtr.M	25/30
	Cl.t.30	10/12
	Cl.t.110	16/18
	Cl.t.180	25/30
New line	Cl.t.230	30/35
	Cl.t.180	3,50/4,00

## hybrida 'Argentea', Tilia argentea



◀ 15-20 m ▶

▲ 25-30 m



5A



Maestoso albero a foglia caduca con rami superiori che si dirigono verso l'alto e gli inferiori verso il basso. La chioma che essi formano ha l'aspetto d'una torre, bella a vedersi anche d'inverno quando è spoglia. Foglie: da ovali a cuoriformi, grandi, verde vivo sopra, con sfumature argentee sotto; in autunno diventano d'un giallo più o meno intenso. Fiori: a giugno-luglio, di color crema, profumatissimi e molto appetiti dalle api. Frutti sferici, con un diam. di 5-7 mm, grigio scuro quando sono maturi. Molto adattabile per quanto riguarda la natura del terreno.

Alto fusto	Cl.t.18-25	8/10
	Cl.t.30	10/12
	Cl.t.35	12/14
	Cl.t.55	12/14
	Cl.t.70	14/16
	Cl.t.150	20/25
	Cl.t.180	25/30
	Cl.t.230-300	30/35
	Cl.t.300-350	40/45
	Cl.t.600	45/50
Cubo	Cl.t.450	35/40
	Cl.t.300	30/35
Spalliera su alto fusto	Cl.t.45	12/14
	Cl.t.750	
New line	Cl.t.1000	



Tilia 'Greenspire', alto fusto, Cl.t.110



Tilia hybrida 'Argentea', fiori



Tilia hybrida 'Argentea', alto fusto, Cl.t.180





*Tilia* 'Greenspire', alto fusto, Clt.30



*Tilia hybrida* 'Argentea', alto fusto, Clt.35

**platyphyllos (T. grandifolia)**, Tilia di Olanda

◀ 15-20 m ▶



Origine: Europa. Grande albero a cima largamente conica, poi nettamente arrotondata con giovani rami rossastri, foglie verde chiaro, che volgono al giallo in autunno. Fiori una settimana prima degli altri tigli, bianco-giallastri, tra i più apprezzati per le infusioni. Frutti sferici, grigio scuro a maturazione. Riesce nei terreni silicei e profondi, preferibilmente calcarei, permeabili. Vero albero di 'parata', indicato per parchi, piazze di vecchi villaggi, viali d'accesso alle grandi case di campagna.

Alto fusto	Clt.18-25	8/10
	Clt.30	10/12
	Clt.35	12/14
	Clt.55	12/14
	Clt.70	14/16
	Clt.110	16/18
	Clt.150	20/25
	Clt.180	25/30
	Clt.230-300	30/35
	Clt.285-375	35/40
Spalliera su alto fusto	Clt.525	40/50
	Clt.750	6,00/7,00
New line		

PARK SPECIMEN  
COLLECTION

DISPONIBILI ESEMPLARI: PREZZI SU RICHIESTA

**tomentosa**, Tiglio d'Ungheria, Tilia argentea d'innesto

◀ 20 m ▶



Origine: Europa, Medio Oriente. Grande albero a foglia caduca con chioma arrotondata. Foglie cordiformi, più arrotondate di quelle di T. platyphyllos, lunghe sino a 16 cm, larghe sino a 12 cm, verde scuro sopra, bianco argenteo sotto; alla prima brezza di vento si muovono e mostrano i due colori; bella colorazione gialla in autunno. Fiori molto profumati, abbondanti, a giugno-luglio. Rustica e resistente alla siccità e all'inquinamento. Vive anche nei terreni secchi, dove, però, perde le foglie precocemente.

Alto fusto	2xtr.M	8/10
	2xtr.M	10/12
	3xtr.M	12/14
	3xtr.M	14/16
	3xtr.M	16/18
	3xtr.M	18/20
	3xtr.M	20/25
	3xtr.M	25/30
	Clt.30	10/12
	Clt.110	16/18
Clt.130	18/20	
Clt.230	30/35	



Tilia platyphyllos, alto fusto, Clt.180



Tilia tomentosa, giovani foglie



Tilia tomentosa, alto fusto, Clt.130



Trachelospermum jasminoides, fiori



Trachelospermum jasminoides, spalliera, LVQ18



Trachelospermum jasminoides, mini alberetto, LV9

## Trachelospermum (Rhynchospermum) (Apocynaceae)

**jasminoides (Rhynchospermum jasminoides)**, Falso gelsomino sempreverde



Pianta rampicante: vedi terza di copertina

Originario della Cina e dell'Himalaya subtropicale dove il terreno è fresco, permeabile. Fu portato in Europa nel 1844 dallo scozzese Robert Fortune. È una pianta rampicante, volubile, legnosa, sempreverde con foglie intere, lanceolate, lunghe 4-6 cm, larghe 2-3 cm, molto coriacee, di colore verde scuro brillante nella pagina superiore, più chiare nella pagina inferiore, che già da sole costituiscono un elemento decorativo di prim'ordine. Dalla fine di maggio a metà luglio esse vengono letteralmente ricoperte da migliaia di fiori bianchi, semplici, a forma di stella, raggruppati in cime terminali, d'un profumo delizioso e penetrante che si avverte a distanza. Diffusissimo in Italia dov'è coltivato con buoni risultati in tutte le zone di pianura dalla Sicilia ai piedi delle Alpi, non solo in piena terra (nei terreni di qualsiasi natura) ma anche in vaso nei terrazzi (a Roma non c'è un terrazzo che non abbia un Trachelospermum) dove richiede terriccio composto di sabbia e torba con una buona aggiunta di letame ben maturo. Non soffre la fuliggine né l'aria inquinata delle città e se ben concimato cresce ogni anno più alto e vigoroso. Cresce abbastanza velocemente, può coprire superfici molto vaste, anche 10 m e più di altezza.

Tutorate	Cl.t.2	0,80/1,00
	Cl.t.3	1,00/1,25
	Cl.t.3	1,25/1,50
	Cl.t.5	1,50/1,75
	Cl.t.7-10	1,75/2,00
	Cl.t.10	2,00/2,50
	Cl.t.15	2,50/3,00
	Cl.t.25	3,00/3,50
	Cl.t.35	3,50/4,00
	Cl.t.70	4,50/5,00
Cono	LV6	
	LV26	1,50/1,60
	Cl.t.45	2,50/3,00
Mini alberetto	LV9	
Mezzo fusto	LV18	
Spalliera	LVQ18	
	Cl.t.45	
	Cl.t.60	
	Cl.t.150	
Colonna	Cl.t.130	
Arco	LVQ40	
	LVC60	



Trachelospermum jasminoides, arco, LVQ40

**jasminoides 'Pink Showers' (T. j. 'Pink Toscane') (T. j. 'Rose d'Inde')**

Bellissimi fiori rosa delicato, che conservano la forma e il delizioso profumo della specie. Anche il fogliame è altrettanto lussureggiante. Meno vigoroso, solitamente non supera i 3 m, è perfetto anche per terrazzi e patio.

Tutorate

Cl.t.10

**NEW - jasminoides WINTER RUBY® (T. j. 'Trared' WINTER RUBY®)**

Questa cultivar è molto più resistente al freddo di T. jasminoides ed ha un bellissimo fogliame rosso rubino, che fa da perfetto sfondo alla fioritura altrettanto eccezionale e profumata della specie. La colorazione del fogliame resta inalterata per tutto l'anno.

Tutorate

Cl.t.3	1,00/1,25
Cl.t.10	1,75/2,00

**'Tricolor', Rhyncospermum con le foglie di tre colori**

Varietà interessante, non tanto per i fiori poco appariscenti, quanto per lo stupendo fogliame sempreverde. Nella stessa pianta coesistono contemporaneamente foglie verdi marmorate di bianco, rosse chiazzate di verde, interamente rosa lilla, rosa marmorato chiazzato di verde scuro. Molto impiegato in Giappone e in Florida come policroma pianta tappezzante. È più rustico di Trachelospermum jasminoides.

Tutorate

Cl.t.2



Trachelospermum 'Tricolor', Cl.t.2





Trachycarpus fortunei, Clt.10



Trachycarpus fortunei, Clt.30



Trachycarpus fortunei, ceppaia, Clt.285

## Trachycarpus (*Arecaceae*)

**fortunei (T. excelsus), CHAMAEROPS EXCELSA**, Palma rustica



Origine: Estremo Oriente. Palma caratterizzata da un tronco colonnare (detto stipite) solitario, non ramificato né cespugliato al piede, ricoperto da un fitto intreccio di fibre brune, che cresce piuttosto lentamente, raggiungendo per l'altezza di 10-12 m. Ogni anno all'apice di questo stipite si sviluppano nuove foglie sempreverdi, a ventaglio, composte da 35-40 segmenti di colore verde scuro e lucido nella pagina superiore, verde chiaro e cenerognolo in quella inferiore, portate da piccioli robusti con bordi spinosi. Contemporaneamente cadono le foglie più basse sottostanti, lasciando però la base dei piccioli attaccata al fusto. A fine primavera, immediatamente al di sotto delle foglie, si formano lunghe pannocchie pendule di piccoli fiori gialli, seguiti da grappoli di frutti emisferici blu-nero. Per niente esigente in fatto di terreno (basta che non sia troppo argilloso o eccessivamente compatto), di facilissima coltura in contenitore, è l'unica palma venuta a patti con la neve ed il gelo.

	Alt. tot. m.	Alt. tronco m.
Forma naturale (1 tronco)		
Clt.5		
Clt.10-LV9	0,60/0,80	
Clt.15	0,60/0,80	
Clt.20	0,80/1,00	
Clt.30	1,00/1,25	0,30/0,40
Clt.35	1,25/1,50	0,30/0,40
Clt.45	1,25/1,50	0,40/0,50
Clt.55	1,50/1,75	0,60/0,70
Clt.70	1,50/2,00	0,70/0,80
Clt.70-90	1,50/2,00	0,80/0,90
Clt.70-90	1,50/2,00	0,90/1,00
Clt.70-90	1,50/2,00	1,00/1,20
Clt.90-110	2,00/2,50	1,20/1,40
Clt.90-110-130	2,00/2,50	1,40/1,60
Clt.130	2,00/2,50	1,60/1,80
Clt.150-180	2,50/3,00	1,80/2,00
Clt.150-230	2,50/3,00	2,00/2,20
Clt.180-285	2,50/3,00	2,20/2,40
Clt.230-290	2,50/3,00	2,40/2,60
Clt.230-290	3,00/3,50	2,60/2,80
Clt.350	3,50/4,00	2,80/3,00
Clt.450	3,50/4,00	3,00/3,20
Clt.450	3,50/4,00	3,20/3,40
Clt.450	3,50/4,00	3,40/3,60
Clt.450	4,00/4,50	3,60/3,80
Clt.450	4,00/4,50	3,80/4,00
Clt.600	4,50/5,00	4,00/4,20
Clt.600	4,50/5,00	4,20/4,40
Clt.600	5,00/5,50	4,40/4,60
Clt.750	5,00/5,50	4,60/4,80
Clt.750	5,00/5,50	4,80/5,00
Clt.750	5,50/6,00	5,00/5,20
Clt.750	5,50/6,00	5,20/5,40

Continuazione misure e prezzi di *Trachycarpus fortunei*:

	Alt. tot. m.	Alt. tronco m.	
Ceppaia	Cl.t.30		
	Cl.t.35	1,00/1,25	
	Cl.t.45	1,25/1,50	
	Cl.t.55	1,50/1,75	
	Cl.t.70	1,75/2,00	
	Cl.t.110	2,00/2,50	
	Cl.t.130	2,00/2,50	
	Cl.t.150	2,00/2,50	
	Cl.t.180	2,00/2,50	
	Cl.t.285	2,50/3,00	
Tronco levigato	Cl.t.600	4,50/5,00	
	Cl.t.750	5,00/5,50	
	Cl.t.90	1,50/2,00	1,00/1,20
	Cl.t.110	1,50/2,00	1,20/1,40
	Cl.t.110	1,50/2,00	1,40/1,60
	Cl.t.150	2,50/3,00	1,60/1,80
	Cl.t.180	2,50/3,00	1,80/2,00
	Cl.t.230	2,50/3,00	2,00/2,20



*Trachycarpus fortunei*, Cl.t.70



*Trachycarpus fortunei*, tronco levigato, Cl.t.90



PARK SPECIMEN  
COLLECTION

DISPONIBILI ESEMPLARI: PREZZI SU RICHIESTA

## **wagnerianus**

Selezionato in Corea, rappresenta un vero miglioramento perché i piccioli che sostengono le foglie sono più corti e più rigidi, dando così luogo ad una chioma nettamente più compatta, mai ricadente. Le foglie sono d'un verde più brillante. La resistenza al freddo, le esigenze colturali, l'impiego sono gli stessi di *Trachycarpus fortunei*. Soltanto l'accrescimento è più lento.

Cl.t.15



*Trachycarpus fortunei*, tronco levigato, lavorazione



*Trachycarpus wagnerianus*, Cl.t.15



Trithrinax acanthocoma, esemplare

## Trithrinax (*Palmae*)

### acanthocoma (*T. campestris*)



Palma molto rara, originaria dell'Argentina e dell'Uruguay. Si sviluppa a volte con un tronco solitario, fibroso e spinoso; più spesso è cespitosa con più tronchi. Estremamente ornamentale grazie al fogliame argenteo, ai fiori giallo chiaro, seguiti da frutti rossi.

Cl.t.90 tronco 0,70/0,80



PARK SPECIMEN  
COLLECTION

DISPONIBILI ESEMPLARI: PREZZI SU RICHIESTA



Tulbaghia violacea, LV9

## Tulbaghia (*Liliaceae*)

### violacea



Pianta vivace, sempreverde nei climi miti, rizomatosa, che forma una massa di foglie strette, dalle quali emergono fiori lilla-porpora, dall'estate all'autunno.

Cespuglio

Cl.t.3

LV9

## Tussilago (*Farfugium*) (*Asteraceae*)

### tussilaginea (*Ligularia tussilaginea*) (*Farfugium japonicum*)



Molti sinonimi per questa bellissima pianta vivace, che però, nelle regioni miti, conserva le sue stupende grandissime foglie, sferiche, larghe 30 cm, coriacee, che formano un cuscino impenetrabile, dalle quali, in pieno inverno, emergono solidi steli terminanti con infiorescenze di margherite giallo oro.

Cl.t.10

LV15



Tussilago tussilaginea, Cl.t.10

## Ulmus, Olmo (*Ulmaceae*)

**campestris (U. minor) (U. procera)**, Olmo campestre



Grande, maestoso albero a foglia caduca con getti pubescenti e foglie ovali o arrotondate, doppiamente dentate. Piccoli fiori rosso intenso sui rami dell'anno precedente a fine inverno. Una delle varietà di Olmo più diffuse in Inghilterra.

Alto fusto	Clt.130	18/20
------------	---------	-------

**'Columella'**®



Olmo che sviluppa una chioma strettamente colonnare attorno all'asse centrale diritto, con rami inizialmente molto eretti che tendono poi ad allargarsi con l'età. Le foglie decidue sono alterne, arrotondate o ovali e inconfondibilmente raggrinzite. È una selezione immune alla grafiosi. Richiede terreni umidi, inprofondi, ricchi

Alto fusto	Clt.18	8/10
	Clt.30	10/12

**glabra 'Pendula' (U. montana 'Pendula')**, Olmo piangente



Albero a foglia caduca che forma una larga chioma tondeggiante, costituita da fitte ramificazioni piangenti. Foglie ellittiche, verde scuro, ispide e pelose sopra, lanuginose e morbide sotto, in autunno si colorano di un bel giallo. Fiori minuscoli prima delle foglie, a grappoli, bruno violetti, subito seguiti da frutti somiglianti a dischi giallo-verdi, molto decorativi sui rami ancora spogli. Richiede terreni freschi e fertili.

Alto fusto	Clt.18	
	Clt.180	25/30

**'Lobel' (Ulmus x hollandica 'Lobel')**



Cultivar dal portamento eretto, compatto da giovane, più allargato con l'età, fino a raggiungere i 4-5 m di diametro di chioma. Ideale per allineamenti stradali, in particolare nelle zone costiere, data l'eccellente resistenza alla salsedine. Ha foglie molto piccole, ovate, verde scuro, con margini dentati; volgono al bronzo in autunno. Resiste alla grafiosi. Vuole terreno umido e leggero, preferibilmente calcareo.

Alto fusto	Clt.110	16/18
------------	---------	-------

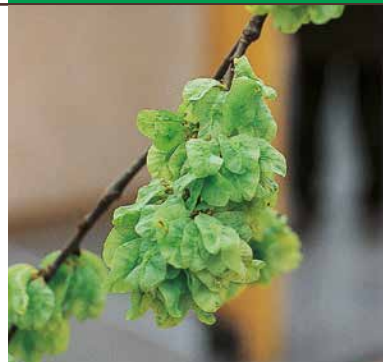

Ulmus glabra 'Pendula', frutti



Ulmus glabra 'Pendula', alto fusto, Clt.180



Ulmus 'Columella', alto fusto, Clt.30



Ulmus minor 'Jaqueline Hillier', cespuglio, Clt.90

## minor 'Jaqueline Hillier'



Arbusto deciduo a crescita lenta, con rami sottili ed arcuati che formano una chioma arrotondata e compatta. Foglie ellittico-lanceolate, a doppia dentatura, verde scuro, lunghe fino a 3,5 cm, disposte in due file che disegnano un attraente motivo a lisca di pesce; persistono fino a inizio inverno; bei colori autunnali sui toni dell'arancio. Si adatta ad ogni tipo di terreno, ma preferisce quelli umidi, ben drenati, cresce bene anche in vaso ed è utilizzato per formare bonsai.

Cespuglio	Clt.90	1,50/1,75
	Clt.110	1,75/2,00

## minor VADA® 'Wanoux'



Si fa notare per la chioma ovale, che cresce vigorosa sin da giovane con portamento decisamente eretto. Ha foglie verde scuro con margini molto dentati. Oltre ad essere estremamente resistente alla grafiosi, questo cultivar è esente da attacchi fungini o parassitari e tollera molto bene la siccità e la salsedine. Uno dei migliori alberi da allineamento. Predilige terreni umidi, fertili e leggeri.

Alto fusto	Clt.18	6/8
	Clt.30	10/12
	Clt.110	16/18
	Clt.130	18/20



Ulmus pumila, foglie

## pumila, Olmo siberiano, Olmo cinese



Origine: Siberia, Cina. Grande albero a foglia caduca a portamento eretto, molto frondoso e fusto liscio. Foglie lunghe fino a 3,5 cm, dentate, con apice acuminato, verde brillante, gialle in autunno. Fiori purpurei prima delle foglie seguiti da samare che cadono a luglio. Esigenze culturali: come il precedente.

Alto fusto	Clt.55	14/16
------------	--------	-------

## NEW 'San Zanobi'



Ibrido sviluppato dall'Istituto per la Protezione delle Piante (IPP) di Firenze, resistente alla grafiosi. È nato da un incrocio tra l'ibrido olandese 'Plantyn' con U. pumila. Ha chioma stretta, tronco lungo e diritto, foglie medie largamente ellittiche o ovali. Predilige terreni fertili.

Alto fusto	Clt.70	14/16
------------	--------	-------



Ulmus 'San Zanobi', alto fusto, Clt.70

Ulmus (seguito)

## 'Sapporo Autumn Gold'® (U. 'Sapporo Gold')



◀ 8-15 m ▶



Albero a foglia caduca con chioma allargata, ricadente con l'età. Foglie ovali di 3-8 cm verde luminoso, appena soffuse di rosso a primavera, verdi brillanti d'estate, giallo oro in autunno, più o meno intenso a seconda dell'esposizione e della temperatura. Fiori rosso porpora in fascicoli serrati a marzo prima delle foglie. Vuole un terreno permeabile, sopporta il calore, resiste al vento marino. Data la sua accertata resistenza alla grafiosi è attualmente l'olmo più impiegato per parchi e viali cittadini.

Alto fusto	3xtr.M	14/16
	3xtr.M	16/18
	3xtr.M	18/20
	3xtr.M	20/25
	Cl.t.110	18/20



Ulmus 'Sapporo Autumn Gold', alto fusto, Cl.t.110

**Viburnum, Viburno (Caprifoliaceae)****bodnantense 'Charles Lamont'**

◀ 1-1,50 m ▶

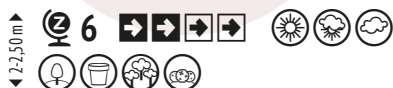

Arbusto eretto, deciduo. Foglie, lunghe circa 10 cm, oblunghe e finemente dentate; bronzee in fase giovanile e poi di colore verde scuro lucido. I fiori tubulari, rosa brillante e profumati, sono riuniti in grappoli terminali. Fiorisce sui rami nudi, dall'autunno fino alla primavera. Poco esigente in fatto di terreno, predilige tuttavia quello leggermente calcareo.

Cespuglio	Cl.t.10
-----------	---------

**x bodnantense 'Dawn'**

◀ 1-2 m ▶



Origine: Gales. Arbusto a foglia caduca dal portamento eretto. Foglie ellittiche dapprima bronzee, poi verde scuro, rossastre in autunno. Fiori da dicembre a febbraio-marzo sui rami ancor nudi, rosa in bocciolo, bianco rosati aperti; sono molto profumati e riuniti in mazzi, sui rami dell'anno precedente. Non esigente in fatto di terreno.

Cespuglio	Cl.t.10	
	Cl.t.30	1,25/1,50



Viburnum bodnantense 'Charles Lamont', cespuglio, Cl.t.10



Viburnum x bodnantense 'Dawn', fiori



Viburnum x burkwoodii, fiori

## x burkwoodii



Origine: Inghilterra. Arbusto semi-sempreverde a portamento molto compatto con foglie ovate, lunghe 4-9 cm, larghe 2-5 cm, verde scuro e lucide, ricoperte di peli marrone chiaro sotto. A marzo-aprile si ricopre di infiorescenze globose deliziosamente profumate, all'apice dei rami; i fiori sono rosa in boccio e bianchi più tardi. Riesce bene in atmosfere piuttosto umide e in terreni anch'essi umidi, ma ben drenati e profondi.

Cespuglio

Clt.10

Clt.18

## x burkwoodii 'Anne Russel'

Clone del precedente, con le stesse caratteristiche vegetative. Molto diffuso in Inghilterra per l'inebriante profumo dei suoi fiori.

Cespuglio

Clt.25

1,25/1,50

Clt.30

1,25/1,50

## davidii



Origine: Cina. Sempreverde, arrotondato, fittamente ramificato. Lunghe foglie ellittiche, coriacee, solcate da evidenti nervature, verde intenso. A maggio-giugno si copre di cime di fiori bianco rosati, seguiti da bei frutti blu. Riesce meglio nei suoli moderatamente umidi, ben permeabili.

Cespuglio

Clt.10

0,40/0,50

## NEW farreri (V. fragrans)



Piccolo arbusto deciduo originario delle regioni montagnose della Cina Occidentale. Ha foglie ovali, profondamente dentate, con evidenti nervature; emergono color bronzo, volgono al verde a maturità ed infine al rosso in autunno, prima di cadere. A inizio primavera, dai bocci rosa si schiudono, sui rami ancora nudi, i fiori bianchi, deliziosamente profumati, riuniti in cime terminali all'apice dei rami. Raramente fruttifica.

Cespuglio

Clt.10



Viburnum x burkwoodii 'Anne Russel'



Viburnum davidii, fiori

**x globosum 'Jermyns Globe'**

Piccolo arbusto sempreverde dal portamento denso ed arrotondato. Foglie lanceolate, lunghe 8-12 cm, coriacee, talvolta con margini ondulati, di un bel verde scuro con profonde venature; sono portate da piccoli rossastri. I piccoli fiori bianchi si aprono a primavera da cime piatte di bocci rosa, e sono seguiti da frutti ovoidali, blu-nerastro.

Cespuglio 

Cl.t.70	1,50/1,75
---------	-----------

**lucidum**

Arbusto sempreverde di rapida crescita, eretto, folto, ben cespugliato. Bellissime grandi foglie di forma ovale od oblunga, lunghe fino a 20 cm, larghe fino a 10 cm, molto coriacee, verdi, che rivaleggiano per lucentezza con quelle della Magnolia g. 'Gallisoniensis' e che in autunno si colorano spesso di rosso vivo. Fiori bianchi in ombrelle apicali a fine primavera. Rustico. Sopporta le potature, accetta tutti i terreni salvo quelli troppo calcarei.

Cespuglio 

Cl.t.10	0,80/1,00
Cl.t.18	1,25/1,50
Cl.t.30	1,50/1,75
Cl.t.55	2,00/2,50
Cl.t.70	2,50/3,00

**odoratissimum**

Arbusto o piccolo albero sempreverde originario dell'Himalaya e delle Filippine, dal portamento denso e arrotondato, che sviluppa con l'età un tronco robusto ben ramificato sin dalla base. Ha grandi foglie spesse, carnose, arrotondate di un bel verde lucido. A fine primavera, fiori profumatissimi, bianchi, a forma di stella, riuniti in grappoli molto fitti; sono seguiti da bacche rosse che volgono al nero a maturità. Teme il gelo.

Cespuglio 

Cl.t.10
---------

**odoratissimum 'Coppertop'®**

Arbusto sempreverde. Una vera novità tra i Viburnum, potrebbe rivaleggiare in popolarità con la Photinia che ricorda nei colori del giovane fogliame: un bel rosso bronzeo lucido che vira in estate al verde intenso. A maggio giugno si aprono i fiori bianchi, di un profumo delizioso, riuniti in grappoli, molto appetiti dagli uccelli e dalle farfalle. Ha forma compatta, densa, ben ramificata, si coltiva facilmente e tollera la siccità. Cresce bene anche in vaso.

Cespuglio 

Cl.t.10	
Cl.t.18	1,00/1,25



Viburnum lucidum, cespuglio, Cl.t.10



Viburnum lucidum, cespuglio, Cl.t.55



Viburnum odoratissimum, cespuglio, Cl.t.10





Viburnum opulus, frutti

## opulus



Origine: Africa, Asia. Vigoroso arbusto a foglia caduca, cespuglioso, tondeggiante. Foglie simili a quelle degli aceri, trilobate, verde scuro, lunghe fino a 10 cm. Cime piatte terminali, larghe 8 cm, composte da fiori centrali, circondati da vistosi fiori sterili, piatti, bianchi. Seguono frutti sferici, carnosì, rosso brillante, che durano mesi. Vuole terreni fertili, leggeri.

Cespuglio	Cl.t.10	0,60/0,80
-----------	---------	-----------

## opulus 'Compactum'

Forma compatta, densa, molto fiorifera. Fiori riuniti in cime terminali piatte di piccoli fiori fertili, circondati da fiori sterili bianco crema. Le numerosissime e decorative bacche rosso vivo seguono la fioritura.

Cespuglio	Cl.t.10
-----------	---------



Viburnum opulus 'Roseum', fiori

## opulus 'Roseum' (V. opulus 'Sterile'), Pallon di maggio



Arbusto a foglia caduca con foglie lobate, verde chiaro, che si colorano di giallo e di rosso in autunno. A maggio-giugno infiorescenze globose bianco-crema che si tingono di rosa alla fine della fioritura. Terreno: come V. opulus.

Cespuglio	Cl.t.10	0,60/0,80
	Cl.t.18	1,25/1,50

## plicatum 'Grandiflorum' ( Viburnum plicatum 'Rotundifolium')



Arbusto deciduo vigoroso e rustico. Si contraddistingue per la fioritura bianca a tarda-primavera, riunita in vistose cime terminali appiattite, larghe fino a 10cm. Bella anche la colorazione rosso-violaceo che prendono le foglie in autunno, prima di cadere. Poco esigente e di facile coltivazione, ottima varietà per bordure.

Cespuglio	Cl.t.18	0,80/1,00
-----------	---------	-----------



Viburnum opulus 'Roseum', cespuglio

**plicatum 'Lanarth'**

Arbusto a foglia caduca con portamento largo con rami che si estendono orizzontalmente, a piani. Foglie ovali di 6-10 cm, verde scuro che volge al rosso in autunno. Fiori bianchi riuniti in grandi (15-20 cm) infiorescenze piatte, a maggio-giugno. Molto fiorifero.

Cespuglio	Cl.t.10	0,60/0,80
	Cl.t.18	1,00/1,25
	Cl.t.25	1,00/1,25
	Cl.t.30	1,25/1,50
Spalliera	Cl.t.55	1,75/2,00
	Cl.t.45	
	Cl.t.60	



Viburnum plicatum 'Lanarth', spalliera, Cl.t.45

**plicatum 'Mariesii'**

Arbusto a foglia caduca con rami disposti orizzontalmente, a piani. A maggio-giugno infiorescenze bianche, numerosissime, spettacolari.

Cespuglio	Cl.t.10
-----------	---------



Viburnum plicatum 'Lanarth', fiori

**plicatum tomentosum**, Viburno del Giappone

Origine: Cina e Giappone. Arbusto a foglia caduca, largo e arrotondato, fittamente ramificato. Foglie ovoidali, appuntite, lunghe fino a 10 cm, verde chiaro sopra, più scure sotto; in autunno danno luogo ad un gioco di colori quanto mai interessante, perché una parte si tinge di rosso bordò, una parte di rosso violaceo. Da maggio a giugno si copre di larghe infiorescenze piatte, composte da fiori gialli centrali, circondati da più larghi fiori sterili bianchi. Preferisce suoli freschi, ben permeabili.

Cespuglio	Cl.t.10	0,60/0,80
	Cl.t.18	1,00/1,25
	Cl.t.30	1,25/1,50
Spalliera	Cl.t.45	
	Cl.t.60	



Viburnum plicatum tomentosum, foglie in autunno



Viburnum x pragense, fiori

## plicatum tomentosum 'Kilimanjaro'®



Arbusto a foglia caduca di lento accrescimento, dal portamento compatto. Foglie profondamente venate, di colore verde scuro, arancio-rosso in autunno. I fiori nascono a primavera, bianchi, disposti in cime appiattite, composte da piccoli fiori fertili centrali, circondati da una corona di fiori sterili più vistosi; dopo la fioritura, produce piccole bacche che nascono rosso scuro e volgono poi al nero. Esigenze colturali come la specie tipo.

Cespuglio Cl.t.10

## plicatum 'Watanabe' (V. plicatum nanum semperflorens)



Arbusto a foglia caduca quasi naneggiante dalla straordinaria fioritura, ininterrotta da maggio a ottobre. Infiorescenze bianche, piatte, larghe 8-10 cm, seguite da piccoli frutti rotondi, rossi. Foglie verde scuro, rosse in autunno.

Cespuglio Cl.t.10



Viburnum plicatum 'Watanabe', cespuglio, Cl.t.10

## x pragense



Arbusto sempreverde eretto, ben ramificato. Foglie ellittiche, lunghe 8-10 cm, rugose, verde scuro lucente. Fiori a maggio, rosa in bocciolo, bianchi aperti, riuniti in infiorescenze rotonde. Vive bene in tutti i terreni, anche calcarei.

Cespuglio Cl.t.18      1,00/1,25  
Cl.t.30      1,25/1,50

## rhytidophyllum



Origine: Cina. Bell'arbusto sempreverde di grandi proporzioni a portamento eretto. Foglie ampie, lunghe 8-12 cm e larghe 3-6 cm, lucide e increspate sopra, grigie e tomentose sotto. Fiori a maggio non bellissimi ma evidenti, bianco giallognolo in grandi ombrelle piatte di 15-18 cm di diametro, seguiti da grappoli di frutti prima rossi, poi neri a maturazione; la maturazione avviene molto lentamente per cui nella stessa pianta si hanno frutti dei due colori, in gradevole contrasto tra loro. Vive bene anche in terreni molto calcarei.

Cespuglio Cl.t.30      1,25/1,50



Viburnum rhytidophyllum, fiori

**tinus 'Eve Price'**, Lentaggine Eve Price

Cultivar di *Viburnum tinus* originario del bacino mediterraneo. Arbusto densamente ramificato, molto compatto. Foglie ovali, lanceolate, sempreverdi, di buon spessore, acuminate all'apice, lunghe 5-8 cm, verde scuro. A partire da novembre si copre completamente di boccioli rosarosso che rimangono chiusi fino a febbraio quando schiudono fiori bianchi che persistono sino ad aprile. Vive nei terreni più poveri, nei posti più aridi, in quelli più assolati e in quelli all'ombra. Al sole cresce compatto, fiorisce in modo talmente esuberante da nascondere del tutto il fogliame; all'ombra i fiori sono un po' meno numerosi, ma durano più a lungo con colori più vivaci. Resiste al freddo, ma non è pianta da montagna.

Cespuglio	Cl.t.3	0,40/0,60	
	Cl.t.5	0,50/0,60	
	Cl.t.7	0,60/0,80	
	Cl.t.10	0,60/0,80	
	Cl.t.12	0,60/0,80	
	Cl.t.15	0,80/1,00	
	Cl.t.18	0,80/1,00	
	Cl.t.25	1,00/1,25	
	Cl.t.30	1,00/1,25	
	Cl.t.35	1,00/1,25	
	Cl.t.45	1,25/1,50	
	Cl.t.55-70	1,50/1,75	
	Cl.t.90	1,75/2,00	
Palla	Cl.t.15		
	Cl.t.35		
	Cl.t.45		
	Cl.t.70		
Mini alberetto	LV9		
Mezzo fusto	Cl.t.10		
	Cl.t.12		
	Cl.t.18		
	Cl.t.30		
	Cl.t.45		
Alto fusto	Cl.t.30	8/10	
	Cl.t.35	10/12	
Spalliera	Cl.t.45		
	Cl.t.60		
	LVQ18		
Spalliera su alto fusto	Cl.t.35		
Siepi mobili	LVC60		
	LVC80		



Viburnum tinus 'Eve Price', fiori



Viburnum tinus 'Eve Price', cespuglio, Cl.t.5



Viburnum tinus 'Eve Price', mini alberetto, LV9



Viburnum tinus 'Eve Price', mezzo fusto, Clt.70



Viburnum tinus 'Lisarose' 'Loren', fiori

### tinus 'Lisarose'® 'Loren'

Ha lo stesso portamento, le stesse foglie, lo stesso accrescimento di Viburnum tinus 'Eve Price'. Differisce per la metamorfosi dei boccioli rosso intenso che, aprendosi, danno luogo a fiori non bianchi, ma d'un delicato rosa tenue.

Cespuglio	Clt.18	0,80/1,00
-----------	--------	-----------

### tinus 'Spirit'®

Ha lo stesso portamento, le stesse foglie, lo stesso accrescimento di Viburnum tinus 'Eve Price'. Anche questa varietà ha i boccioli rossi che si aprono in fiori rosa. Inoltre, ha i rami colorati di rosa.

Cespuglio	Clt.3	
	Clt.5	0,40/0,60
	Clt.7	0,40/0,60
	Clt.10	0,60/0,80
	Clt.12	0,80/1,00
	Clt.18	0,80/1,00
	Clt.35	1,25/1,50
	Clt.55	1,25/1,50

Palla	Clt.15
Mezzo fusto	Clt.18



Viburnum tinus 'Spirit', fiori

## Vitex (*Verbenaceae*)

### agnus-castus



▲ 2,5 m  
▼ 2-3 m

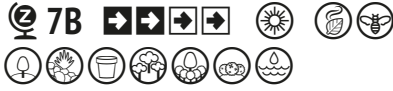

Origine: bacino mediterraneo, Asia centrale. Arbusto deciduo dal portamento cespuglioso ed eretto. I giovani rami sono pubescenti, le foglie composte, brevemente picciolate ed aromatiche. Produce in agosto settembre, fiori lilla spighiformi, profumati. Vegeta in tutti i terreni di normale fertilità, meglio se secchi.

### agnus-castus 'Alba'

Identica alla precedente, ma con fiori bianchi.

### agnus-castus 'Delta Blues'® (Vitex agnus-castus 'Piivac-I' DELTA BLUES®)

Portamento denso e compatto, con foglie più scure della specie tipo. I fiori sono blu pervinca. Foglie e fiori sono profumati ed attraggono in gran numero farfalle, api ed altri insetti impollinatori.

### agnus-castus 'Latifolia'

Si segnala per la maggior vigoria e per le foglie più larghe. I fiori sono identici a Vitex agnus-castus.

### agnus-castus 'Pink Pinnacle'® (Vitex agnus-castus 'V07-SC-OP-4' PINK PINNACLE®)

Cresce meno della specie tipo ma è molto resistente ai parassiti e alle malattie ed ha un portamento compatto e ordinato. Spighe di fiori di un bel rosa. Profumata in tutte le sue parti, è assai appetita da tutti gli insetti impollinatori.

Misure e prezzi di Vitex agnus-castus:

Cespuglio	Cl.t.10	0,80/1,00
	Cl.t.15	1,00/1,25
	Cl.t.35	1,25/1,50
	Cl.t.70	1,50/1,75



Vitex agnus-castus, cespuglio, Cl.t.10



Vitex agnus-castus 'Alba', cespuglio, Cl.t.10



Vitex agnus-castus, fiori



Vitex agnus-castus 'Latifolia', fiori



Washingtonia robusta, Clt.160



Weigela 'Abel Carrière', fiori



Weigela florida 'Alba', fiori

## Washingtonia (*Palmae*)

**robusta**



◀ 3-5 m ▶

Origine: Messico. Palma di rapida crescita, con alto tronco colonnare di colore marrone rossiccio prima, grigio con l'età, sormontato da una larga corona di belle foglie a forma di ventaglio, di colore verde brillante, lunghe 1 metro e più, portate da lunghi piccioli dentati. Le vecchie foglie sottostanti, una volta appassite, formano un rivestimento che avvolge il tronco. Di solito in estate porta pannocchie di fiori bianco crema, seguiti da frutti neri. Non esigente in fatto di terreno, pur preferendo i suoli alcalini. Sopporta la siccità.

	Alt. tot. m.	Alt. tronco m.
Clt.55	1,75/2,00	
Clt.160	2,50/3,00	1,80/2,00
Clt.230		2,00/2,20
Clt.230		2,20/2,40
Clt.70		
Clt.100		

Ceppaia

## Weigela (*Caprifoliaceae*)



◀ 1-2 m ▶

Genere comprendente poche specie ma un gran numero di varietà d'arbusti a foglia caduca, molto apprezzati per rusticità, facilità di coltura, fioritura appariscente. Hanno foglie ovali, appuntite, di 5-10 cm e fiori imbutoformi a maggio-giugno, coprendo gran parte dei rami. Crescono in tutti i terreni e in tutte le esposizioni.

**'Abel Carrière'**

Di medio vigore (alt. 1,20-1,50 m). Grandi fiori rosa.

**'Black and White'®**

Varietà nana (alt. 0,30-0,40 m), con foglie rosse e fiori bianchi.

**'Bristol Ruby'**

Fiori rosso rubino (alt. 2-3 m).

**florida 'Alba'**

Fiori bianchi (alt. 3-3,50 m).

**florida 'Minor Black'®**

Di limitato sviluppo (alt. 1-1,50 m), con foglie e fiori rossi.

**florida 'Nana Variegata'**

Foglie vivacemente bordate di crema. Fiori bianco rosati (alt. 1,50-2 m).

**florida 'Purpurea'**

Foglie porpora e fiori rosa intenso (alt. 1,50 m).

**'Newport Red'**

Vigorosa (alt. 2-3 m), eretta, grandi fiori rosso cremisi.

Weigela (seguito)

Misure e prezzi di Weigela:

Cespuglio

Cl.t.3

**Westringia** (*Lamiaceae*)**fruticosa (W. rosmariniformis)**

Origine: Australia. Arbusto sempreverde, che nel portamento e nel fogliame assomiglia ad un Rosmarino. Fiori bianchi in primavera e in estate, foglie grigie. S'adatta a tutti i terreni, anche sabbiosi.

**fruticosa 'Wynyabbie Gem'**

Identica alla precedente, ma con fiori azzurro lavanda.

Misure e prezzi di Westringia:

Cespuglio

Cl.t.3

Cl.t.10

Palla

Cl.t.30



Westringia fruticosa, fiori

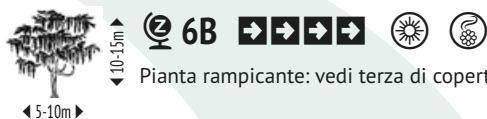

Westringia fruticosa 'Wynyabbie Gem', palla, Cl.t.30

**Wisteria, Glicine** (*Fabaceae*)

Pianta rampicante: vedi terza di copertina

Genere che comprende circa dieci specie di piante rampicanti a foglia caduca, vigorose, volubili, originarie dei boschi umidi e delle rive dei corsi d'acqua in Asia (Cina, Giappone, Corea) e negli Stati Uniti centrali e meridionali. Hanno foglie pennate, lunghe sino a 35 cm, composte da foglioline ovato-lanceolate, quasi sempre verde scuro. Sono coltivate soprattutto per i bellissimi, vistosissimi racemi penduli di fiori papilionacei, profumati, che sbocciano a primavera inoltrata e rifioriscono d'estate, ma in maniera meno vistosa anche perché debbono emergere dal fogliame, nel frattempo sviluppatosi compiutamente. Ai fiori succedono i frutti, simili a lunghi baccelli contenenti i semi (tossici). S'adattano a tutti i terreni salvo quelli troppo compatti o con umidità stagnante. Si possono allevare ad albero con un solo tronco, con chioma non molto ordinata, ma veramente spettacolare.

**brachybotrys 'Golden King'**

Grandi grappoli viola scuro.

**brachybotrys 'Shiro Kapitan Fuji'**

Grappoli corti e compatti di fiori bianco puro.

**brachybotrys 'Yokoama Fuji'**

Grappoli tozzi, grandi di colore lilla. Molto profumato.



Wisteria brachybotrys 'Shiro Kapitan Fuji', alto fusto, Cl.t.90





Wisteria floribunda 'Rosea', fiori

**floribunda 'Eranthema'**

Profumatissimi fiori blu chiaro in grappoli lunghi fino a 60 cm.

**floribunda 'Macrobotrys' (W. f. 'Multijuga')**

Grappoli lunghissimi di fiori viola-porpora chiaro. Poco profumati.

**floribunda 'Rosea' (W. multijuga 'Rosea')**

Grappoli lunghissimi di fiori, d'un delicato lilla rosa.

**floribunda 'Royal Purple' (W. f. 'Ito Koku Riu')**

Bel glicine che produce eleganti grappoli lunghi fino a 50 cm, di fiori blu violetto, poco profumati.

**floribunda 'Showa Beni' (W. brachybotrys 'Showa Beni')**

Lunghi grappoli di fiori rosa pesca.

**frutescens 'Amethyst Fall'®**

Grappoli di media lunghezza, color viola ametista. Molto profumati.

**frutescens 'Longwood Purple'**

Grappoli viola intenso profumati.

**'Jissai' (x formosa 'Issai')**

Grappoli lunghi 25-35 cm, molto folti, di fiori violetto chiaro, con l'occhio azzurro intenso.

**sinensis (W. chinensis), Glicine della Cina**

Grappoli, lunghi 25-35 cm, di fiori blu violetto, a partire dalla seconda decade di aprile, prima delle foglie, vale a dire molto precocemente, precedendo d'una settimana la quasi totalità delle altre specie.



Wisteria frutescens 'Amethyst Fall', fiori



Wisteria sinensis 'Alba', fiori

**sinensis 'Alba' (W. chinensis 'Alba')**, Glicine bianco  
Come Wisteria sinensis, ma con fiori bianco puro.

**sinensis 'Blue Sapphire'**

Lunghi grappoli ricadenti di fiori blu intenso con sfumature violacee.

**sinensis 'Prolific'**

Ricca fioritura di grappoli color malva. Profumati.

Misure e prezzi delle varietà di Wisteria:

Tutorate	Cl.t.3	1,00/1,50	
	Cl.t.5	1,75/2,00	
	Cl.t.10	1,75/2,00	
	Cl.t.15	2,50/3,00	
	Cl.t.25	4,00/4,50	
	Cl.t.55	5,50/6,00	
	LCI10		
	LCI15		
	LCI25		
	LCI30		
Mini alberetto	LV9		
	Mezzo fusto	Cl.t.18	
		Cl.t.25	
		Cl.t.70	
Alto fusto	Cl.t.90		
	Cl.t.110		
	Cl.t.55		10/12
	Cl.t.70		12/14
	Cl.t.90		14/16
	Cl.t.110		16/18
Tetto su alto fusto	Cl.t.230		20/25
	Cl.t.375		30/35
	Cl.t.25		
	Cl.t.45		
Cono	LJ165		
	Spalliera	LV6	
		Cl.t.45	
Arco	Cl.t.60		
	LVQ18		
	LVQ40		
	LVC60		
	LJ125		



Wisteria sinensis, alto fusto, Cl.t.70



Wisteria sinensis 'Alba', spalliera, LVQ18



Wisteria in varietà, alto fusto, Cl.t.110

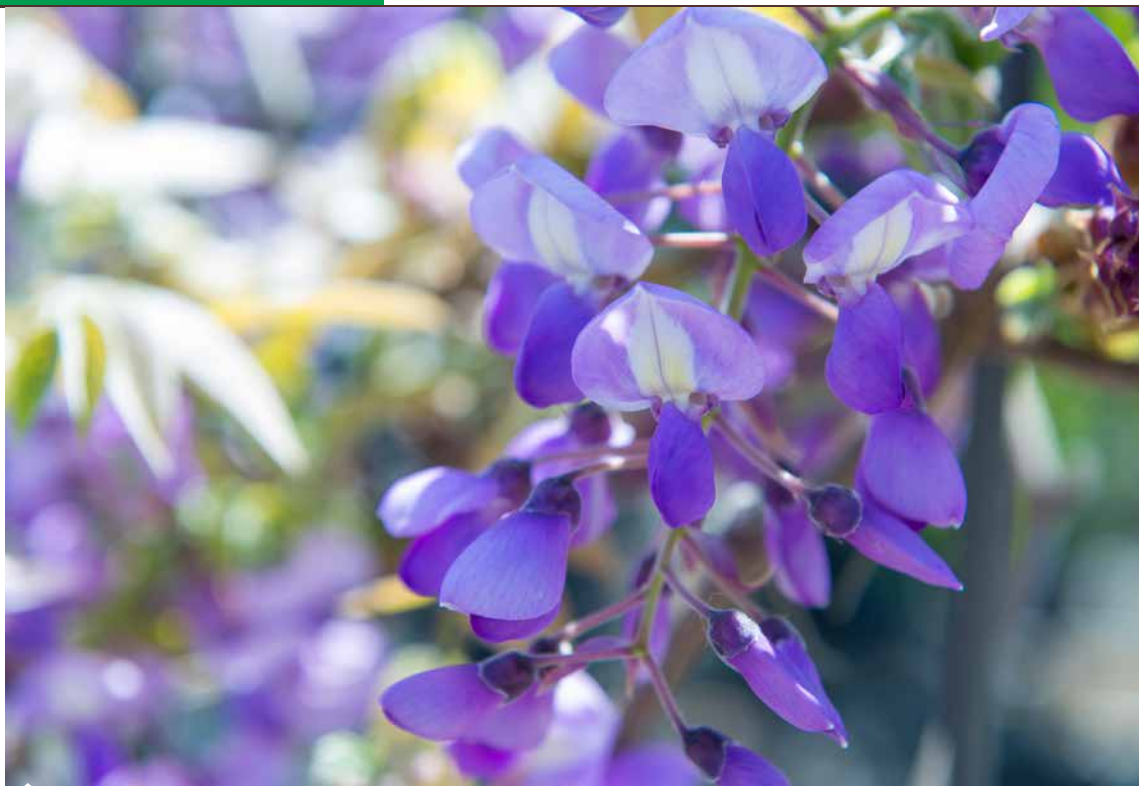

Wisteria floribunda 'Eranthema', particolare dei fiori



Nostre coltivazioni di Wisteria brachybotrys 'Yokoama Fuji', mezzo fusto

## Xanthorrhoea (*Xanthorrhoeaceae*)

### johnsonii



Spettacolare pianta perenne dal portamento scultoreo, originaria dell'Australia. Forma densi ciuffi di foglie sottili, che si irradiano dal centro lunghe fino a 90 cm, abbastanza rigide, ricadono a fontana alle estremità. Sviluppa lentamente un tronco costituito dai residui delle vecchie foglie, tenuti insieme da una resina. I fiori sono riuniti in una lunga infiorescenza portata da un fusto legnoso, sono bianchi e ricchissimi di nettare. Vuole terreni secchi e ben drenati, tollera la siccità. Vive bene anche nei vasi, ed è ottima per giardini rocciosi.

Cl.t.450

tronco 1,30/1,40 extra



Xanthorrhoea johnsonii, Cl.t.450

## Yucca (*Agavaceae*)

### elephantipes (*Y. guatemalensis*)



Yucca di valore architettonico, quasi sempre con più fusti di diverse altezze partenti dalla base, sormontati da foglie lanceolate, appuntite, di colore verde brillante, lunghe 0,50-1 m, larghe 5-7 cm. In estate spighe erette di fiori bianchi, campanulati, molto profumati.

Cl.t.45 1,50/1,75

LV30 1,25/1,50



Yucca elephantipes, Cl.t.45

### filamentosa



Forma gruppi di foglie spadiformi verde scuro, lunghe 75 cm, bordate da filamenti arricciati. Fiori reclinati bianco crema, a grappoli, su steli alti fino a 2 m a fine estate.

#### filamentosa 'Bright Edge'

Foglie lunghe e strette, marginate di giallo ocra.

#### filamentosa 'Color Guard'

Come filamentosa, ma con foglie larghe, giallo vivo, verde ai margini.

Misure e prezzi di Yucca filamentosa, f. 'Bright Edge' e f. 'Color Guard':

LV12



Yucca filamentosa 'Color Guard', LV12



Yucca gloriosa, Clt.15

## gloriosa



Foglie lanceolate, con apice appuntito e pungente, coriacee, verde bluastrò, lunghe 60 cm, larghe 5 cm. Con gli anni si spoglia alla base e quasi sempre ramifica, divenendo larga e pittoresca. Fiori campanulati, bianchi, in estate-autunno.

Clt.5	
Clt.10	
Clt.15	0,60/0,80
Clt.20	0,80/1,00
LV9	

## NEW gloriosa 'Bright Star'® (Y.g. 'Walbristar' BRIGHT STAR®)

Varietà altamente scenografica e ornamentale. Forma densi cuscini di foglie, rigide, appuntite, elegantemente arcuate, verdi al centro ed estesamente bordate di bianco avorio, occasionalmente sfumate di rosa. Splendida fioritura estiva portata da steli florali eretti, lunghi fino a 90cm: i fiori bianchi campanulati si aprono da bocci rosa scuro creando un magnifico effetto bicolore.

LV12	
------	--



Yucca gloriosa 'Variegata'

## gloriosa 'Variegata'

Foglie spadiformi bordate di rosa in primavera e in seguito di giallo. Lunghi panicoli di fiori bianchi in estate.

Clt.10	
Clt.20	
LV12	

## linearis



Bellissima Yucca ancora poco diffusa, ha numerosissime foglie sottili verde glauco che dipartono erette dal centro e danno luogo ad una testa sferica. Le foglie basali muoiono lentamente e non si staccano dalla pianta, ricadono lungo il tronco e lo coprono come una tenda. Tollera bene la siccità ed il calore, sembra essere piuttosto resistente al gelo e se il centro della pianta muore, sviluppa nuove teste dal tronco.

LV9	
-----	--



Yucca rostrata, Clt.20

Yucca (seguito)

**rostrata**

◀ 1-2 m ▶



Yucca assai rara, arborecente, di origine messicana. Foglie di 42-60 cm x 12-17 cm, rigide, lineari, leggermente allargate nella parte mediana, di colore glauco con margini finemente dentellati, soffici di giallo. Tronco biancastro, molto elegante, e stelo florale di 30-70 cm, sormontato, in estate-autunno, da un lungo panicolo di fiori bianchi campanulati.

Cl.t.10-LV9

Cl.t.20

Cl.t.25 0,60/0,80

Cl.t.35 0,80/1,00 tronco m 0,20/0,30

Cl.t.35 1,00/1,20 tronco m 0,40/0,50

Cl.t.45 1,25/1,50 tronco m 0,50/0,60

Cl.t.55 1,50/1,75 tronco m 0,60/0,70



Yucca rostrata, Cl.t.10

**Zelkova (Ulmaceae)****serrata**, Zelkova del Giappone

◀ 8-12 m ▶



Origine: Cina, Corea, Giappone. Albero a foglia caduca dalla pittoresca caratteristica chioma a ventaglio, allargata, sferica, rada. Foglie ovali-allungate, verde chiaro, bronzee e arancio-rosso in autunno. Fiori discreti, verdi ad aprile-maggio, seguiti da piccoli frutti reniformi. Vuole terreni fertili, umidi, argillosi. Per parchi e grandi giardini.

Alto fusto

Cl.t.30 10/12

Cl.t.110 16/18

Cl.t.180 25/30

Cl.t.525 40/45



Zelkova serrata, alto fusto, Cl.t.110

**serrata 'Green Vase'**

◀ 15 m ▶

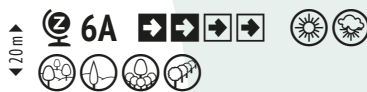

Origine: Stati Uniti. Differisce dalla precedente per il portamento più eretto, meno largo. Ottima per viali.

Alto fusto

Cl.t.130 18/20

Cl.t.150-180 20/25

Cl.t.300 35/40



Zelkova serrata 'Green Vase', esemplare

PARK SPECIMEN  
COLLECTION

DISPONIBILI ESEMPLARI: PREZZI SU RICHIESTA





Ziziphus zizyphus, ramificato, Clt.25



Ziziphus zizyphus, frutti



Ziziphus zizyphus, esemplare

## Ziziphus (*Rhamnaceae*)

**zizyphus (Z. jujuba)**, Giuggiolo



3-5 m



8



2-4 m

Origine: Asia. Grande arbusto o alberello a foglia caduca con rami flessibili muniti di spine, generalmente ricurve. Foglie lunghe da 3 a 6 cm, ovali, lanceolate o ellittiche, verde intenso, molto lucenti. Fiori piccoli, gialli, non appariscenti. Frutti: lunghi fino a 2,50 cm, ovali, marrone scuro e lucidi quando maturano in estate. Commestibili, molto dolci, ricchi di vitamine. Accetta terreni di qualsiasi natura, anche i più poveri e pietrosi, dove cresce più lentamente e assume forme bizzarre, pittoresche. Sopporta periodi di siccità abbastanza prolungati.

Ramificato	Clt.25	1,25/1,50
	Clt.35	1,50/1,75
Mezzo fusto	Clt.35	
	Clt.130	20/25
	Clt.230	25/30
Alto fusto	Clt.110	18/20
	Clt.110	20/25

### jujuba 'Lang'

Varietà d'origine cinese, che produce frutti molto grossi.

Ramificato	Clt.90	3,00/3,50
Mezzo fusto	Clt.70	



PARK SPECIMEN  
COLLECTION

**DISPONIBILI ESEMPLARI: PREZZI SU RICHIESTA**



Ziziphus zizyphus, foglie





**VANNUCCI**  
PIANTE

**Piante da frutto**  
in contenitore

- **Acca sellowiana (Feijoa)** = vedi Collezione generale
- **Actinidia** = vedi Collezione generale
- **Arbutus unedo** = vedi Collezione generale

## Carica papaya, Papaia

**papaya**, Papaya da frutto

Albero di medie dimensioni con legno di consistenza tenera e poco legnosa. Frutto oblungo che può raggiungere peso e dimensione notevoli, con colori dal verde al violaceo.

Mezzo fusto

Cl.15

- **Castanea sativa** = vedi Collezione generale
- **Citrus** = vedi Collezione generale
- **Corylus avellana** = vedi Collezione generale



Carica papaya





Crataegus azarolus

## Crataegus azarolus, Azzeruoli

'D'Italia a frutto rosso' Frutto rosso, polpa gialla, profumata. Agosto - settembre.

Mezzo fusto	Cl.t.6
	Cl.t.15



Cotogno 'Champion'

## Cydonia oblonga, Cotogni

Albero a foglia caduca, che può arrivare a 5-8 m d'altezza, con chioma espansa, interessante anche dal punto di vista ornamentale, grazie a: le grandi foglie ovate, verde scuro sopra, grigie sotto, volgenti al giallo intenso in autunno; per i fiori a coppa, larghi 5 cm, bianchi o rosa, a tarda primavera; per i frutti grandi, che rimangono a lungo colorati sulla pianta. Coltivato da tempo immemorabile nel bacino mediterraneo, era considerato dai Greci simbolo dell'amore. I frutti erano reputati i tartufi dell'antichità per profumate cotognate, marmellate, gelatine. S'adatta ai più diversi tipi di terreno, ma non a quelli calcarei; preferisce esposizioni di pieno sole. Non richiede potature, salvo eventuali di contenimento.

→ La disponibilità di ogni varietà è indicata, tra parentesi, alla fine della descrizione.

'Champion' Frutto grosso, tozzo (circa 500 g) con buccia tomentosa. Maturazione: ottobre-novembre. (Cl.t.6, Cl.t.10)

'Del Portogallo' Bei fiori rosa chiaro ad aprile-maggio. Grandi frutti gialli, profumati. Metà novembre. (Tutte le misure)

'Di Vranja' Frutti enormi, allungati. (Tutte le misure)

Misure e prezzi di Cydonia oblonga:

Mezzo fusto	Cl.t.6	
	Cl.t.10	
	Cl.t.35	10/12
	Cl.t.70	16/18
	Cl.t.110	20/25

→ *Diospyros kaki* = vedi Collezione generale

→ *Eriobotrya japonica* = vedi Collezione generale

→ *Ficus carica* = vedi Collezione generale

→ *Juglans regia* = vedi Collezione generale



Cotogne 'Del Portogallo'

## Malus domestica, Meli

La coltivazione dei Meli da frutto è possibile, e con buoni risultati, in tutti i terreni di normale fertilità argillo-silicei e silicio-calcarei. Non sono da consigliare i suoli troppo secchi e l'eccesso di calcare. L'esposizione preferita è di pieno sole. Impollinazione: anche le varietà più fertili si avvantaggiano della presenza di altre varietà per migliorare la produttività. All'uopo indicheremo per ciascuna varietà offerta le migliori impollinatrici (si tenga anche presente che la diffusissima varietà di melo da fiore 'Everest', descritta a pag. 408 è un'eccellente impollinatrice di tutti i meli da frutto).

→ La disponibilità di ogni varietà è indicata, tra parentesi, alla fine della descrizione.

'Amboise'® Frutto verde che ricorda 'Granny Smith' anche nel sapore. Metà settembre. (Cl.t.70, Cl.t.110)

'Annurca' Medio, rotondo, rosso; polpa soda, saporito. Ottobre. (Cl.t.6, Cl.t.70)



Mele 'Boskoop Rouge'

Malus domestica (seguito)

**'Belchard'**® Frutto di medie dimensioni, buccia di fondo giallo brillante con lieve sfumatura rosacea. Polpa succosa e lievemente acidula. Maturazione a partire dalla prima decade di ottobre. (Cl.t.6, Cl.t.10)

**'Boskoop Rouge' (Bella di Boskoop)** Grosso, rotondo, rosso. Polpa gustosa, profumata. Dicembre-febbraio. (Cl.t.6, Cl.t.10, Cl.t.70)

**'Cherverny'**® Frutto giallo aranciato. Molto produttivo. Settembre-ottobre. (Cl.t.70, Cl.t.110)

**'Chinon'**® Frutto vivacemente colorato dal rosa al rosso con riflessi violacei, ottimo sapore. Fine settembre, inizio ottobre. (Cl.t.70, Cl.t.110)

**'Cox's Orange'** Albero: molto vigoroso e molto produttivo. Frutto: medio, striato di rosso su fondo giallo-rosato; polpa fine, gustosa, succosa, profumata. Raccolta: 10-25 settembre. Varietà impollinatrici: Reine des Reinettes. (Cl.t.10)

**'Elstar'** Media, rosso striato di giallo. Polpa succosa, acidula, di eccellente sapore. Settembre-ottobre. (Cl.t.10, Cl.t.35, Cl.t.70)

**'Florina'** Frutto medio grande di forma globosa, buccia giallo rossastra e polpa giallo crema di consistenza elevata e dolce. Ticchiolatura resistente. Maturazione da fine settembre. (Cl.t.6, Cl.t.70)

**'Fuji'** Albero molto vigoroso e produttivo, a portamento espanso-assurgente. Frutto medio-grosso, giallo aranciato slavato di rosso; polpa soda, fine, croccante, poco acida, dolce. Maturazione metà ottobre. Varietà impollinatrici: 'Golden Delicious', 'Granny Smith'. (Cl.t.6, Cl.t.10, Cl.t.15, Cl.t.35, Cl.t.70)

**'Gala'** Medio, striato di rosso. Polpa soda, dolce. Agosto-settembre. (Cl.t.6, Cl.t.10, Cl.t.15, Cl.t.35, Cl.t.70)

**'Golden Delicious'** Grosso, leggermente conico, giallo oro. Polpa succosa e profumata. Ottobre-febbraio. (Tutte le misure)

**NEW - 'Goldrush'** Maturazione tardiva. Frutto di ottimo sapore. Buccia verde, talvolta sfumata di rosso, che volge al giallo intenso nello stoccaggio. (Cl.t.6)

**'Granny Smith'** Grosso, rotondo, verde brillante. Polpa acidula, profumata. Novembre-aprile. (Cl.t.6, Cl.t.10, Cl.t.15, Cl.t.70, Cl.t.180)

**'Idared'** Frutto medio grande di forma tronco conica con buccia rosso intenso e striature verdastre. Polpa bianca, soda tendenzialmente acidula. Maturazione da fine settembre. (Cl.t.6)

**'Melrose'** Vigoroso e molto produttivo. Frutto medio o grosso, rosso; polpa succosa, acidula. Maturazione: ottobre-novembre. (Cl.t.6, Cl.t.10)

**'Regina delle Renette'** Medio, rotondo, giallo-arancio striato di rosso. Polpa succosa e profumata. Dicembre-febbraio. (Cl.t.6, Cl.t.10, Cl.t.15, Cl.t.35, Cl.t.70)

**'Reinette Blanche du Canada' ('Canada Blanc')** Albero vigoroso e fertile, adatto soprattutto a climi freschi. Frutto: grosso, arrotondato e appiattito, un po' irregolare; buccia un po' rugosa, gialla, macchiata di ocre; polpa fine, tenera, succosa, profumata. Raccolta: 1-10 ottobre. Varietà impollinatrici: 'Golden Delicious', 'Reine des Reinettes'. (Cl.t.10, Cl.t.35, Cl.t.70)

**'Reinette Grise du Canada' ('Canada Gris')** Albero di medio vigore, molto produttivo. Frutto: molto grosso, un po' appiattito, buccia ruggine molto caratteristica; polpa giallastra, dolce, acidula, dal sapore del tutto caratteristico, aromatico. Raccolta: 1-10 ottobre. Varietà impollinatrici: 'Golden Delicious', 'Granny Smith', 'Reine des Reinettes'. (Cl.t.35, Cl.t.70)

**'Starking'** Grosso, allungato, rosso violaceo brillante. Polpa gustosa. Gennaio-marzo. (Cl.t.6, Cl.t.15, Cl.t.35, Cl.t.70)

**'Stayman Red'** Frutto di grandi dimensioni di forma conica-globosa. Buccia rossastra e polpa color crema molto dolce e poco acidula. Maturazione da ottobre. (Cl.t.10)



Mele 'Cox's Orange'



Mele 'Golden Delicious'



Mele 'Granny Smith'



Mele 'Idared'



Mele Ballerina 'Maypole'

Malus domestica (seguito)

Misure e prezzi di Malus domestica:

1/4 di fusto	Cl.t.15	
Mezzo fusto	Cl.t.6	
	Cl.t.10	6/8
	Cl.t.15	8/10
	Cl.t.35	10/12
	Cl.t.70	16/18
	Cl.t.110	20/25
	Cl.t.180	30/35
	Cl.t.290	35/40



Mele Ballerina 'Polka'

## Malus Ballerina®

Si sviluppano in maniera del tutto originale, molto elegante, interessante anche per essere inseriti nei giardini. Raggiungono - massimo - la larghezza di 30 cm, con un portamento eretto, strettamente colonnare. In pochi anni arrivano ad un'altezza di m.2-2,50. Si possono piantare alla distanza di 60 cm l'uno dall'altro. Sono eccezionalmente produttivi; non richiedono potature. Maturano in autunno.

→ La disponibilità di ogni varietà è indicata, tra parentesi, alla fine della descrizione.

### VARIETÀ DISPONIBILI:

'Bolero'® Frutto grosso, verde sfumato rosso; polpa soda. (Cl.t.10, Cl.t.110)

'Maypole'® Frutto medio, rosso; polpa rossastra, soda, dolce. (Cl.t.10)

'Polka'® Frutto grosso, giallo sfumato rosso; polpa soda, dolce. (Cl.t.10, Cl.t.110)

'Waltz'® Melo ornamentale a portamento colonnare. Foglie verdi, fiore bianco rosato e frutti di medie dimensioni con buccia rossa e polpa soda leggermente acidula. (Cl.t.10)

Misure e prezzi di Malus Ballerina:

Ramificato	Cl.t.6	
	Cl.t.15	1,25/1,50
	Cl.t.70	1,75/2,00
	Cl.t.110	2,00/2,50
Mezzo fusto	Cl.t.35	

→ **Mangifera indica** = vedi Collezione generale



Mele Ballerina 'Waltz'

## Mespilus germanica, Nespoli

'A frutto grosso' Bel fogliame, bella fioritura. Frutto molto grosso. Ottobre - novembre.

Mezzo fusto	Cl.t.15	8/10
	Cl.t.70	16/18
	Cl.t.110	20/25

→ **Morus alba** = vedi Collezione generale

→ **Morus nigra** = vedi Collezione generale

→ **Olea europaea** = vedi Collezione generale

→ **Opuntia ficus indica** = vedi Collezione generale



Nespole 'A frutto grosso'

## Prunus armeniaca, Albicocchi

L'albicocco è originario della Cina settentrionale ed è stato importato in Italia in epoca romana dalla Grecia e dall'Armenia. Rustico, poco esigente, vegeta bene nei suoli leggeri, caldi, calcarei, permeabili; sensibile alle brinate tardive per la precoce fioritura, occorre ambientarlo in zone ben esposte, riparate dai venti dominanti. Richiede potature leggere, d'equilibrio e di formazione, da praticarsi a fine inverno, giusto prima della ripresa vegetativa.

→ La disponibilità di ogni varietà è indicata, tra parentesi, alla fine della descrizione.

**'Antonio Errani'** Frutto di medio grandi dimensioni. Buccia di fondo arancio con leggero sovra colore rosso. Polpa dolce a aromatica. Maturazione da fine giugno. (Cl.t.6)

**'Aurora'** Frutto medio con buccia arancio e polpa soda, aromatica di eccellente qualità. Molto precoce e resistente alle basse temperature. (Cl.t.6, Cl.t.10)

**'Bella d'Imola'** Frutto medio grande. Buccia gialla con lieve sovra colore rossastro. Polpa lievemente acidula. Maturazione da fine giugno. (Cl.t.6)

**'Bergeron'** Grosso, ellittico, rosso-arancio. Polpa succosa e aromatica. Luglio-agosto. (Cl.t.6, Cl.t.15, Cl.t.35, Cl.t.70, Cl.t.110, Cl.t.130)

**'Bulida'** Grosso, giallo-arancio. Polpa gustosa, profumata. Primi luglio. (Cl.t.35, Cl.t.70)

**'Cremonini'** Medio-grosso, ovale, giallo vivo. Polpa compatta, acidula. Fine giugno. (Cl.t.6, Cl.t.110, Cl.t.130)

**'Luizet'** Molto grosso, rosso arancio. Polpa soda, profumata. Fine luglio. (Cl.t.6, Cl.t.15, Cl.t.70, Cl.t.110, Cl.t.130)

**'Pavlot'** Molto grosso, rosso arancio. Polpa fine, fondente, dolce, aromatica. Metà agosto. (Cl.t.10, Cl.t.15)

**'Pêche de Nancy'** Grosso, sferico, giallo e carminio. Polpa squisita con sapore di moscato. Luglio-agosto. (Cl.t.15)

**'Pisana'** Frutto di grandi dimensioni di forma circolare leggermente allungata. Buccia giallo brillante lievemente diffusa di rosso. Polpa soda e lievemente acidula. Maturazione da metà luglio. (Cl.t.6)

**'Polonais'** Frutto grosso, giallo macchiato di rosso; polpa succosa e gustosa. Luglio. (Cl.t.6, Cl.t.15, Cl.t.35, Cl.t.70, Cl.t.110)

**'Reale d'Imola'** Frutto molto grande giallo. Polpa saporita, compatta, profumata. Nocciolo dolce. Primi luglio. (Cl.t.6, Cl.t.10, Cl.t.110, Cl.t.130)

**'Rouge de Roussillon'** Frutto molto grosso, giallo oro, macchiato di rosso vermiglio; polpa gustosa, succosa, profumata. Giugno-luglio. (Cl.t.6, Cl.t.15, Cl.t.70, Cl.t.110, Cl.t.130)

**'San Castrese'** Frutto medio di forma arrotondata. Buccia di color giallo intenso sfumata di arancio. Polpa consistente di sapore acidulo. Maturazione da inizio luglio. (Cl.t.10, Cl.t.110, Cl.t.130)

**'Sungiant'** Frutto di grandi dimensioni di forma ellittica. Buccia di color arancio intenso e polpa acidula e soda. Maturazione da fine giugno. (Cl.t.35, Cl.t.70, Cl.t.110, Cl.t.130, Cl.t.180)

**'Tyrinthos'** Frutto medio, giallo appena soffusa di arancio. Fine giugno. (Cl.t.6, Cl.t.10, Cl.t.70)

**'Ungarische Beste'** Frutto grande, rotondo, con buccia giallo brillante, rosso nella parte esposta al sole. Ottimo sapore fine e acido. Tardiva. (Cl.t.6, Cl.t.15)

**'Vitulo'** Frutto di grandi dimensioni di forma ellittica. Buccia di color giallo intenso ampiamente soffusa di rosso. Polpa lievemente acidula ma di ottimo sapore. Maturazione da fine giugno. (Cl.t.6)



Albicocche 'Bergeron'



Albicocche 'Luizet'



Albicocche 'Polonais'



Albicocche 'Tyrinthos'



Ciliegie 'Bigarreau Burlat'

*Prunus armeniaca* (seguito)

Misure e prezzi di *Prunus armeniaca*:

1/4 di fusto	Cl.t.15	
Mezzo fusto	Cl.t.6	
	Cl.t.10	6/8
	Cl.t.15	8/10
	Cl.t.35	10/12
	Cl.t.70	16/18
	Cl.t.110	20/25
	Cl.t.130	20/25
	Cl.t.180	30/35



Ciliegie 'Bigarreau Moreau'

## Prunus avium, Ciliegi

I Ciliegi (innestati) che producono i frutti che maggiormente e con più piacere mangiamo appena colti, sono alberi a foglia caduca, dei quali è problematico indicare con precisione le dimensioni finali, dipendendo queste dal portamento, dalla forma di allevamento, dalla varietà. Nella maggior parte diventano rapidamente alberi importanti, con un tronco che s'eleva diritto sino alla cima, rivestito da una caratteristica corteccia lucida, color castano, che si sfalda in strisce; le foglie sono ovali, grossolanamente dentate, lunghe sino a 15 cm, verde scuro, con attitudine a colorarsi di giallo o arancio in autunno. Spettacolare la fioritura: innumerevoli bouquet di candidi fiori semplici, che si aprono ad aprile prima delle foglie. I frutti, apprezzati come alimento già nell'età del bronzo, sono drupe, portate da lunghi piccioli; debbono essere raccolti maturi, altrimenti non sono in grado di maturare successivamente. Oltre che per il consumo fresco sono molto utilizzati per conserve e dall'industria. Coltivazione: il Ciliegio trova ampio adattamento alle condizioni temperato-calde e temperato-fredde di tutta l'Europa. I terreni che più gli si addicono sono quelli di medio impasto, tendenzialmente sciolti, anche argillosi, purché ben drenati. Scegliere esposizioni di pieno sole, ben riparate, soprattutto nelle zone caratterizzate da frequenti e violente piogge.

→ La disponibilità di ogni varietà è indicata, tra parentesi, alla fine della descrizione.

'**Bigarreau Burlat**' Molto grosso, rosso brillante. Polpa soda, succosa. Primi giugno. (Cl.t.6, Cl.t.10, Cl.t.15, Cl.t.35, Cl.t.70, Cl.t.110, Cl.t.230)

'**Bigarreau Coeur de Pigeon**' Frutto giallo vivo, polpa dura. Fine giugno. (Cl.t.6, Cl.t.10, Cl.t.15, Cl.t.35, Cl.t.70)

'**Bigarreau Hedelfingen**' ('**Géant d'Hedelfingen**') Medio, nerastro. Polpa duracina, soda, croccante, profumata. Fine giugno. (Cl.t.6, Cl.t.10, Cl.t.15, Cl.t.35, Cl.t.70)

'**Bigarreau Kordia**' Medio-grosso, cordiforme, rosso scuro. Polpa succulenta. Metà giugno. (Cl.t.6, Cl.t.15, Cl.t.130, Cl.t.180)

'**Bigarreau Moreau**' Albero di medio vigore, fertile. Frutto medio-piccolo (6,5 g), cordiforme, rosso scuro; polpa rosso scuro, molto consistente, dolce, succosa. Maturazione 22-30 maggio. Impollinato da 'Lapins', 'Van'. (Cl.t.6, Cl.t.15, Cl.t.70)

'**Bigarreau Napoleone**' Grosso, giallo aranciato. Polpa bianca, compatta, dolce, poco acida. Fine giugno. (Cl.t.6, Cl.t.10, Cl.t.15)

'**Bigarreau Summit**' Frutto medio grande di forma arrotondata. Buccia di color rosso vino e polpa mediamente consistente e molto succulenta. Maturazione da metà giugno. (Cl.t.6, Cl.t.10, Cl.t.15, Cl.t.35, Cl.t.70)



Ciliegie 'Bigarreau Napoleone'



Ciliegie 'Grace Star'

Prunus avium (seguito)

**NEW** - **'Black Star'** Frutto di elevate dimensioni, cuoriforme, di colore rosso scuro, polpa soda e consistente. Autofertile. Maturazione 1° decade di giugno. (Cl.t.6)

**NEW** - **'Columnare Sofia'**® Pianta a sviluppo colonnare. Frutto di grande pezzatura di colore rosso brillante. Polpa duracina ad elevata produttività. Maturazione 3° decade di maggio. (Cl.t.15)

**'Durona di Vignola'** Molto grosso, rosso brillante. Polpa soda, compatta. Prima decade di giugno. (Cl.t.6, Cl.t.15, Cl.t.130)

**'Ferrovia'** Medio, rosso vivo. Polpa soda e succosa. Metà giugno. (Cl.t.6, Cl.t.130)

**NEW** - **'Frisco'** Varietà molto precoce e produttiva. Frutti di grosso calibro, ottime caratteristiche organolettiche di elevata consistenza e molto dolci. Maturazione 2° decade di maggio. (Cl.t.70)

**NEW** - **'Grace Star' (P. a. 'New Star')** Frutto di elevate dimensioni di colore rosso brillante. Polpa di media consistenza e di buona qualità. Autofertile. Maturazione 1° decade di giugno. (Cl.t.6)

**'Griotte De Montmorency'** Piccolo, rotondo, polpa rosata, molto acidula. Metà giugno. (Cl.t.6, Cl.t.10, Cl.t.35)

**'Lapins'** Medio piccolo, rosso scuro. Polpa dolce. Luglio. (Cl.t.6, Cl.t.10, Cl.t.15, Cl.t.35, Cl.t.110)

**'Mora di Cazzano'** Frutto di medie dimensioni di forma cordiforme. Buccia di color rosso intenso vinoso e polpa di media consistenza e succosità. Maturazione da metà giugno. (Cl.t. 130, Cl.t.230)

**'Rainier'** Ciliegio semi-nano. Frutto a buccia gialla sfumata di rosso, che sfugge all'attenzione degli uccelli in virtù dell'inusuale colore. Polpa soda, di buona consistenza e ottimo sapore. (Cl.t.6)

**'Regina'** Frutto di grandi dimensioni di forma cuoriforme. Buccia di color rosso intenso e polpa di elevata consistenza e succosità. Maturazione da fine giugno. (Cl.t.6, Cl.t.130, Cl.t.180)

**'Reverchon'** Frutto di grandi dimensioni, di polpa croccante e soda con buccia rossa scuro. Matura a fine giugno-inizio luglio. (Cl.t.6, Cl.t.10, Cl.t.15, Cl.t.130, Cl.t.180)

**NEW** - **'Skeena'**® Pianta a sviluppo colonnare. Frutto di medie dimensioni, sferoidale di colore rosso scuro. Polpa di elevata consistenza e di buona qualità gustativa. Autofertile. (Cl.t.15)

**'Stella'** Frutto di grandi dimensioni di forma arrotondata. Buccia di color rosso violaceo e polpa di elevata consistenza e succosità. Autofertile. Maturazione da inizio luglio. (Cl.t.6)

**'Sunburst'** Frutto di grandi dimensioni di forma arrotondata. Buccia di color rosso intenso e polpa di scarsa consistenza ed elevata succosità. Autofertile. Maturazione da inizio giugno. (Cl.t.6, Cl.t.35, Cl.t.70, Cl.t.230)

**'Sweet Heart'**® Frutto di medie dimensioni di forma cuoriforme. Buccia di color rosso intenso vinoso e polpa rossa di elevata consistenza e di buon sapore. Autofertile. Maturazione da inizio luglio. (Cl.t.15, Cl.t.35, Cl.t.70)

**'Van'** Medio-grosso, rosso scuro. Polpa soda, croccante. Primi luglio. (Cl.t.6, Cl.t.10, Cl.t.15, Cl.t.70)

Misure e prezzi di Prunus avium:

1/4 di fusto	Cl.t.15	
Mezzo fusto	Cl.t.6	
	Cl.t.10	6/8
	Cl.t.15	8/10
	Cl.t.35	10/12
	Cl.t.70	14/16
	Cl.t.110	20/25
	Cl.t.130	20/25
	Cl.t.130	25/30
	Cl.t.180	30/35
	Cl.t.230	35/40

Varietà protette + 5%

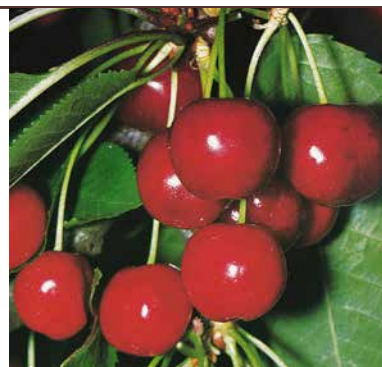

Ciliegie 'Durona di Vignola'



Ciliegie 'Lapins'

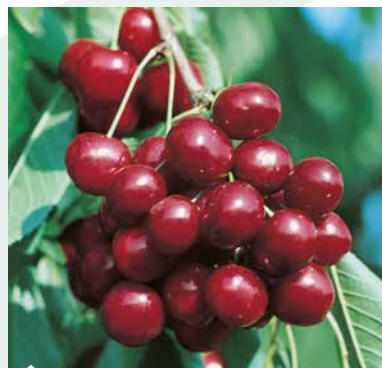

Ciliegie 'Sunburst'



Ciliegie 'Van'

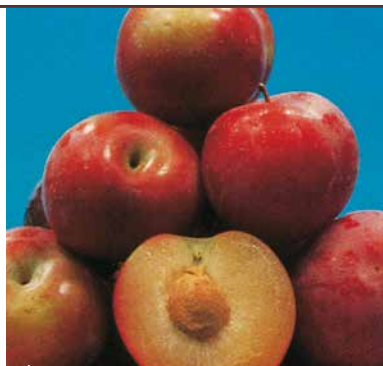

Susine 'Formosa'



Susine 'Goccia d'Oro'



Susine 'Mirabelle de Nancy'



Susine 'Quetsche d'Alsace'

## Prunus domestica, Susini

Il Susino è un piccolo albero che raramente supera i 6-7 m d'altezza; rustico, s'adatta ai più diversi climi e può essere coltivato con successo in tutte le regioni dell'Italia e della Francia. Poco esigente in fatto di terreno, dà buoni risultati anche nei suoli secchi, pesanti, calcarei; teme solo l'umidità stagnante. Richiede solo potature iniziali di formazione ed eventualmente, in seguito, di contenimento. Non sono necessari trattamenti fitosanitari, data la quasi nulla sensibilità alle malattie. Alcune varietà sono autofertili, altre autosterili e bisognose di impollinazione.

→ La disponibilità di ogni varietà è indicata, tra parentesi, alla fine della descrizione.

'**Angeleno**'® Frutto di grandi dimensioni, buccia viola-nerastra, polpa gialla e soda. Maturazione metà settembre. (Cl.t.6)

'**Black Amber**' Frutto di medio grandi dimensioni di forma rotondeggiante. Buccia di color violacea e polpa gialla succosa e soda. Maturazione da metà luglio. (Cl.t.6)

**x dasycarpa** Ibrido tra un susino mirabolano e un albicocco. Frutto di medie dimensioni, vellutato al tatto come un'albicocca ha la succosità di una susina. Buccia arancio-violetta, polpa rosso-aranciata. Maturazione fine giugno. (Cl.t.6)

'**Formosa**' Frutto di grande dimensioni di forma arrotondata. Buccia di colore giallo ampiamente sfumata di viola e polpa gialla soda e profumata. Maturazione fine luglio. (Cl.t.6)

'**Fortune**' Frutto di grande dimensioni di forma sferica. Buccia di colore rosso brillante e polpa gialla soda e mediamente succosa. Maturazione metà agosto. (Cl.t.6, Cl.t.70)

'**Goccia d'Oro**' Frutto di medie dimensioni di forma sferica. Buccia di colore giallo verdastra e polpa giallo ambra di media consistenza e elevata succosa. Maturazione inizio luglio. (Cl.t.6, Cl.t.70)

'**Grossa di Felisio**' Frutto di grandi dimensioni di forma allungata. Buccia di colore violaceo e polpa giallo verdastra di elevata consistenza e scarsa succosa. Maturazione fine agosto. (Cl.t.6)

**NEW** 'Italia' Susino europeo, antica varietà. Frutto di medie dimensioni di buccia viola scuro e polpa soda e compatta. Elevata resistenza alle malattie. Maturazione 1° decade di settembre. (Cl.t.6)

'**Mirabelle de Nancy**' Piccoli frutti rotondi, giallo oro e rosa violaceo. Agosto. (Tutte le misure)

'**President**' Frutto di grandi dimensioni di forma ellittica. Buccia di colore violaceo e polpa gialla, spicca, di elevata consistenza e succosa. Maturazione inizio settembre. (Cl.t.6, Cl.t.70, Cl.t.110)

'**Quetsche d'Alsace**' Frutti medi, ovoidali, porpora violaceo. Polpa soda, succosa. Primi settembre. (Cl.t.6, Cl.t.10, Cl.t.15, Cl.t.35)

'**Reine Claude de Bavay**' Grosso, rotondo, giallo verdastra. Polpa succosa, profumata. Settembre. (Cl.t.6, Cl.t.10, Cl.t.15, Cl.t.35, Cl.t.70)

'**Reine Claude Dorée**' Autentica varietà. Frutti di medio-piccola pezzatura, di buccia gialla e polpa soda, di ottimo sapore. Maturazione da inizio agosto. (Tutte le misure)

'**Reine Claude d'Oullins**' Grosso, giallo a maturità. Polpa giallo chiara, tenera, dolce, acidula. Luglio-agosto. (Cl.t.6, Cl.t.10, Cl.t.15, Cl.t.35, Cl.t.70)

'**Reine Claude Violette**' Frutto di medie dimensioni di forma sferica. Buccia di colore violaceo e polpa gialla, succosa, soda e aromatica. Maturazione inizio agosto. (Tutte le misure)

'**Santa Rosa**' Grosso, rosso scuro, pruinoso. Polpa rosata, profumata. Metà luglio. (Cl.t.6)

'**Stanley**' Ovale, rosso bluastro, pruinoso. Polpa verde-giallastra, spicca. Primi settembre. (Cl.t.6, Cl.t.10, Cl.t.15, Cl.t.70, Cl.t.110)

'**Victoria**' Susino europeo. Varietà di elevata vigoria, frutto di pezzatura medio-grande, forma oblunga, di buccia bluastro e polpa arancio. Maturazione 2° decade di agosto. (Cl.t.6)

Prunus domestica (seguito)

Misure e prezzi di Prunus domestica:

1/4 di fusto	Cl.t.15	
Mezzo fusto	Cl.t.6	
	Cl.t.10	6/8
	Cl.t.15	8/10
	Cl.t.35	10/12
	Cl.t.70-90	16/18
	Cl.t.110	20/25
	Cl.t.130	20/25



Susine 'President'

## Prunus dulcis (P. amygdalus) Mandorli

**Albero:** a foglia caduca, originario dell'Asia Minore, divenuto caratteristico delle regioni mediterranee (tuttavia, se ben esposto a Sud o a Sud Ovest, può essere coltivato con successo anche nelle nostre regioni settentrionali di pianura). Caratterizzato da una bellissima fioritura giustamente famosa: i fiori bianchi o rosa delicato, che sbocciano a fine inverno, preannunciando il ritorno della primavera. Questo particolare rende i Mandorli sensibili alle brinate tardive che potrebbero pregiudicare fioritura e fruttificazione. **Coltivazione:** poco esigente in fatto di terreno, anzi gli si addicono maggiormente i suoli magri, rocciosi, secchi, purché profondi. N.B. Impollinazione: le varietà, 'Genco', 'Supernova' sono autofertili. Le altre varietà si giovano dell'impollinazione realizzabile ponendo a dimora 2 varietà che fioriscono nella stessa epoca. **Epoche di maturazione:** precoce = fine agostoprimi di settembre; media = dalla metà alla fine di settembre; tardiva = prima quindicina di ottobre.

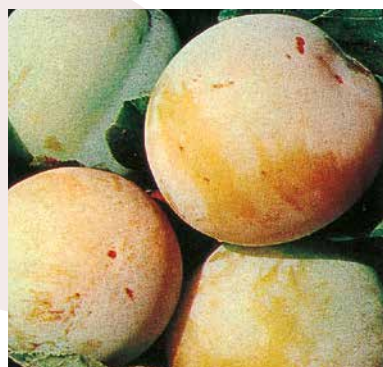

Susine 'Reine Claude d'Ouillins'

→ La disponibilità di ogni varietà è indicata, tra parentesi, alla fine della descrizione.

**'All in one'**® Varietà autofertile che fruttifica sin dalla giovane età. Bellissima fioritura tardiva bianco rosata. Frutto grosso a guscio tenero. Fine agosto-inizio settembre. (Cl.t.15, Cl.t.35, Cl.t.70)

**'Ferraduel'**® Guscio molto duro, maturazione precoce. (Cl.t.6, Cl.t.15, Cl.t.35, Cl.t.70, Cl.t.90)

**'Ferragnes'**® Guscio semiduro, maturazione media. (Cl.t.15, Cl.t.35)

**'Genco'** Varietà autofertile. Maturazione tardiva. (Cl.t.15)

**'Marcona'** Guscio duro. Maturazione tardiva. (Cl.t.15)

**'Santa Caterina'** Frutto di medio grandi dimensioni con guscio semitenero. Polpa dolce. Elevata conservabilità. (Cl.t.70)

**'Supernova'** Frutto di grandi dimensioni con guscio semiduro. Varietà autofertile. (Cl.t.6, Cl.t.15, Cl.t.35, Cl.t.70)

**'Texas'** Guscio tenero, maturazione tardiva. (Cl.t.6, Cl.t.15, Cl.t.35)

**'Tuono'** Guscio semiduro, maturazione precoce, elevata produttività, autofertile. Frutto ellittico-allungato di medie dimensioni. (Cl.t.35)

Misure e prezzi di Prunus dulcis:

1/4 di fusto	Cl.t.15	
Mezzo fusto	Cl.t.6	
	Cl.t.15	8/10
	Cl.t.35	10/12
	Cl.t.70	16/18
	Cl.t.90	18/20
	Cl.t.110	20/25



Mandorle 'Ferraduel'



Mandorle 'Genco'





Pesche 'Dixired'



Pesche 'Fayette'



Pesche 'Redhaven'



Pesche 'Springcrest'

## Prunus persica, Peschi

Il Pesco era coltivato già 4000 anni fa in Cina; attraverso la Persia arrivò poi nei paesi del bacino mediterraneo e i Romani lo diffusero anche oltre le Alpi. L'ambiente che più gli si confà è quello di pianura e di collina, con clima abbastanza mite, al riparo dai venti dominanti e non soggetti a repentini sbalzi di temperatura primaverili, che potrebbero pregiudicare la sua precoce fioritura. Infatti il Pesco è tra le prime specie a risvegliarsi dopo il letargo invernale e già a fine marzo-primi aprile apre le sue gemme a fiore, dando luogo a quella bellissima fioritura (rosa più o meno tenue nelle varietà europee, rosso mattone in quelle americane), che lo rendono una pianta ammirevole, anche dal punto di vista ornamentale. Per quanto riguarda la natura del terreno, il Pesco ha larghe possibilità di adattamento: preferisce i terreni di medio impasto, sciolti, ma prospera anche in quelli tendenzialmente argillosi e accetta la presenza di un po' di calcare. Il suo più pericoloso nemico è rappresentato dall'umidità stagnante.

→ La disponibilità di ogni varietà è indicata, tra parentesi, alla fine della descrizione.

### A PASTA GIALLA:

'**Baby Gold**' Percoca a pasta gialla. Frutto di grandi dimensioni con buccia gialla e lievemente soffusa di rosso. Polpa soda e compatta. Maturazione da metà luglio. (Cl.t. 6, Cl.t.15)

'**Cardinal**' Pesco pasta gialla. Frutto di medie-grandi dimensioni di forma sferica con buccia color rosso rubino su fondo giallo. Polpa gialla, succosa e dolce ma non spicca. Maturazione 3° decade di giugno. (Cl.t.10, Cl.t.15)

'**Cresthaven**' Pesco a pasta gialla. Grande pezzature. Maturazione a metà agosto. (Cl.t.6)

'**De Vigne Jaune**' Pesco a pasta gialla. Media pezzatura. Maturazione a fine agosto. (Cl.t. 6, Cl.t. 10, Cl.t. 15, Cl.t.35, Cl.t.70)

'**Dixired**' Grosso, rosso vivo. Polpa soda, gustosa, profumata. Primi luglio. (Cl.t. 6, Cl.t. 10, Cl.t. 15, Cl.t.35, Cl.t.70)

'**Fayette**' Grosso, sferico, rosso su fondo giallo. Polpa molto soda, di ottimo sapore. 20-25 agosto. (Cl.t.10, Cl.t.15, Cl.t.70, Cl.t.110)

'**Glohaven**' Pesco a pasta gialla. Medio grande pezzatura. Maturazione a metà luglio. (Cl.t.70)

'**J. H. Hale**' Grosso, rosso arancio. Polpa gustosa, succosa, profumata. Fine agosto-primi settembre. (Cl.t.15, Cl.t.35, Cl.t.70, Cl.t.110)

**NEW** ► '**O'Henry**' Pesco polpa gialla. Frutto molto grosso rotondeggiante, lievemente asimmetrico di colore rosso vivo. Polpa soda, spicca e dal buon sapore. Maturazione 3° decade di agosto. (Cl.t.15, Cl.t.35, Cl.t.70, Cl.t.110)

'**Redhaven**' Grosso, ben colorato di rosso. Polpa soda, profumata, succosa. Fine luglio. (Cl.t.6, Cl.t.10, Cl.t.15, Cl.t.70, Cl.t.110)

'**Springcrest**' Medio, d'un bel rosso vivo. Polpa soda, gustosa. Metà giugno. (Cl.t.70, Cl.t.110)

### A PASTA BIANCA:

'**Amsden**' Grosso, bianco verdastro colorato di rosso. Polpa succosa. Primi luglio. (Cl.t.10, Cl.t.15)

'**De Vigne Blanche**' Pesco a pasta bianco rossastro. Media pezzatura. Maturazione a fine agosto. (Cl.t.6, Cl.t.70)

Prunus persica (seguito)

**NEW** ▶ **'Iris Rosso'** Pesco polpa bianca. Frutto di medie dimensioni a forma sferica. Polpa bianca non particolarmente soda ma di ottimo sapore. Non spicca. Maturazione 1° decade di luglio.

**'Maria Bianca'** Pesco a pasta bianca. Frutto di grandi dimensioni e di elevata produttività. Maturazione da metà luglio. (Cl.t.6, Cl.t.70, Cl.t.110)

**'Michellini'** Medio-grosso, sferoidale, abbastanza colorato di rosso. Polpa fondente, spicca. Fine agosto-primi settembre. (Cl.t.6, Cl.t.35, Cl.t.70, Cl.t.110)

**NEW** ▶ **'Pieri 81'** Pesco polpa bianca. Antica varietà. Frutto di grandi dimensioni di buccia rosso scuro e polpa soda. Profumata e di ottima qualità. Maturazione 2° decade di agosto. (Cl.t.6, Cl.t.90)

**'Rosa del West'** Pesco a pasta bianca. Frutti di grandi dimensione, di ottimo sapore, con buccia a fondo bianco, ampiamente soffusa di rosso. Maturazione a fine luglio. (Cl.t.15)

#### **PESCA A FRUTTO PIATTO:**

**'Platicarpa'** Pesco platicarpa a pasta bianca. Maturazione a fine luglio. (Cl.t.6, Cl.t.10, Cl.t.110)

**'Saturn'** Pesco platicarpa a pasta bianca. Maturazione metà luglio. (Cl.t.6, Cl.t.10, Cl.t.15, Cl.t.110)

#### **PESCA SANGUIGNE:**

**'Sanguine de Savoie'** Medio, rotondo, polpa rosso intenso, acidula. Settembre. (Cl.t.35)

**'Sanguine Tardive de Chanas'** Pesco a pasta rossastra. Media pezzatura. Maturazione a fine settembre. (Cl.t.6, Cl.t.10)

**'Sanguine Vineuse'** Pesco a pasta rossastra. Media pezzatura. Maturazione a fine agosto. (Cl.t.6, Cl.t.10, Cl.t.15)



Pesche 'Saturn'



Nettarine 'Fantasia'



Nettarine 'Nectared 4'

## **Prunus persica var. nucipersica, Peschi noci o Nettarine**

Producono le pesche a buccia liscia ed hanno le stesse esigenze culturali dei Peschi.

#### **A PASTA GIALLA:**

**'Big Top'** Nettarina polpa gialla. Frutto sferico di grandi dimensioni totalmente rosso intenso e brillante. Polpa gialla venata di rosso, croccante e spicca dall'ottimo sapore. Maturazione 3° decade di giugno. (Cl.t.15)

**'Fairlane'** Grosso, sferico, giallo e rosso. Polpa di buon sapore. Settembre. (Cl.t.6)

**'Fantasia'** Nettarina a pasta gialla. Media pezzatura. Maturazione fine luglio. (Cl.t.6, Cl.t.10, Cl.t.15)

**'Indipendence'** Medio, rosso vivo. Polpa succosa, dolce e profumata. Fine luglio. (Cl.t.10, Cl.t.15, Cl.t.70)

**NEW** ▶ **'Maria Carla'** Nettarina polpa gialla. Frutto medio-grande rotondo leggermente allungato di buccia completamente rosso brillante. Polpa gialla e soda di ottima qualità. Maturazione 2° decade di luglio. (Cl.t.6)

**'Nectared 4'** Medio, ben colorato. Polpa gustosa e profumata. Metà agosto. (Cl.t.10, Cl.t.15)

**'Stark Redgold'** Nettarina a pasta gialla. Pezzatura media. Maturazione a inizio agosto. (Cl.t.6, Cl.t.15, Cl.t.70, Cl.t.110)

**'Super Crimson Gold'** Nettarina a pasta gialla, Media pezzatura. Matura fine giugno. (Cl.t.6)

**'Venus'** Grosso, oblungo, rosso; polpa venata di rosso, spicca. Metà agosto. (Cl.t.6)



Nettarine 'Stark Redgold'



Pere 'Butirra Hardy'



Pere 'Conference'



Pere 'Coscia'



Pere 'Kaiser'

Prunus persica var. nucipersica (seguito)

**A PASTA BIANCA:**

'Caldesi 2000' Grosso, rosso brillante. Polpa soda molto gustosa. Metà agosto. (Cl.t.6, Cl.t.10)

**NEW** 'Maria Dolce' Nettareina polpa gialla. Frutto medio, rotondo, di buccia rosso brillante. Polpa gialla, rossastra nei pressi del nocciolo, soda e spicca. Ottimo sapore. Maturazione 3° decade di agosto. (Cl.t.6)

'Morton' Grosso, ben colorato. Polpa succosa e profumata. Metà luglio. (Cl.t.6, Cl.t.10, Cl.t.15, Cl.t.35, Cl.t.70)

'Nectarose' Nettareina polpa bianca. Frutto medio, buccia rossa su fondo giallo, polpa bianca gustosa e spicca. Maturazione 3° decade di agosto. (Cl.t.70)

'Snow Queen' Molto grosso, rosso brillante; polpa fondente, gustosa, succosa. Luglio-agosto. (Cl.t.10, Cl.t.15, Cl.t.70, Cl.t.110)

Misure e prezzi di Prunus persica e persica var. nucipersica:

1/4 di fusto	Cl.t.15	
Mezzo fusto	Cl.t.6	
	Cl.t.10	6/8
	Cl.t.15	8/10
	Cl.t.35	10/12
	Cl.t.70	16/18
	Cl.t.90	18/20
	Cl.t.110	20/25

→ **Punica granatum** = vedi Collezione generale

## Pyrus communis, Peri

La coltura del Pero come albero da frutto è antichissima. Già il greco Teofrasto nei suoi scritti di botanica distingueva le specie selvatiche da quelle coltivate, e Plinio elencava 40 varietà coltivate dagli antichi Romani (sembra che oggi ve ne siano 2500). Il Pero può essere coltivato in tutti gli ambienti che hanno almeno 400 ore di freddo e temperature minime non inferiori a -25°C. Per quanto riguarda il terreno, i migliori risultati si ottengono nei suoli ricchi di humus, profondi, freschi, con calcare attivo non superiore al 6-7%; da evitare i terreni molto argillosi o asfittici e quelli molto sciolti. Impollinazione: è necessaria per tutte le varietà fatta eccezione per 'Conference', autofertile. La varietà 'William's' è un'ottima impollinatrice di tutte le altre varietà; a sua volta è impollinata da 'Conference', 'Decana del Comizio'.

→ La disponibilità di ogni varietà è indicata, tra parentesi, alla fine della descrizione.

'Abate Fetel' Grosso, allungato; buccia verde gialla; polpa molto succosa, aromatica. Settembre. (Cl.t.6, Cl.t.10, Cl.t.70)

'Bella di Giugno' Medio, allungato, rosso su fondo giallo. Giugno. (Cl.t.6, Cl.t.70)

'Buona Luigia d'Avranches' Albero vigoroso e produttivo. Frutto medio, polpa profumata. Settembre. (Tutte le misure)

'Butirra Hardy' Frutto medio, marrone chiaro, polpa fondente, molto succosa. Settembre-ottobre. (Tutte le misure)

'Conference' Frutto allungato, verde giallo. Polpa bianco-rosata, succosa e profumata. Fine ottobre. (Tutte le misure)

*Pyrus communis* (seguito)

**'Coscia'** Medio, conico, giallo sfumato rosso. Polpa profumata. Metà luglio. (Cl.t.6, Cl.t.10, Cl.t.70)

**'Decana del Comizio'** Frutto grosso, giallo-oro, soffuso di rosa. Polpa bianca, fine, fondente, profumata. Ottobre. (Tutte le misure)

**'Kaiser'** Frutto grande di forma lievemente allungata. Buccia gialla con ampia rugginosità uniformemente distribuita. Polpa bianca giallastra aromatica e zuccherina. Maturazione da metà settembre. (Cl.t.6)

**NEW** **'Passe Crassane'** Antica varietà. Frutto grande sferoidale con buccia verde-gialla, polpa bianca, fondente, dolce e granulosa. Maturazione fine settembre. (Cl.t.6)

**'Santa Maria'** Frutto medio grande di forma tronco conica con buccia giallo oro e sfumature rossastre. Polpa bianca, liquescente e poco zuccherina. Maturazione da fine luglio. (Cl.t.6, Cl.t.70)

**'William's'** Frutti medi, giallo oro, leggermente rosato. Polpa bianca, fine, succosa, profumata. Agosto-settembre. (Tutte le misure)

**'William's rosso'** Come William's ma con buccia rossa. (Cl.t.6, Cl.t.10, Cl.t.15)

Misure e prezzi di *Pyrus communis*:

1/4 di fusto	Cl.t.15	
Mezzo fusto	Cl.t.6	
	Cl.t.10	6/8
	Cl.t.15	8/10
	Cl.t.35	10/12
	Cl.t.70	16/18



Pere 'Decana del Comizio'

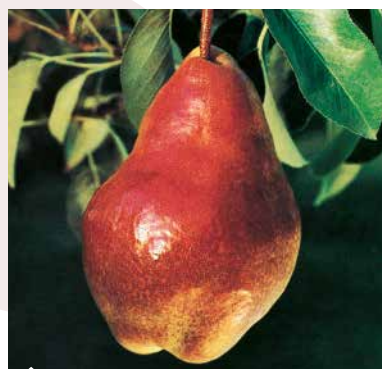

Pera 'William's rosso'

## *Pyrus pyrifolia*, Kumoi, Nashi

Per i giapponesi i Nashi rappresentano i frutti più importanti dopo i limoni e le mele. Anche in Europa sono sempre più conosciuti ed apprezzati. Esternamente somigliano ad una mela, mentre la polpa dissetante, croccante, succosa, profumata, ha il sapore delle migliori pere. L'albero ha portamento eretto, di medio vigore ed è molto ornamentale grazie alle foglie grandi, coriacee, d'un verde brillante che volge al porpora luminoso in autunno e per la bellezza dei candidi fiori primaverili, così abbondanti da assicurare la più valida impollinazione alla maggior parte delle varietà di melo e di pero. Le esigenze colturali sono le stesse del Pero (*Pyrus communis*).

**'Hosui'** Frutto di grandi dimensione con buccia completamente bronzata. Maturazione da fine agosto.

**'Kosui'** Frutto medio rotondeggiante. Buccia color bronzo e polpa bianca e succosa. Maturazione inizio agosto.

Misure e prezzi di *Pyrus pyrifolia*:

Mezzo fusto	Cl.t.6	
	Cl.t.15	8/10
	Cl.t.70	



Kumoi 'Hosui'



Kumoi 'Kosui'



Ribes 'Wellington xxx'

## Ribes, Ribes da frutto

Il genere *Ribes* comprende circa 150 specie di arbusti generalmente a foglia caduca, a volte spinosi. Su questo capitolo ci occuperemo solo dei *Ribes* coltivati per i loro frutti commestibili, molto ricchi di vitamine che, tra l'altro, hanno esigenze colturali quasi identiche, vale a dire che riescono in qualsiasi natura di terreno, pur preferendo i suoli silicio-argillosi; accettano il calcare e, nelle esposizioni di pieno sole, danno luogo alle migliori fruttificazioni.

### RIBES NIGRUM (RIBES A GRAPPOLI A FRUTTO NERO):

'**Costwood Cross**' Grappoli medi di frutti grossi, aciduli, profumati. Giugno-luglio.

'**Geant de Boskoop**' ('**Boskoop Giant**') Grossi frutti in lunghi grappoli. Fine giugno-metà luglio.

'**Wellington xxx**' Lunghi grappoli di frutti medi. Metà luglio-metà agosto.

### RIBES RUBRUM (RIBES A GRAPPOLI A FRUTTO ROSSO):

'**Gloire des Sablons**' Lunghi grappoli di frutti rosa salmone. Luglio.

'**Junker Van Tets**' Frutti grossi, aciduli. Molto produttivo. Fine giugno-metà luglio.

'**Random**' Molto produttivo, frutti rosso vivo in grandi grappoli. Fine luglio-metà agosto.

### A GRAPPOLI A FRUTTO BIANCO:

'**Versaillaise Blanche**' Frutti medi, bianchi, trasparenti come perle, in grappoli medi. Fine luglio-agosto.

Misure e prezzi di Ribes:

Cl.t.10



Ribes 'Versaillaise Blanche'

## Ribes uva-crispa, Uva spina Ribes spinosi

'**Golden Drop**' Grossi frutti giallastri. Fine giugno.

'**Resistentia**' Grossi frutti bianchi. Fine luglio.

'**Whinham's Industry**' Grossi frutti rosso chiaro. Metà luglio.

Misure e prezzi di Ribes uva-crispa:

Cl.t.3



Uva spina 'Golden Drop'

## Rubus fruticosus, Roveti o More

Anche questo genere, come il *Ribes*, comprende moltissime specie con caratteristiche molto diverse, nella stragrande maggioranza valide dal punto di vista ornamentale. In questo capitolo ci occuperemo solo di quelle coltivate per i loro frutti commestibili: le More (*Rubus fruticosus*) e i Lamponi (*Rubus idaeus*), entrambi rustici, resistenti al freddo, alle brinate tardive, adattabili a tutti i terreni.



More 'Black Satin'

*Rubus fruticosus* (seguito)

'**Black Satin**' Lunghi rami senza spine, bel fogliame. Molto produttivo. Fiori a giugno-luglio. Frutti mangiabili ad agosto-settembre.

'**Loch Ness**' Bell'arbusto rampicante; lunghi rami privi di spine. Fogliame decorativo. Fiorisce a giugno-luglio e fruttifica ad agosto-settembre.

'**Thornless Evergreen**' Frutti non molto grandi, ma numerosissimi. Vanta il più bel fogliame profondamente laciniato.

Misure e prezzi di *Rubus fruticosus*:

Cl.t.10	1,75/2,00
Cl.t.15	2,50/3,00



More 'Thornless Evergreen'

## Rubus idaeus, Lamponi

### VARIETÀ NON RIFIORENTI (RACCOLTA A GIUGNO-LUGLIO):

'**Cascade Delight**'® Frutti conici, grandi, rosso-rosa, dolci.

'**Glen Ample**'® Frutto di forma rotonda, rosso, aromatico.

'**Glen Dee**'® Frutto sodo, rosso brillante, grande e conico. Di buon sapore acidulo con consistenza cremosa.

'**Glen Fyne**' Frutti robusti, rosso brillante, dolce.

'**Himbo Top**'® Frutti di pezzatura medio-grande, rosso chiaro, di ottimo sapore anche se surgelati.

'**Willamette**' Produce molti frutti, rosso scuro.

### VARIETÀ RIFIORENTI (RACCOLTA A GIUGNO-LUGLIO E POI A SETTEMBRE-NOVEMBRE):

'**Aroma Queen**' Frutti grandi, rosso vivace.

'**Golden Bliss**'® Frutto grande, giallo-arancio di ottimo sapore, sui rami dell'anno. Ottima resa e buona resistenza alle malattie.

Misure e prezzi di *Rubus idaeus*:

Cl.t.10
---------



Lamponi 'Glen Dee'



Lamponi 'Willamette'

## Sorbus domestica, Sorbo da frutto

Indigeno dell'Europa meridionale, il Sorbo da frutto è un albero a foglia caduca, che può raggiungere i 10-15 m in altezza e altrettanto in larghezza. Ha foglie alterne con 11-12 foglioline a margine dentato, di colore verde medio; fiori bianchi, in corimbi, che sbocciano a maggio, seguiti da frutti conosciuti già dagli antichi Romani, che li usavano anche per farne una bevanda alcolica. Non ha particolari esigenze di terreno, ma predilige suoli freschi, calcarei, fertili.

'**Meliforme**' Frutto rosso all'insolazione. Di norma viene colto acerbo e conservato in fruttaio, finché diventa molle e pastoso, con un profumo aromatico e un sapore agrodolce.



Sorbe 'Meliforme'



Mirtilli 'Bluecrop'

*Sorbus domestica* (seguito)

Misure e prezzi di *Sorbus domestica*:

Ceppaia	Cl.t.130	2,50/3,00
Mezzo fusto	Cl.t.6	
	Cl.t.15	
	Cl.t.70	14/16

## Vaccinium corymbosum, Mirtilli americani

**Arbusti ben cespugliati e molto ramificati. Foglie caduche, ovaliformi, verde tenero, d'un bel rosso in autunno. Piccoli fiori bianchi a maggio, somiglianti a quelli dei mughetti, disposti alla sommità dei rami dell'anno precedente. Frutti commestibili, ricchi di vitamine, blu nerastro, rotondi, con un diametro di 6-12 mm. Vogliono terreni abbastanza fertili, non calcarei.**

**'Bluecrop'** Arbusto ben cespugliato e molto ramificato. Foglie caduche, ovaliformi, verde tenero, d'un bel rosso in autunno. Piccoli fiori bianchi a maggio, somiglianti a quelli dei mughetti, disposti alla sommità dei rami dell'anno precedente. Frutti commestibili, ricchi di vitamine, blu nerastro, rotondi, con un diametro di 6-12 mm, che maturano a luglio-agosto. Vuole terreni abbastanza fertili, non calcarei.

**'Brigitta Blue'** Arbusto deciduo, molto vigoroso e di media produttività ma sensibile ai freddi invernali. Frutti di pezzatura molto grande, rotondeggianti e di colore blu intenso. Polpa dolce e mediamente consistente. Maturazione da metà luglio.

**'Gold Traube'** Varietà di medio vigore, molto resistente al freddo, a maturazione tardiva (luglio-agosto), produce frutti rotondi, blu azzurro, con polpa soda e aromatica, ottimi per il consumo fresco.

Misure e prezzi di *Vaccinium corymbosum*:

Cespuglio	Cl.t.10	0,60/0,80
	Cl.t.20	1,00/1,25
	Cl.t.30	1,00/1,25
	Cl.t.80	1,25/1,50



*Vaccinium corymbosum* 'Bluecrop', cespuglio, Cl.t.20

## Vitis vinifera, Vite

### VITI PER UVE DA TAVOLA:

**'Aledo'** Frutto medio con acini di colore bianchi.

**'Alphonse Lavallè'** Acini sferici, blu-nero. Medio-precoc.

**NEW 'Angela'** Vite a bacca bianca. Grappolo di medie dimensioni piramidale, acino di grandi dimensioni, polpa croccante, dolce, aromatica e profumata.

**'Arkadia'** Di origine ucraina, molto resistente al freddo. Acini grandi, croccanti, gialli. Settembre.

**'Black Magic'** Medio-grande, blu-nero. Precoc.

**'Crimson Seedless'** Acino medio, rosso violaceo; polpa dolce, croccante, priva di semi. Tardiva.

**'Fanny'**® Acini giallo-arancio, dolci; croccante. Settembre.

**'Fragola' ('Isabella')** Acini medio-grossi, neri, con caratteristico sapore 'volpino'. Medio-precoc.

**'Fragola Bianca'** Come la precedente, ma bianca.



Uva 'Fragola Bianca'

Vitis vinifera (seguito)

**NEW** - **'Lidi'** Vite a bacca rosato/viola. Grappolo medio-grande piramidale. Acino rotondo con polpa soda. Ottima resistenza a freddo e malattie.

**'Moscato d'Amburgo'** Acini rotondi, grossi, rosa-rossi. Settembre.

**'Muscat Bleu'** Acini grossi, nero bluastrò, croccanti. Media.

**NEW** - **'Palatina'**® Vite a bacca bianca. Grappolo medio di forma cilindrica. Acino medio, rotondo, polpa croccante, succosa e dal sapore moscato.

**'Pizzutello Bianco'** Acini lunghi, reniformi, bianco-verdi. Ottobre.

**'Pizzutello Nero'** Vite a bacca nera. Grappolo mediamente grosso, acino dalla forma allungata, buccia viola intenso e polpa carnosa e dolce.

**'Red Globe'** Acini rossi, di grandi dimensioni con polpa croccante e dolce. Settembre.

**'Regina'** Acini ovoidali, giallo ambrà. Ottobre.

**NEW** - **'Teres'** Vite a bacca bianca. Grappolo grande di forma piramidale, acino allungato di colore verde-giallo. Polpa soda e succosa. Resistente alle malattie.

**'Victoria'** Acini medio-grandi con forma oblunga ed ellittica di colore giallo e sapore neutro. Metà settembre.

**VITI PER UVE DA VINO:**

**'Cabernet'** Acini nero violacei. Molto resistente al freddo. Maturazione tardiva.

**'Chasselas Doré'** Vite a bacca bianca. Frutti larghi, sferici. Maturazione metà settembre.

**NEW** - **'Falanghina'** Vite da vino a bacca bianca. Cultivar di origine campana. Acino medio, sferoidale di color grigio-giallastro.

**'Gamay'** Acini nero viola adatti per vini rossi, fruttati, leggeri. Tardiva.

**NEW** - **'Miss Rose'**® Apirena a bacca rosa. Grappoli lunghi, acino medio piccolo, rosato, polpa croccante e gustosa.

**'Suzi'** Vite a bacca bianca. Grappolo medio di forma piramidale, acino ovoidale di colore giallo chiaro. Polpa soda e succosa. Resistente alle malattie.

**NEW** - **'Venus'** Apirena a bacca nera.

Misure e prezzi di Vitis vinifera:

Tutorate	Cl.t.5	1,50/1,75	
	Cl.t.10	1,75/2,00	
Cono	LV6		
1/4 di fusto	LV18		
Mezzo fusto	Cl.t.90		
	LV18		
Alto fusto	Cl.t.55		
	Cl.t.150		30/40
Spalliera	Cl.t.45		
	LVQ18		
Bonsai	Cl.t.35		
	Cl.t.45		
	LV20		



Uva 'Fragola'



Uva 'Moscato d'Amburgo'



Uva 'Chasselas Doré'





Vitis vinifera, in varietà, spalliera, Clt.45



Malus domestica, palmetta doppia U, Clt.30



Nostre coltivazioni di frutti

## PIANTE DA FRUTTO FORMATE A SPALLIERA E A PALMETTA U DOPPIA

VARIETÀ DISPONIBILI A PALMETTA DOPPIA U CLT.30

**MALUS DOMESTICA (Meli)**

- 'Belchard'<sup>®</sup> (vedi descrizione pag. 605)
- 'Boskoop Rouge' (vedi descrizione pag. 605)
- 'Cox's Orange' (vedi descrizione pag. 605)
- 'Florina' (vedi descrizione pag. 605)
- 'Fuji' (vedi descrizione pag. 605)
- 'Gala' (vedi descrizione pag. 605)
- 'Golden Delicious' (vedi descrizione pag. 605)
- 'Goldrush' (vedi descrizione pag. 605)
- 'Granny Smith' (vedi descrizione pag. 605)
- 'Regina delle Renette' (vedi descrizione pag. 605)
- 'Reinette Blanche du Canada' (vedi descrizione pag. 605)
- 'Reinette Grise du Canada' (vedi descrizione pag. 605)

**PRUNUS ARMENIACA (Albicocchi)**

- 'Beregeron' (vedi descrizione pag. 607)
- 'Polonais' (vedi descrizione pag. 607)

**PRUNUS AVIUM (Ciliegi)**

- 'Bigarreau Burlat' (vedi descrizione pag. 608)
- 'Bigarreau Hedelfingen' (vedi descrizione pag. 608)
- 'Bigarreau Moureau' (vedi descrizione pag. 608)
- 'Bigarreau Summit' (vedi descrizione pag. 608)
- 'Rainer' (vedi descrizione pag. 609)

**PRUNUS DOMESTICA (Susini):**

- 'Mirabelle de Nancy' (vedi descrizione pag. 610)
- 'Quetsche d'Alsace' (vedi descrizione pag. 610)
- 'Reine Claude de Bavay' (vedi descrizione pag. 610)
- 'Reine Claude Dorée' (vedi descrizione pag. 610)
- 'Reine Claude d'Ouillins' (vedi descrizione pag. 610)
- 'Stanley' (vedi descrizione pag. 610)

**PRUNUS DULCIS (Mandorli)**

- 'Ferragnes'<sup>®</sup> (vedi descrizione pag. 611)

**PRUNUS PERSICA (Peschi)**

- 'De Vigne Blanche' (vedi descrizione pag. 612)
- 'Redhaven' (vedi descrizione pag. 612)

**PYRUS COMMUNIS (Peri):**

- 'Abate Fetel' (vedi descrizione pag. 614)
- 'Butirra Hardy' (vedi descrizione pag. 614)
- 'Conference' (vedi descrizione pag. 614)
- 'Decana del Comizio' (vedi descrizione pag. 615)
- 'William's' (vedi descrizione pag. 615)
- 'William's rosso' (vedi descrizione pag. 615)

**PYRUS PYRIFOLIA (Kumoi, Nashi)**

- 'Kosui' (vedi descrizione pag. 615)



Peschi nani 'Crimson Bonfire', Clt. 10



Peri nani 'Garden Pearl', Clt.10



Frutti nani in varietà, Clt.10

## PIANTE DA FRUTTO NANE PER GIARDINI E PER TERRAZZI

Le specie e le varietà che proponiamo sono 'geneticamente' NANE e arrivano, massimo, a 1,50 m d'altezza. Per contro i loro frutti hanno una pezzatura normale.

Specie e varietà disponibili

### MALUS DOMESTICA (Melo nano)

'**Garden Sun Red**'® Bellissima fioritura ad aprile. Molto produttivo. Frutti rossi succosi. Maturazione: ottobre.

### PRUNUS ARMENIACA (Albicocco nano)

'**Aprigold**'® Varietà autofertile. Produce grossi frutti dalla buccia arancione e dalla polpa gialla molto dolce e zuccherina. Maturazione a fine luglio.

'**Bashful**'® Albicocco nano di portamento compatto. Fioritura rosa chiaro, abbondante. Frutti di dimensione media, giallo-arancio.

### PRUNUS AVIUM (Ciliegio nano)

'**Morel**' Varietà molto compatta con frutti di piccole dimensioni, dalla buccia rosso scuro e polpa rossa, acidula.

### PRUNUS DOMESTICA (Susino nano)

'**Goldust**'® L'albero raggiunge - massimo - m 1,50 di altezza in età adulta. Autofertile, produce regolarmente bei frutti di forma allungata, di gusto eccellente, giallo dorati. Maturazione: agosto.

### PRUNUS DULCIS (Mandorlo nano)

'**Garden Prince**'® Mandorlo a guscio tenero dal portamento compatto e dall'abbondante fioritura rosa in primavera.

### PRUNUS PERSICA (Pesco nano)

'**Amber**'® Bellissima fioritura rosa intenso. Importante produzione di grossi frutti a polpa gialla, che maturano a luglio.

'**Bonanza**' Bellissima fioritura rosa intenso. Polpa gialla. Agosto.

'**Crimson Bonfire**'® Fogliame rosso, frutti rossi, polpa gialla. Luglio.

'**Diamond**'® Spettacolare fioritura rosa-rosso. Autofertile, produce regolarmente grossi frutti a polpa bianca, maturanti a luglio.

### PRUNUS PERSICA var. NUCIPERSICA (Nettarina Nana)

'**Garden Beauty**' Percocca nana, autofertile. Grossi frutti a polpa gialla. Luglio.

'**Rubis**'® Nettarina nana a pasta gialla. Pezzatura media. Fiori rosa intenso. Maturazione a inizio luglio.

'**Persichina**' Bellissimi fiori rosa madreperla. Bel fogliame. Polpa gialla, gustosa, di ottima qualità. Agosto.

### PYRUS COMMUNIS (Pero nano)

'**Garden Gem**'® Frutti rossi, grossi, piriformi, succosi. Fine settembre.

'**Garden Pearl**'® Autofertile. Frutti verdi, arrotondati, grossi, di eccellente sapore. Autunno.

Prezzo delle Piante da frutto nane:

Mini alberetto	Clt.10
Mezzo fusto	Clt.6



**VANNUCCI**  
PIANTE

**Graminacee**

## Arundo (*Poaceae*)

**donax**, Canna comune

↑↓ 400-500 cm ☞ 7 IX-X ☀ ☂

Produce robuste canne vestite di lunghe foglie ricadenti, verde glauco. Spighe florali prima rossastre, poi argentee.

**donax 'Variegata' (A. donax 'Versicolor')**

↑↓ 180-250 cm ☞ 8 IX-X ☀ ☂

Foglie marginate di bianco crema, d'effetto luminoso.

Misure e prezzi degli Arundo:

Clt.10  
Clt.18



Arundo donax 'Variegata', Clt.18



Calamagrostis brachytricha

## Calamagrostis (Poaceae)

### acutifolia 'Karl Foerster'

↑↓ 100-140 cm ☞ 5 VII-IX ☀ ☞

Densi cespugli eretti di foglie nastriformi verde lucido. Alte infiorescenze porpora, beige d'inverno.

### brachytricha (C. arundinacea var. brachytricha) (Achnatherum brachytrichum)

↑↓ 80 cm ☞ 6 VIII-XI ☀ ☞

Graminacea robusta, splendida in gruppo quando i suoi fiori rosa, piumosi, a pannocchia, simili a zucchero filato, ondeggiando alla più leggera brezza sovrastando i cespugli delle foglie nastriformi, disposte a fontana. I fiori secchi conservano interesse estetico per tutto l'inverno.

### x acutiflora 'Overdam'

↑↓ 50-200 cm ☞ 6 VII-VIII ☀ ☞

Varietà che si contraddistingue per il suo bel fogliame variegato di bianco, per la fioritura precoce e la sua capacità di crescere in terreni umidi. Ciuffi di foglie leggermente arcuate, sottili. Fusti florali di 90cm di altezza che recano infiorescenze piumose, rosa-verde, che volge al dorato al maturare dei semi ed infine al bronzo.

Misure e prezzi dei Calamagrostis:

Clt.3

Clt.10

LV11



Carex buchanii, Clt.3

## Carex (Cyperaceae)

### buchanani

↑↓ 80-90 cm ☞ 7 VII ☀

Foglie sempreverdi, fini come capelli, ma erette, di colore marrone rossastro, arancio d'inverno. Fiori argentei.

### flagellifera 'Bronze Form'

↑↓ 60 cm ☞ 7 VI-VII ☀

Foglie sempreverdi, ricurve, di colore beige, con sfumature marroni. Spighe florali verde bruno.

### morrowii 'Vanilla Ice' (C. m. 'Vanice')®

↑↓ 30-60 cm ☞ 7 V-VI ☞

Foglie sempreverdi che formano cespugli densissimi di foglie nastriformi, arcuate, verde scuro, bordate di crema. Fiorisce a maggio-giugno. Ottimo tappezzante, cresce bene in vaso



Carex flagellifera 'Bronze Form'



Carex testacea



Nostre coltivazioni di Carex oshimensis 'Evergold', Clt.10

Carex (seguito)

**oshimensis 'Evergold' (C. hachijoensis 'Evergold')**

↕ 30 cm ☞ 6 IV-V ☀ ☀

Foglie sempreverdi soffici, ricadenti, striate di giallo. Poco fiorifero.

**testacea**

↕ 40 cm ☞ 6 IV-VI ☀ ☀

Forma cespugli arrotondati folti; foglie erette al centro, arcuate ai margini, di colore bruno ramato nella buona stagione, arancio vivo d'inverno.

Misure e prezzi dei Carex:

Clt.3

Clt.10



Cortaderia selloana, Clt.10

**Cortaderia (Gynerium), Erbe della Pampa (Poaceae)****selloana (Gynerium argenteum)**

↕ 250-300 cm ☞ 5 VIII-X ☀ ☀

Foglie lunghe, nastriformi, dapprima erette, poi graziosamente ricurve, sempreverdi nei climi miti; costituiscono il cuscino delle superbe, spettacolari infiorescenze piumose argentee, ineguagliabili anche come fiori recisi.

**NEW▶ selloana 'Pink Feather'**

Foglie e portamento come selloana, infiorescenze sfumate di rosa scintillante.

**selloana 'Pumila'**

↕ 120 cm ☞ 6 VIII-X ☀ ☀

Forma femminile, naneggiante, molto fiorifera, indicata per piccoli giardini e per vasi. Foglie verdi, spighe crema.



Cortaderia selloana 'Pumila', LV15



Cortaderia selloana 'Rosea'



Cortaderia selloana

Cortaderia (seguito)

**selloana 'Rosea'**

↕ 250-300 cm 🌀 5 VIII-X ☀️ 🌧️

Foglie come selloana. Infiorescenze rosate.

**selloana 'White Feather'**

↕ 250 cm 🌀 5 VIII-X ☀️ 🌧️

Produce enormi infiorescenze bianco argenteo, che si erigono fino a 2,5 m di altezza, e sveltano ondeggianti sul bel fogliame graziosamente arcuato.

Misure e prezzi delle Cortaderia:

Cl.t.3

Cl.t.5

Cl.t.10

LV11



Deschampsia cespitosa 'Goldtau', LV11

**Deschampsia (Poaceae)****cespitosa**

↕ 90 cm 🌀 4 VI-XI ☀️ 🌧️

Densi cespugli di foglie sempreverdi, bluastrae, gracili e leggere come le gypsophila. Vaporose infiorescenze viola, bronzee in autunno.

**cespitosa 'Goldschleier' (D. c. 'Golden Veil')**

↕ 70-80 cm 🌀 6 VI-VII ☀️ 🌧️

Foglie sempreverdi, verde scuro-bluastro, rigide, sottili. Produce in estate infiorescenze riunite in spighe arcuate dorate che maturando prendono sfumature argentate.

Deschampsia (seguito)

**cespitosa 'Goldtau'**

↕ 75 cm  4 VI-XI  

Infiorescenze verde giallastro.

**cespitosa 'Tardiflora'**

↕ 120cm  6 VI-VII  

Si contraddistingue per la fioritura tardiva, come il nome suggerisce, che dura fino ad inverno inoltrato. Le spighe sono leggere, slanciate con sfumature argentee, dorate e violacee e con l'età diventano ambrate.

Misure e prezzi di Deschampsia:

Cl.t.3

LV11



Deschampsia cespitosa 'Tardiflora', LV11

**Festuca (Poaceae)****'Elijah Blue'**

↕ 15-20 cm  5 VI-VII 

Foglie blu intenso. Fiori gialli a giugno-luglio.

**glauca (F. ovina var. glauca)**

↕ 15-25 cm  4 VI-VII 

Foglie grigio blu, infiorescenze blu e verdi prima, poi giallo pallido.

**ovina**

↕ 30-40 cm  4 VI-VII  

Foglie fini, verde bluastrò. Fiori giallo-verde a giugno-luglio.

Misure e prezzi delle Festuca:

Cl.t.3

LV11



Festuca 'Elijah Blue', Cl.t.3

**Hakonechloa (Poaceae)****macra**

↕ 30-60 cm  6 VII  

Graziosi cespuglietti a cascata, grazie alle sue foglie arcuate, verdi, entro le quali si formano delicate infiorescenze.

**macra 'Aureola'**

Differisce dalla precedente per le foglie striate di verde e di giallo.

Misure e prezzi delle Hakonechloa:

Cl.t.3



Hakonechloa macra 'Aureola', Cl.t.3





Imperata cylindrica 'Red Baron', Clt.3

## Imperata (Poaceae)

### cylindrica 'Red Baron'

↑↓ 40-100 cm ☞ 8 VII-VIII ☀ ☂

Lunghe foglie lanceolate, che nascono verdi con la punta rossa e diventano poi interamente rosso vivo.

Clt.3

Clt.10

LV11

## Liriope (Convallariaceae) (Liliaceae)

### muscari (L. graminifera var. densiflora) (L. platyphylla)

↑↓ 35-45 cm ☞ 6 VI-IX ☀ ☂

Perenne, sempreverde tuberosa, accestita. Lunghe (40-45 cm) foglie lineari arcuate, verde vivo. Fiori malva addensati in fitte spighe su steli verde-violaceo. Preferisce terreni porosi, non calcarei, poco fertili, ben drenati. Resiste alla siccità. Utilizzata anche per coprire e rinsaldare terreni in pendio.

### muscari 'Monroe White'

Infiorescenze bianche su steli verdi. Ama la mezz'ombra.

### NEW ▶ muscari 'Royal Purple'

Cultivar vigorosa e molto rifiorente, di sviluppo più contenuto della specie (non supera i 25-30 cm). Le infiorescenze sono porpora intenso, si aprono d'estate e si rinnovano per tutta la bella stagione.

### muscari 'Variegata'

Foglie variegata di bianco e/o di giallo su fondo verde. Infiorescenze lilla.

Misure e prezzi dei Liriope:

Clt.3

Clt.5

LV6



Liriope muscari 'Royal Purple', fiori

## Miscanthus (Poaceae)

### giganteus (M. floridulus) (M. japonicus)

↑↓ 300 cm ☞ 4 VIII-X ☀ ☂

Steli eretti, arcuati alle estremità, con lunghe foglie nastriformi. Infiorescenze argenteo.



Liriope muscari 'Variegata', Clt.3



Miscanthus sinensis 'Zebrinus', LV11



Miscanthus sinensis 'Adagio', LV11



Miscanthus sinensis 'Cosmopolitan', foglie



Miscanthus sinensis 'Ferner Osten', fiori

Miscanthus (seguito)

**sinensis 'Adagio'**

↕ 120 cm 🌞 6 VII-IX ☀️ ☀️

Foglie verde grigio con nervatura centrale bianca. Fiori in panicoli bruni, piumosi ed argentei in autunno.

**sinensis 'Blütenwunder'**

↕ 1,20 m 🌞 5 VIII-XI ☀️

Portamento aggraziato, fioritura precoce e durevole costituita da pannocchie argentate. Tra i più rustici e più fioriferi.

**sinensis 'Cabaret'**

↕ 240 cm 🌞 7 VII-IX ☀️

Larghe, vivacissime foglie, striate di bianco crema al centro.

**sinensis 'Cosmopolitan'**

↕ 240 cm 🌞 7 VII-IX ☀️

Foglie verdi con bordi e striscia centrale bianco crema.

**sinensis 'Ferner Osten'**

↕ 160 cm 🌞 6 VII-IX ☀️

Foglie sottili, verde oliva, arancio in autunno. Grandi infiorescenze precoci, prima color mogano, poi rosa, infine argentee.



Miscanthus sinensis 'Flamingo', LV11



Miscanthus sinensis 'Herman Mussel', LV6



Miscanthus sinensis 'Graziella', Clt.10



Miscanthus sinensis 'Malepartus', Clt.10

Miscanthus (seguito)

**sinensis 'Flamingo'**

↕ 200 cm ☀ 6 VIII-X ☁

Grandi infiorescenze sciolte, rosa, leggermente pendule.

**sinensis 'Gracillimus'**

↕ 150 cm ☀ 6 VII-IX ☀

Foglie eleganti, fini. Poco fiorifero.

**sinensis 'Graziella'**

↕ 150 cm ☀ 6 VII-IX ☀

Foglie verdi, arancio in autunno. Spettacolari infiorescenze argentee, ben emergenti dal fogliame.

**sinensis 'Herman Mussel'**

↕ 300 cm ☀ 4 VIII-X ☀ ☀

Forma larghi ciuffi di foglie arcuate sovrastate, da fine estate ad autunno inoltrato, da una massa di infiorescenze piumose graziosamente ricadenti a fontana, di color miele con sfumature rosacee.

**sinensis 'Kleine Fontäne'**

↕ 150 cm ☀ 6 VII-IX ☀

Forma rigida ed eretta. Spettacolari infiorescenze pendule color rosso mogano, argentee in autunno.

**sinensis 'Kleine Silberspinne'**

↕ 200 cm ☀ 6 VIII-IX ☁

Portamento eretto, con foglie strette. Infiorescenze argentee sin dal loro apparire.

Miscanthus (seguito)

**sinensis 'Malepartus'**

↕ 250 cm ☞ 6 VII-IX ☀

Foglie arcuate con nervatura centrale bianca, le infiorescenze sono sfumate di rosa ma diventano rapidamente argentee.

**sinensis 'Morning Light'**

↕ 180 cm ☞ 6 VII-IX ☀

Portamento a fontana, più largo sotto. Infiorescenze rossastre.

**sinensis 'Purpurascens'**

↕ 180 cm ☞ 6 VII-IX ☀

Ciuffi eretti di foglie verde scuro, che ai primi freddi prendono una bellissima colorazione arancio-fiamma e bronzo, ancora più accesa nelle regioni a clima mite. Spighe florali alte, che emergono rosa pallido e si trasformano in piume argentee per restare tali per tutto l'inverno.

**sinensis 'Red Chief'**

↕ 120 cm ☞ 6 VIII-X ☀

Infiorescenze rosse e bella colorazione autunnale delle foglie.

**sinensis 'Red Cloud'®**

↕ 100 cm ☞ 6 VIII-IX ☀ ☁

Forma compatta con foglie strette. Numerose infiorescenze costituite da pannocchie di un bel rosso vivo, fiorisce più precocemente degli altri Miscanthus.

**sinensis 'Strictus'**

↕ 200 cm ☞ 6 VII-IX ☀

Eretto, foglie verdi con macchie trasversali giallo crema.

**sinensis 'Variegatus'**

↕ 210 cm ☞ 6 IX-XI ☀ ☁

Foglie arcuate, marginate di bianco. Infiorescenze rossastre. Tra i più appariscenti Miscanthus.

**sinensis 'Yaku Jima'**

↕ 100-150 cm ☞ 6 VIII-IX ☀ ☁

Foglie strette verdi, compatte. Fiori rossastri. Considerato una forma nana.

**sinensis 'Zebrinus'**

↕ 280 cm ☞ 6 VII-IX ☀

Foglie verde chiaro, chiazze di giallo a distanze irregolari. Infiorescenze color rame.

Misure e prezzi dei Miscanthus:

Cl.t.3

Cl.t.10

LV6

LV11

LV15



Miscanthus sinensis 'Red Chief', LV11



Miscanthus sinensis 'Strictus'



Miscanthus sinensis 'Zebrinus'



Molinia caerulea 'Heidebraut', LV11

## Molinia (Poaceae)

### caerulea 'Heidebraut'

↑↓ 150 cm ☞ 6 VII-IX ☀ ☁

Densi ciuffi di foglie strette che restano erette anche sotto la pioggia battente. Fioritura precoce in graziose spighe florali piumose viola scuro, portate da fusti arcuati viola scuro-nerastro che volgono al giallo arancio a fine autunno.

### caerulea 'Moorhexe'

↑↓ 30-60 cm ☞ 6 VII ☀ ☁

Forma densi ciuffi di foglie strette, erette grigio verde che si colorano di bellissime sfumature marrone chiaro e arancio in autunno. A tarda estate strette infiorescenze porpora.

### NEW ▶ 'Heidezwerg'

↑↓ 80 cm ☞ 6 VII ☀ ☁

Densi cespugli di foglie lineari verde brillante, dai quali si ergono in estate lunghe spighe piumose di minuscoli fiori viola, portate da fusti sfumati di giallo, solitamente eretti. Sia i fusti che le foglie volgono al giallo dorato-arancio a fine autunno.

Misure e prezzi delle Molinia:

Cl.t.3

LV11



Muhlenbergia capillaris, Cl.t.10

## Muhlenbergia (Poaceae)

### capillaris

↑↓ 90-100 cm ☞ 6 VIII-X ☀ ☁

Le sue belle foglie blu-verde che crescono erette formano un cuscino circolare dal quale a fine estate emergono le leggerissime spighe florali rosso-rosa che da lontano sembrano nuvole di zucchero filato. Splendida piantata in gruppi, estremamente resistente alla siccità.

Cl.t.3

Cl.t.10

LV11

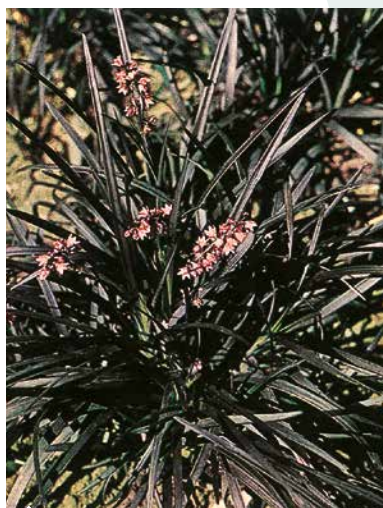

Ophiopogon planiscapus 'Nigrescens'

## Ophiopogon (Asparagaceae)

### planiscapus 'Nigrescens'

↑↓ 15-30 cm ☞ 6 VII-VIII ☀ ☁

Rizomatoso; foglie lanceolate rosso nerastro. Fiori in campanule bianchi o porpora.

Cl.t.3



Panicum virgatum 'Northwind', LV15



Panicum virgatum 'Heavy Metal', Clt.10



Panicum virgatum 'Rehbraun', Clt.10



Panicum virgatum 'Squaw', LV11

## Panicum (Poaceae)

### virgatum 'Heavy Metal'

↕ 120 cm ☞ 4 VII-VIII ☀ ☀

Foglie da grigio a blu viola. Fiori rosa.

### virgatum 'Northwind'

↕ 180 cm ☞ 5 VII-X ☀ ☀

Eleganti foglie grigio-verde-blu che formano un cuscino dal portamento nettamente eretto dal quale emergono, a fine estate, le numerose spighe florali giallo dorato.

### virgatum 'Prairie Sky'

↕ 0,90-1,20 m ☞ 4 VII-VIII ☀ ☀

Foglie blu intenso.

### virgatum 'Rehbraun'

Foglie verdi, rosse in punta, giallo rame in autunno.

### virgatum 'Squaw'

Foglie verdi, rossastre in autunno. Fiori rosa violaceo.

Misure e prezzi dei Panicum:

Clt.3

Clt.10

LV11

LV15



Pennisetum alopecuroides, Clt.3

## Pennisetum (Poaceae)

### alopecuroides

↕ 60-90 cm 🌞 5 VIII-X 🌞 🌧️

Foglie strette, verdi, giallo oro in autunno. Spighe cilindriche, dense, porpora scuro, ottime anche come fiori recisi.

### alopecuroides 'Hameln'

↕ 90-120 cm 🌞 5 VIII-X 🌞 ☁️

Le spighe di fiori sono più alte del precedente di almeno 30 cm.

### alopecuroides 'Little Bunny'

↕ 45 cm 🌞 5 VIII-X 🌞 🌧️

Infiorescenze verdi, vivacizzate da peli bianchi.

### alopecuroides 'Little Honey'

↕ 60-90 cm 🌞 5 VIII-X 🌞 🌧️

Varietà quasi nana, forma densi ciuffi di foglie verde brillante con stretti margini bianchi che volgono al giallo dorato in autunno. Le piccole spighe fiorifere sono bianco-crema con sfumature bronzee e svettano sul fogliame portate da fusti sottili, si aprono a fine estate e permangono per buona parte dell'inverno. La nuova vegetazione parte a primavera inoltrata, quando le temperature si stabilizzano su valori quasi estivi.

### alopecuroides 'Red Head'

↕ 40-50 cm 🌞 7 VIII-X 🌞 🌧️

Larghi ciuffi di foglie verde arcuate dai quali emergono verso metà-fine estate, numerosissime spighe florali rosso-rosato, che diventano marrone chiaro prima di appassire. Di grande effetto cromatico.



Pennisetum alopecuroides 'Hameln', LV11



Pennisetum alopecuroides 'Little Bunny', LV15



Pennisetum villosum, LV15

Pennisetum (seguito)

**alopecuroides** var. **viridescens**

↕ 70-90 cm  **6** VIII-X  

Densi ciuffi di foglie piatte e strette, arcuate, verde brillante, dai quali emergono da fine-estate, spighe florali piumose, porpora scuro.

**massaicum** 'Red Bunny Tails'

↕ 80 cm  **7** VII-X 



Le infiorescenze vaporose, con sfumature rosso-scuro-nerastre assomigliano alla coda di un coniglio. Ciuffi di foglie verdi con sfumature rosso borgogna.

**orientalis** 'Karley Rose'

↕ 90 cm  **5** VI-IX  

Vivose infiorescenze rosa-violaceo, foglie verde scuro che diventano di un bel giallo in autunno.

**villosum**

↕ 45 cm  **7** IX-X 

Foglie grigio-verdi, letteralmente nascoste dalla massa degli steli florali che portano soffici spighe bianche.

Misure e prezzi dei Pennisetum:

Cl.t.3

Cl.t.10

LV6

LV11

LV15



Pennisetum alopecuroides 'Red Head'



Pennisetum alopecuroides var. viridescens, LV6



Phalaris arundinacea 'Picta'

**Phalaris** (*Poaceae*)**arundinacea** 'Picta'

↕ 60-100 cm  **4** VI-VII  

Graminacea estremamente vigorosa, che prospera nei terreni di qualsiasi natura. Fogliame leggero, striato di bianco e di verde, spesso tinto di rosa alla base. Fiori in panicoli compatti, verdi o verde bruno. Ottimo per rinsaldare il terreno in pendio, le rive dei corsi d'acqua, anche rimanendo temporaneamente sommerso.

Cl.t.3

**Poa** (*Poaceae*)**labillardierei** 'Glauc'

↕ 0,50-1 m  **6** VII-X 

Graminacea sempreverde che forma ciuffi di foglioline strette verde-glauc con spighe di piccoli fiori marrone chiaro.

Cl.t.3

Cl.t.10





Sesleria autumnalis, LV11

## Sesleria (Poaceae)

### autumnalis

↑↓ 45 cm ☼ 7 VII-IX ☀ ☀

È originaria dell'Europa meridionale, ma si adatta bene ad una grande varietà di climi, ed è decisamente una delle migliori graminacee tappezzanti. Ha un bel fogliame giallo intenso, lineare, che a primavera è sormontato da leggere spighe florali bianco argenteo, mutanti al giallo oro a maturità senza diventare mai disordinate, nemmeno prima di appassire. È sempreverde ovunque, tranne nelle regioni più fredde o nei climi alpini, ottima pianta costiera. Si accomoda bene in qualsiasi terreno.

LV11

## Stipa (Gramineae) (Poaceae)

### brachytricha (Achnatherum brachytricha) (Calamagrostis brachytricha)

↑↓ 50-100 cm ☼ 5 VIII-X ☀ ☀

Foglie verdi, slanciate. Spighe grigio-rosate, che al sole emanano bagliori scintillanti.

### gigantea

↑↓ 150-200 cm ☼ 6 VII-VIII ☀ ☀

Densi ciuffi di foglie lineari, verdi. Spighette verde purpureo, argentee, che virano al giallo oro a maturazione.

### tenuissima

↑↓ 60-90 cm ☼ 6 VII-VIII ☀ ☀

Ciuffi arcuati di strette foglie verde vivo. D'estate si formano nubi di spighe argentee, lunghe 30 cm.

Misure e prezzi di Stipa:

Cl.t.3

Cl.t.10

LV11



Stipa brachytricha



Stipa tenuissima, LV11

## Uncinia (Cyperaceae)

### Belinda Find EVERFLAME® (Cyperaceae)

↑↓ 20-23 cm ☼ 9 V-VI ☀ ☀

Forma piccoli ciuffi di foglie nastriformi, graziosamente ricadenti e vivacemente colorate di rosso-bronzo con margini rosso vivo, che scintillano al sole come fiamme. Ideale per bordure e giardini rocciosi nei climi più miti, ottima in vaso.

### rubra (Carex punicea)

Graminacea originaria della Nuova Zelanda, Australia, Sudamerica e delle isole degli oceani meridionali. Produce vistosi ciuffi di foglie lunghe e strette, con belle sfumature che vanno dal rosso verdastro, al rosso fino al mogano. Vuole terreni umidi.

Cl.t.3

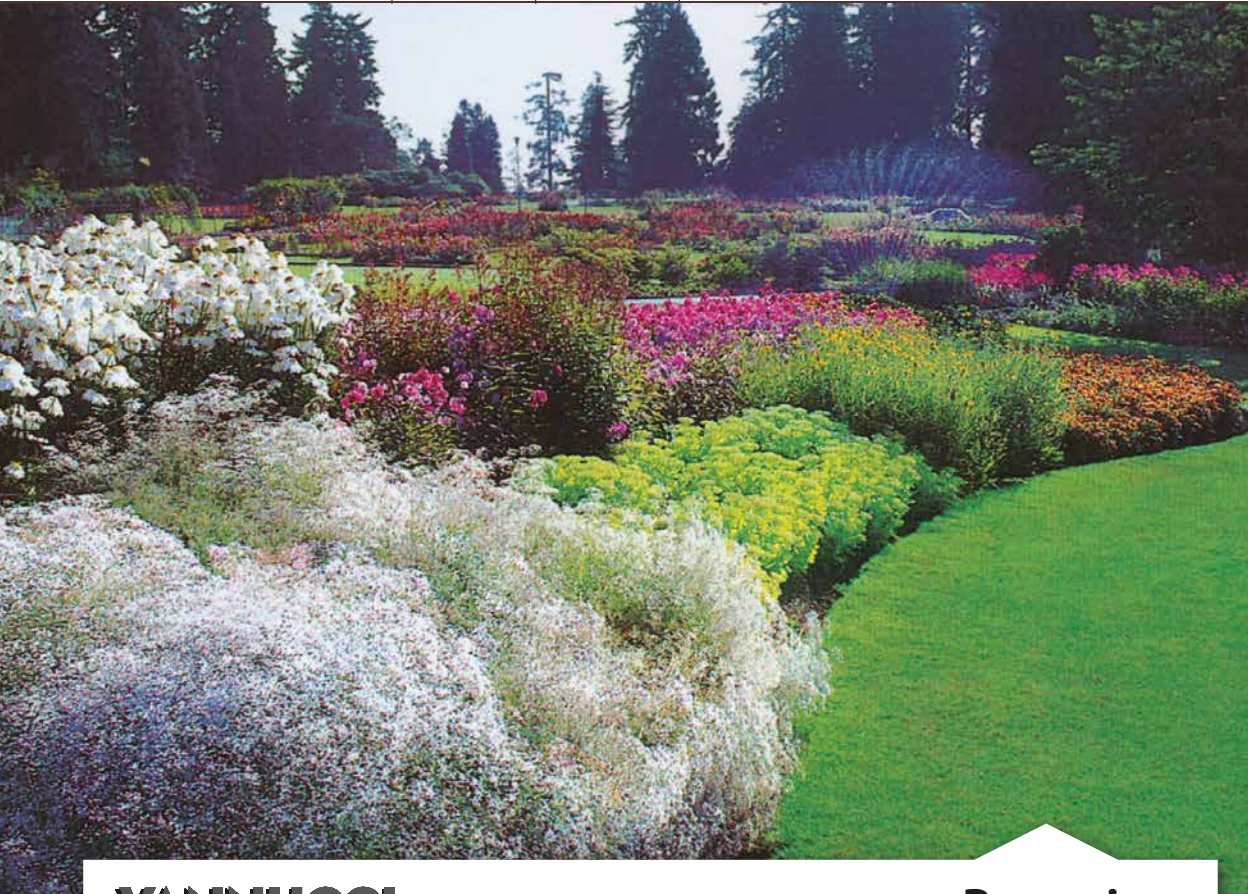

**VANNUCCI**  
PIANTE

**Perenni**  
e erbe della salute

### **Adiantum** (*Polypodiaceae*)

**capillus-veneris**, Capelvenere

↔ 40 cm    ↕ 15-40 cm     9     

Felce rizomatosa che produce fronde delicate, decidue, lunghe 70 cm e più, composte da fogliole verde pallido. Apprezza il calcare e vive bene nei muri umidi.

Cl.t.2

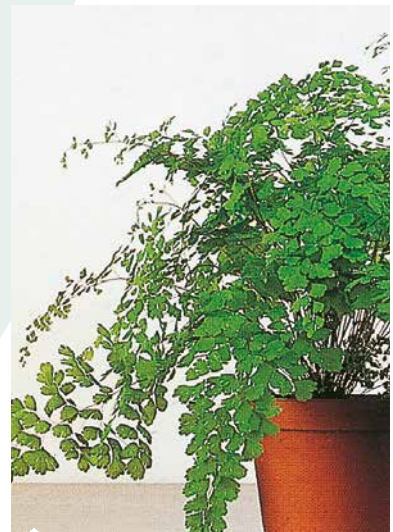

Adiantum capillus-veneris



Ajuga reptans

## Ajuga (*Lamiaceae*)

reptans

↔ 40 cm    ↕ 15-20 cm    ☞ 5    IV-VII    ☀ ☔ ☕ ☞

Rizomatosa, strisciante; si espande rapidamente. Fusti con lunghe foglie ovate, terminanti con spighe blu scuro. Tutte le parti della pianta, usate esternamente, rivelano grande efficacia antiinfiammatoria e cicatrizzante.

Cl.t.2

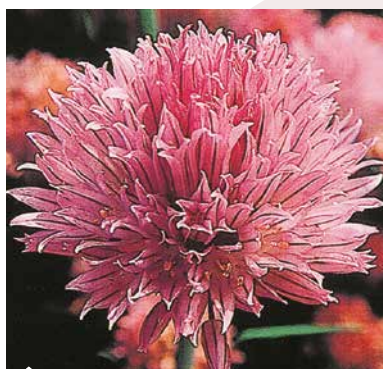

Allium schoenoprasum

## Allium (*Amaryllidaceae*)

schoenoprasum, Erba cipollina

↔ 5 cm    ↕ 30-60 cm    ☞ 5    VII-VIII    ☀ ☔ ☕ ☞

Bulbosa, coltivata per le sue foglie eduli, lunghe 35 cm. Fiori in ombrelle viola pallido. Le foglie fresche si impiegano per insaporire piatti di pesce, insalate e formaggi.

Cl.t.2



Alyssum saxatile 'Compactum'

## Alyssum (*Aurinia*) (*Brassicaceae*)

saxatile 'Compactum'

↔ 40-50 cm    ↕ 15-25 cm    ☞ 7    IV-V    ☀ ☔ ☕ ☞

Foglie tomentose grigio-verdi. Fiori giallo brillante, fittissimi.

G9

Cl.t.2



Anemone x hupensis 'September Charm'

## Anemone (*Ranunculaceae*)

Anemoni d'autunno

↔ 50-60 cm    ↕ 70-100 cm    ☞ 4    IX-XI    ☀ ☔ ☕ ☞

Gruppo di perenni vigorose, che producono fiori a coppa, su steli guarniti di foglie frastagliate.

**x hupensis 'September Charm'**

Grandi fiori rosa tenue.

**x hybrida 'Pamina'**

Fiori semidoppi rosa intenso.

**x hybrida 'Whirlwind'**

Fiori bianchi semidoppi.

Misure e prezzi degli Anemone:

G9

Cl.t.3

**Aquilegia** (*Ranunculaceae*)**vulgaris**

↔ 40 cm    ↕ 60-80 cm     **3**    **IV-VI**       

Gruppo di perenni frondose, cespitose, che producono caratteristici, vivaci, fiori imbutiformi multicolori, con brevi speroni.

**hybrid 'Blue Star'**

Fiori blu e bianco.

**hybrid 'Crimson Star'**

Fiori rosso carminio e bianco.

**hybrid 'Musik'**

Fiori gialli e rossi.





Misure e prezzi delle Aquilegia:

G9



Aquilegia vulgaris

**Arabis** (*Brassicaceae*)**caucasica 'Schneehaube'**

↔ 50 cm    ↕ 15-20 cm     **5**    **IV-V**       





Tappezzante, sempreverde. Si copre di fiori bianchi a quattro petali profumati.

G9



Arabis caucasica 'Schneehaube'

**Armeria** (*Plumbaginaceae*)**maritima 'Splendens'**, Gazon di Spagna

↔ 20-30 cm    ↕ 5-8 cm     **4**    **V-VI**       

Sempreverde, nana, che forma un vero cuscino. Foglie come gazon e fittissimi capolini di fiori rosa scuro.

G9



Armeria maritima 'Splendens'

**Artemisia** (*Asteraceae*)**absinthium**, Assenzio vero

↔ 60 cm    ↕ 90 cm     **4**    **VIII-IX**      

Foglie aromatiche grigio argentee. Fiori in pannocchie di capolini grigio-giallastri. Entra nella composizione di vermouth e liquori digestivi.



Artemisia absinthium



Aster dumosus 'Anneke'

Artemisia (seguito)

**dracunculus**, Dragoncello, Estragone

↔ 30 cm    ↑↓ 120 cm    ☞ 4    IX-X    ☀    🍵    🌿    🌊

Cespitosa con foglie aromatiche, lanceolate, verde chiaro, che profumano di anice e di sedano. Fiori poco appariscenti, in capolini crema. Molto usata per insaporire pesce, frittate, salse.

Misure e prezzi di Artemisia:

Clt.1,2

Clt.3



Aster dumosus 'Prof. A. Kippenberg'

### Aster dumosus (A. novi-belgii) (Asteraceae)

↔ 50-60 cm    ↑↓ 30-60 cm    ☞ 2    VIII-X    ☀    🌿    🌀    ✂

Sono gli Aster nani a fioritura autunnale, che producono i popolarissimi fiori a margherita, che colorano il giardino per tutto l'autunno.

**'Anneke'**

Grandi fiori rosso porpora.

**'Schneekissen'**

Fiori doppi bianco puro. Tardivo.

**'Prof. A. Kippenberg'**

Fiori semi doppi blu-viola.

**'Wood's Pink'**

Fiori doppi rosa intenso.

Misure e prezzi di Aster dumosus:

G9



Aubrieta x cultorum

### Aubrieta (Brassicaceae) (Cruciferae)

**x cultorum (A. deltoidea)**

↔ 40-60 cm    ↑↓ 5-7 cm    ☞ 7    IV-VI    ☀    🌿    🌀

Sempreverdi, formano graziosi cuscinetti fioriti striscianti o ricadenti.

**'Blue King'**

Fiori azzurri.

**'Rosen Garten'**

Fiori rosa.

**'Cascade Blau'**

Fiori blu.

**'White'**

Fiori bianchi.

**'Cascade Rot'**

Fiori rosso carminio.

Misure e prezzi di Aubrieta:

G9

**Ballota** (*Lamiaceae*)**pseudodictamnus**

↔ 50cm    ↕ 50cm    ☞ 7    VI-VII    ☀ ☪ ☦ ☧ ☨ ☩

Suffrutice nano sempreverde, con foglie arrotondate, verde-grigio gialliccio, su getti poco ramificati coperti da una soffice peluria. Piccoli fiori rosa con calici a imbuto aperto sull'apice dei rami, a tarda primavera.

Cl.t.10

**Bergenia** (*Saxifraga*) (*Saxifragaceae*)**crassifolia** (*Saxifraga crassifolia*)

↔ 50cm    ↕ 40-50cm    ☞ 5    I-IV    ☀ ☪ ☦ ☧ ☨ ☩ ☪ ☩

Sempreverde, cespitosa, che forma cuscini di grandi foglie coriacee, lunghe sino a 18 cm, verdi, con sfumature rossicce d'inverno. Fiori purpurei, su steli verde porpora.

Cl.t.3



Bergenia crassifolia

**Campanula** (*Campanulaceae*)**carpatica**

↔ 30-60cm    ↕ 30cm    ☞ 3    VI-VIII    ☀ ☪ ☦ ☧ ☨ ☩

Cespitosa con piccoli fiori blu violetto, campanulati.

**persicifolia**

↔ 30cm    ↕ 90cm    ☞ 3    VI-VII    ☀ ☪ ☦ ☧ ☨ ☩ ☪ ☩

Cespitosa, eretta. Fiori a coppa, lilla intenso.

Misure e prezzi delle Campanula:

G9

Cl.t.2



Campanula carpatica

**Carlina** (*Asteraceae*)**acaulis**, Cardo delle Alpi

↔ 25cm    ↕ 10cm    ☞ 4    VI-IX    ☀ ☪ ☦ ☧ ☨ ☩ ☪ ☩

Cespitosa poco longeva; foglie con margini spinosi, lunghe fino a 30 cm; fiori a disco biancastro, contornato da brattee lineari, strette, argentee. Le radici essiccate hanno proprietà terapeutiche diuretiche, digestive, depurative.

Cl.t.2



Carlina acaulis



Carpobrotus edilis

### Carpobrotus (Asteraceae)

**edulis**

↑ 15-20 cm ☞ 9 IV-V ☀ ☀

Succulenta originaria del Sud-Africa ma molto diffusa lungo quasi tutti i litorali del Mediterraneo. Ha fusti lunghi, esili che si sviluppano orizzontalmente dando luogo ad un portamento prostrato, adornati da fitte foglie erette con margini rossastri finemente dentati. Dalla primavera all'estate, produce grandi e vistosissimi fiori simili a margherite che si aprono giallo pallido nel pomeriggio e volgono al rosa a fine giornata. Alla fioritura seguono i frutti brunastri, commestibili, simili ai fichi.

Cl.t.2

LV6



Cerastium tomentosum

### Cerastium (Caryophyllaceae)

**tomentosum**

↔ 1 m ↑ 5-8 cm ☞ 6 IV-VI ☀ ☀ ☀ ☀ ☀

Strisciante, rigoglioso, quasi invadente. Foglioline ricoperte da un bel tomento argenteo. Fiorellini fitti, stellati, bianchi. Adatto per terreni poveri su pendii asciutti e soleggiati.

G9

Cl.t.2



Convallaria majalis

### Convallaria (Asparagaceae)

**majalis**, Mughetto

↔ 30 cm ↑ 20-25 cm ☞ 3 IV-V ☀ ☀

Rizomatosa che produce racemi arcuati di fiori campanulati, penduli, cerosi, bianchi, profumatissimi.

Cespuglio

Cl.t.3



Coreopsis grandiflora 'Early Sunrise'

### Coreopsis (Asteraceae)

**grandiflora 'Early Sunrise'**

↔ 50-60 cm ↑ 50 cm ☞ 4 VI-IX ☀ ☀ ☀ ☀

Cespitosa, foglie sottili, aghiformi, fiori doppi gialli brillanti.

G9

Cl.t.2

## Delphinium (*Ranunculaceae*)

### Ibridi Geant Pacific

↔ 50-75 cm    ↑↓ 100-150 cm    5    VI-IX    ☀️    🌿    ✂️

Formano cespugli eretti con fiori moriformi, riuniti in infiorescenze alte, a spiga. Necessitano di molto spazio e creano gruppi di grande effetto, da soli o in associazione con altre perenni alte e anche con i rosai.

#### 'Astolat'

Fiori rosa intenso.

#### 'Blue Beauty'

Fiori azzurri con occhio nero.

#### 'Galahad'

Fiori bianchi.

G9

Cl.t.2



Delphinium 'Galahad'

## Dianella (*Xanthorrhoeaceae*)

Piante perenni, rizomatose, sempreverdi, con foglie lanceolate e pannocchie di fiori piccoli, a stella, blu, seguiti da bacche celesti. Vogliono terreni ben drenati, resistono benissimo alla siccità.

### tasmanica 'Variegata'

↔ 0,70-1,20 m    ↑↓ 0,70-1,20 m    9    V-VI    ☀️    🌿    🗑️    🌿

Lunghe foglie ligulate, verdi con bordi crema.

Cl.t.10



Dianella tasmanica 'Variegata'

## Dianthus (Garofani) (*Caryophyllaceae*)

### deltoides 'Albus'

↔ 30 cm    ↑↓ 20 cm    3    V-VII    ☀️    🌿    🌿    🌀

Tappezzante, foglie verdi, fiori bianchi su steli eretti.

### deltoides 'Brilliant'

↔ 30 cm    ↑↓ 20 cm    3    VI-VIII    🌿    🌀

Fogliame verde, fiori rosso amaranto.

### 'Houndspool Ruby'

↔ 30-35 cm    ↑↓ 30-35 cm    3    VI-IX    🌿    🌀    ✂️

Fiori doppi rosa vivo, profumati, di lunga durata anche recisi.

### plumarius 'Annabelle'

↔ 30-40 cm    ↑↓ 30 cm    3    V-VII    ☀️    🌿    🌀    ✂️

Fiori profumati doppi, con petali ondulati, rosa salmone, cerchiati di rosso alla gola.

G9

Cl.t.2



Dianthus 'Houndspool Ruby'



Dianthus plumarius 'Annabelle'





Dicentra spectabilis

## Dicentra (*Papaveraceae*)

**spectabilis**, Cuor di Maria

↔ 45 cm    ↕ 80-120 cm    🌱    V-VI    ☀️    🌧️    ✂️

Fiori a forma di cuore, con petali esterni rosa, interni bianchi; pendono tutti dalla stessa parte dello stelo ricurvo.

G9

Cl.t.3



Echinacea purpurea 'Magnus'

## Echinacea (*Rudbekia*) (*Asteraceae*)

↔ 45 cm    ↕ 80-120 cm    🌱 3    VII-IX    ☀️    🌧️    ✂️

**purpurea 'Alba'**  
Petali bianchi.

**purpurea 'Magnus'**

Cespitosa, eretta; steli rigidi terminanti con grandi fiori dai petali rosa carminio e disco centrale arancio bruno.

Misure e prezzi di Echinacea:

G9

Cl.t.3

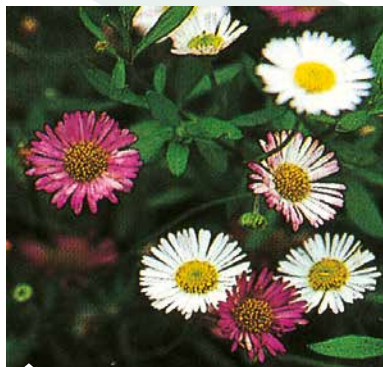

Erigeron karvinskianus

## Erigeron (*Vittadina*) (*Asteraceae*)

**karvinskianus (E. mucronatus) (Vittadina triloba)**

↔ 100 cm    ↕ 20 cm    🌱 7    VI-X    ☀️    🌧️    🗑️    🌊

Piccoli cespuglietti allargati, letteralmente ricoperti di minuscole margherite bianco rosate. Forma veri prati fioriti.

Cl.t.10



Felicia amelloides

## Felicia (*Agathea*) (*Asteraceae*)

**amelloides (Agathea coelestis)**

↔ 40-50 cm    ↕ 30-50 cm    🌱 9    VI-IX    ☀️    🗑️    🌧️    🌊

Suffrutice con foglie vellutate e fiori numerosi, blu chiaro, con centro giallo, continui da fine primavera a tutta l'estate.

Cl.t.2

**Gaillardia** (*Asteraceae*)

↔ 40-50 cm    ↑↓ 30-50 cm    ☞ 4    VI-IX    ☀    ☁    🌿    🍷    🌀    🌊    ✂

Producono abbondanti fiori simili a margherite di lunga durata. Sopportano la siccità. Adatte a creare allegre macchie di colore.

**'Bourgogne'**

Fiori interamente rosso bruno.

G9

Cl.t.2

**'Dazzler'**

Fiori rossi con punta dei petali gialla.

G9

Cl.t.2



Gaillardia 'Dazzler'

**Gazania** (*Asteraceae*)

↔ 30 cm    ↑↓ 30 cm    ☞ 9    ☀    🗑️    🌿    🍷    🌀    🌊    ✂

Perenni, coltivate spesso come annuali, che si allargano a rosetta, con le loro lunghe foglie argentee. Fiori molto eleganti, in continuazione da maggio a ottobre, nei colori bianco, giallo, arancio, rosa.

G9

Cl.t.2



Gentiana lutea

**Gentiana** (*Gentianaceae*)**acaulis**

↔ 30 cm    ↑↓ 8 cm    ☞ 6    V-VI    ☀    🗑️    🌀

Rosette basali di foglie formanti tappeto. Grandi fiori blu intenso, a trombetta. Ottima tappezzante per sottobosco e radure.

**lutea**, Gentiana maggiore, Gentiana gialla

↔ 60 cm    ↑↓ 150 cm    ☞ 5    V-VIII    ☀    🌿

Fiori stellati, gialli, riuniti in mazzetti apicali o ascellari. È usata per aromatizzare vini, liquori, caramelle e pastiglie digestive.

Cl.t.2



Gerbera jamesonii

**Gerbera** (*Asteraceae*)**jamesonii**

↔ 40 cm    ↑↓ 60 cm    ☞ 9    V-X    ☀    ☁    🗑️    🌿    🍷    🌀    🌊    ✂

Perenne originaria del Sudafrica; ha foglie verdi, lanuginose sotto. Fiori che sembrano artificiali, di stoffa, su steli eretti, con petali lunghi e sottili, nei colori: giallo, arancio, rosso o bianco. Non è rustica.

G9





Geum coccineum

## Geum (*Rosaceae*)

### coccineum (G. x borisii)

↔ 30 cm    ↕ 30-50 cm    ☞ 5    V-VIII    ☀ ☁ ☔ ☕ ✂

Cespitosa con foglie a lobi irregolari, dalle quali si alzano steli sottili, ramificati, che reggono fiori singoli arancio con stami gialli.

### 'Lady Stratheden'

↔ 45 cm    ↕ 45-60 cm    ☞ 5    VI-VIII    ☀ ☁ ☔ ☕ ✂

Fiori a coppa, giallo vivo, con steli ramificati.

### 'Marmalade'

↔ 45-60 cm    ↕ 40 cm    ☞ 4    V-VIII    ☀ ☁ ☔ ☕ ✂

Fiori solitari con petali soffusi di giallo e di arancio.

Misure e prezzi di Geum:

G9



Glycyrrhiza glabra

## Glycyrrhiza (*Fabaceae*)

### glabra, Liquirizia comune

↔ 90 cm    ↕ 120 cm    ☞ 8    VI-VII    ☀ ☕ ☔

Lunghe foglie pennate verde intenso. Fiori papilionacei violetto tenue e bianchi, riuniti in racemi. Le radici legnose e fibrose hanno sapore zuccherino, caratteristicamente aromatico; da essi si ricava l'essenza di liquirizia, utile nella preparazione di droghe e medicine.

Cl.t.2



Hedychium gardnerianum

## Hedychium (*Zingiberaceae*)

### gardnerianum

↔ 80-120 cm    ↕ 150 cm    ☞ 9    VI-XI    ☕ ☁ ☔

Vivace d'origine subtropicale, molto apprezzata per il suo fogliame esotico e i suoi originalissimi fiori. Foglie ovali, lunghe 40 cm, verdi. Le grandissime infiorescenze, giallo vivo o arancio con stami rossi, emanano un delizioso profumo e durano per tutta l'estate e tutto l'autunno.

Cl.t.2

**Helianthemum** (*Cistaceae*)

↔ 20-30 cm    ↑↓ 10-30 cm     **5**    **V-VIII**        

Suffrutici sempreverdi, con fusti deboli e fiori soffici, che durano dalla primavera all'autunno. Vogliono terreno asciutto.

**'Fire Dragon'**

Fiori arancio scarlatto.

**'Golden Queen'**

Fiori giallo oro.

**'Rhodanthe Carneum'**

Fiori rosa.

**'Wisley Pink'**

Fiori rosa chiaro, centro arancio.

**'Wisley White'**

Fiori bianchi, centro giallo.

G9

Cl.t.2



Helianthemum 'Fire Dragon'



Helianthemum 'Golden Queen'

**Helleborus** (*Ranunculaceae*)

**niger**, Rosa di Natale, Elleboro nero

↔ 40 cm    ↑↓ 30 cm     **3**    **XI-III**      

Cespitoso, sempreverde. Fiori penduli a coppa, bianchi con stami dorati. Vuole terreno ben drenato, che trattiene l'umidità.

Cl.t.1,5

Cl.t.3



Helianthemum 'Rhodanthe Carneum'



Helleborus niger



Helleborus niger



Hemerocallis 'Finest Hour'



Hemerocallis 'Jason Salter'



Hemerocallis 'Little Wine Cup'



Hemerocallis 'Mini Pearl'

## Hemerocallis (*Xanthorrhoeaceae*)

↔ 70-100 cm    ↑↓ 70-100 cm    5 V-IX    ☀️ 🌧️ 🗑️ 🌱 🌀 🚫

Formano eleganti cespi di foglie arcuate, nastriformi e fiori imbutiformi, riuniti in racemi che sbocciano da maggio a settembre. Richiedono terreno fertile. Riescono bene in vaso.

### 'All American Tiger'

Fiori arancio bruciato con centro e bordo rosso, leggermente profumati.

### 'Little Wine Cup'

Petali rosso vino scuro con gola gialla.

### 'Anzac'

Fiori triangolari, rosso rubino.

### 'Lynn Hall'

Rosso carminio con gola dorata.

### NEW 'Apricot Beauty'

Fiore doppio, petali albicocca con macchia centrale rosso-rosato scuro.

### 'Mini Pearl'

Petali bianchi sfumati di rosa pesca e gola gialla.

### NEW 'Burning Daylight'

Fiori imbutiformi, profumati, giallo arancio intenso con petali dai bordi increspati.

### 'Pardon Me'

Fiori rosso vivo con gola verde.

### 'Finest Hour'

Rosso ciliegia, gola gialla.

### 'Pixie Parasol'

Fiori rosa albicocca con gola verde.

### 'Frans Hals'

Rosso viola vellutato, gola gialla.

### 'Red Flag'

Fiori rosso bruno, gola gialla.

### 'Front Runner'

Rosa arancio, gola gialla e salmone.

### 'Royal Robes'

Fiori profumati color prugna con gola verde.

### 'Golden Chimes'

Moltissimi, piccoli fiori gialli.

### 'Sammy Russel'

Rosa con striature giallo limone.

### 'Grape Velvet'

Fiori porpora scuro che sbiadisce sulla nervatura centrale, gola verde.

### 'Seurat'

Grandi fiori con petali rosa-malva macchiato di rosa più scura e con gola gialla.

### 'Jason Salter'

Fiori precoci gialli, con gola verde striata viola.

### 'Splendid Orchid'

Grandi fiori rosa ciclamino-orchidea, gola gialla.

### 'Jockey Club'®

Petali lavanda con macchia centrale porpora e bordo crema.

### 'Stella de Oro'

Eccezionale per i molti fiori giallo vivo che, ininterrottamente da maggio a settembre, produce ogni mattina.

### 'Little Bee'

Varietà riflorente dalla sviluppo contenuto. Fiore semplice rosa albicocca intenso.

### 'Top Billing'

Rosa azalea con riflessi albicocca, gola gialla, striature crema.

### 'Little Missy'

Fiori scuro, con bordo bianco e gola verde, delicatamente profumati.

### 'Tricolor'

Piccoli, molto numerosi fiori dove si mescolano tonalità gialle, rosa pesca e salmone.

Misure e prezzi di Hemerocallis:

Cl.t.3

Cl.t.7

## Hyssopus (*Lamiaceae*)

**officinalis**, Issopo

↔ 1 m ↑↓ 60 cm  **3** VII-IX   

Semideciduo, aromatico; foglie lineari, lunghe 5 cm a fiori imbutiformi, melliferi, blu scuro, riuniti in spighe. Il fogliame si presta ad usi medici e culinari e, anche, per aromatizzare liquori.

Cl.t.1,2

Cl.t.2

Cl.t.3



Hyssopus officinalis

## Iberis (*Brassicaceae*)

**sempervirens 'Snowflake'**

↔ 50 cm ↑↓ 25 cm  **7** III-V   

Forma un cuscino allargato, guarnito di foglioline sempreverdi verde scuro, che, a primavera, scompaiono sotto la miriade di fiori bianco puro.

G9

Cl.t.2



Iberis sempervirens 'Snowflake'

## Iris (*Iridaceae*)

**germanica**, Iris barbate alte, Giaggioli

↑↓ varie  **7** IV-V  

Sono gli Iris che offrono un'incredibile diversità di colori, tonalità, contrasti e profumi. La loro fioritura avviene a maggio e dura 15 giorni. L'altezza, in centimetri, sarà indicata per ciascuna varietà. L'esposizione deve essere di pieno sole, la più soleggiata possibile. Si impiegano nei giardini lungo le recinzioni, a ciuffi nei prati, ai piedi degli orci. Si ottengono effetti policromi alternandoli con rosai o Hemerocallis nei bordi misti. Adatti anche alla coltura in vaso e per il fiore reciso.

**'Bedtime Story'**

Blu-lilla; barba viola. ↑ 60 cm

**'Blue Moon'**

Viola, viola nerastro vellutato. ↑ 90 cm

**'Harbour Blue'**

Blu puro; barba bianco crema con punte gialle. ↑ 140 cm

**'Moonlight'®**

Giallo; barba giallo intenso. ↑ 70 cm

**'Sangreal'**

Giallo tenue; barba gialla. ↑ 80 cm

Misure e prezzi degli Iris:

Cl.t.2

Cl.t.3



Iris germanica 'Bedtime Story'



Iris germanica 'Sangreal'



Kniphofia 'Nancy Red'

## Kniphofia (*Xanthorrhoeaceae*)

↔ 60-90 cm    ↕ 90-120 cm    🌱 7    VI-IX    ☀️    🗑️    🌿    🌊    ✂️

Genere comprendente numerose specie e varietà; quelle descritte qui sotto formano densi cespugli con numerosi, robusti steli, ornati da lunghe foglie lineari e terminanti con pannocchie di fiori tubolosi, rivolti verso terra.

### 'Bees'Sunset'

Fiori arancio intenso.

### 'Nancy Red'

Fiori rosso rosato e giallo.

Misure e prezzi di Kniphofia:

G9

Cl.t.3



Leontopodium alpinum

## Leontopodium (*Asteraceae*)

**alpinum**, Stella alpina

↔ 15-20 cm    ↕ 15-20 cm    🌱 2    V-VII    ☀️    🗑️    🌿    ✂️

Forma piccoli cespugli con ciuffi di foglie lanuginose. Fiorellini bianco argentei, avvolti da brattee felpate a forma di stella.

G9



Leucanthemum maximum

## Leucanthemum (*Chrysanthemum*) (*Asteraceae*)

**maximum**, Margheritone

↔ 60 cm    ↕ 80 cm    🌱 6    VI-VII    ☀️    🗑️    🌿    🌀    ✂️

Forma ciuffi eretti dai quali fuoriescono steli guarniti di foglie lanceolate, portanti fiori in grosse margherite bianche, doppie.

G9



Liatris spicata

## Liatris (*Asteraceae*)

**spicata**

↔ 30-40 cm    ↕ 80-90 cm    🌱 4    VII-IX    ☀️    🗑️    🌿    🌀    ✂️

Ha foglie lineari-lanceolate e steli eretti, che si vestono di fiori rosso porpora dalla base alla cima.

G9

**Lupinus** (*Fabaceae*)**polyphyllus**

↔ 40-50 cm    ↕ 80 cm     4       

Grandi infiorescenze a spiga. Disponibili nei colori: blu violaceo e bianco, giallo, rosa e bianco, rosso mattone.

G9

Cl.t.2



Lupinus polyphyllus

**Meconopsis** (*Papaveraceae*)**grandis**, Papavero dell'Himalaya

↔ 40 cm    ↕ 60-80 cm     7    VI-VII     

Cespitoso con lunghe foglie erette verde scuro, con peli rosso marrone. Fiori inclinati a coppa, larghi 12-15 cm, formati da 9 petali blu intenso, ravvivati al centro da mazzetti di antere gialle.

Cl.t.2



Meconopsis grandis

**Melissa** (*Lamiaceae*)**officinalis**, Erba cedrina, Cedronella

↔ 30-45 cm    ↕ 60-120 cm     4    V-VIII     

Eretta, abbastanza ramosa, con foglie verde chiaro, lunghe 6-7 cm, che, se sfregate, emanano un forte odore di limone. Fiori in spighe irregolari, giallo chiaro, che diventano bianchi o sfumati di lilla; sono molto appetiti dalle api. Le foglie hanno molteplici proprietà terapeutiche e sono molto usate in gastronomia, per aromatizzare pietanze e liquori.

Cl.t.1,2

Cl.t.3



Melissa officinalis

**Mentha** (*Lamiaceae*)**x piperita**, Menta piperita

↔ 80-120 cm    ↕ 50 cm     5    VI-X     

Fusti tetragoni, verdi sfumati di porpora. Foglie allungate, glabre, seghettate ai margini; verde scuro sopra, rossastre sotto, fortemente aromatiche e profumate. Fiori porpora rosati, fittamente riuniti in spighe di 10-20 cm. Le foglie e le sommità fiorite hanno proprietà terapeutiche ed usi gastronomici, usate a piccole dosi per il loro intensissimo profumo.

Cl.t.1,2

Cl.t.3

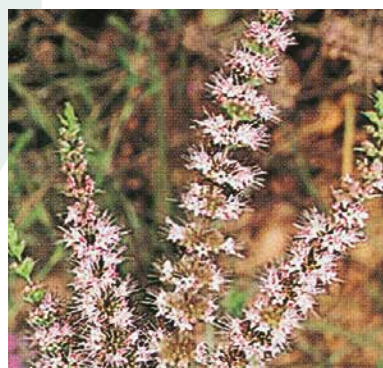

Mentha x piperita





Mesembryanthemum cooperi

## Mesembryanthemum (Aizoaceae)

**cooperi (Delosperma cooperi)**

↔ 40 cm    ↕ 10-15 cm    7    VI-IX               

Vigorosa tappezzante con foglie carnose verde grigio. Grandi, fittissimi fiori a raggiera, rosso carminio. Resiste al mare.

G9

Cl.t.2



Nepeta x fassenii 'Kit Cat'

## Nepeta (Lamiaceae)

**x fassenii 'Kit Cat',** Erbagatta 'Kit Cat'

↔ 30 cm    ↕ 30 cm    7    V-IX               

Perenne cespitosa di origine orticola, con strette foglie ovate o lanceolate, fortemente aromatiche. Bei fiorellini blu lavanda riuniti in lunghe spighe. 'Kit Cat' ha portamento più eretto della specie tipo ed è più riflorente. Ottima per bordure.

**florina**

↔ 50-100 cm    ↕ 50-100 cm    6    VI-IX               

Si contraddistingue per la fioritura in spighe rosa chiaro con sepalii rosa scuro, dall'estate all'autunno.

Cespuglio

Cl.t.3

Cl.t.2



Ophiopogon japonicus

## Ophiopogon (Convallaria) (Asparagaceae)

**japonicus (Convallaria japonica)**

↔ 30 cm    ↕ 20 cm    7    V-VI               

Estende rapidamente le sue radici tuberose che producono lunghe (40 cm) foglie strettamente (larghe 3 mm) nastriformi, graziosamente arcuate, talmente fitte da rendere quasi invisibili i fiorellini bianchi o lilla che si formano sotto, spesso seguiti da frutticini blu cupo.

G9

Cl.t.2

Cl.t.3

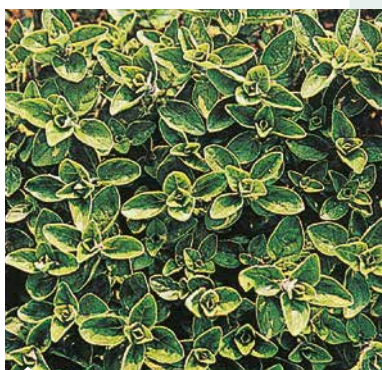

Origanum majorana

## Origanum (Lamiaceae)

**majorana,** Maggiorana, Persia

↔ 25-30 cm    ↕ 25-30 cm    7    VI-IX         

Semisempreverde con foglie ovate, verde-grigio, ricoperte da soffice peluria. Fiori bianchi o rosa, riuniti in pannocchie. Ampiamente utilizzato per aromatizzare salse, legumi, carni, insalate, funghi.

Origanum (seguito)

**vulgare**, Origano comune, Regamo

↔ 30-90 cm    ↑↓ 30-90 cm    ☞ 5    VII-IX    ☀    ☁    🌊

Rizomatoso, dà luogo a minuscoli steli legnosi, che portano foglie ovali, vellutate, verde cupo. Piccoli fiori violetti, riuniti in ombrelle terminali. Ampiamente usato in numerose ricette culinarie.

Misure e prezzi di Origanum:

Cl.t.1,2

Cl.t.10



Origanum vulgare

## Pachysandra (Buxaceae)

**terminalis**

↔ 50-60 cm    ↑↓ 20-30 cm    ☞    IV-V    ☀    ☁    🌊    🌱

Suffrutice sempreverde, stolonifero, che s'adagia al terreno. Foglie oblunghe o romboidali di 6-10 cm, verde lucido. Grappoli terminali di infiorescenze bianche. Vuole terreni sciolti, freschi ed umidi. Una delle migliori tappezzanti, adatta anche per il giardino roccioso.

**'terminalis' 'Variegata'**

Foglie verdi bordate di bianco crema.

Misure e prezzi di Pachysandra:

G9

Cl.t.1,5



Pachysandra terminalis

## Phlox (Polemoniaceae)

**paniculata (P. decussata)**

↔ 50 cm    ↑↓ 80-90 cm    ☞ 4    ☀    ✂

Perenni robuste ed erette, che producono, su steli rigidi, pannocchie florali che arrivano anche a 30 cm di lunghezza. Vogliono terreni e atmosfere da fresche a umide. Per bordure e aiuole, accostando le diverse varietà di colori differenti. Riescono bene in vaso.

**'Fanal'**

Fiori rosso vivo, luminoso.

**'Jacqueline Maille'**

Fiori bianco puro.

**'Omega'**

Fiori rosa, occhio rosso.

**'Orange Perfection'**

Fiore salmone-vermiglio.

**'Tenor'**

Fiori rosa scuro.



Phlox paniculata 'Omega'



Phlox paniculata 'Tenor'



Phlox subulata 'Daisy Hill'

Phlox (seguito)

**subulata**

↔ 30-40 cm    ↑↓ 10-15 cm    ☞ 2    IV-V    ☀️ 🐛 🌿 🌱 🌀

Portamento tappezzante. Foglie piccole, verde chiaro, letteralmente ricoperte da minuscoli fiori a forma di stella.

**'Candy Stripes'**

Fiori rosa con margini bianchi.

**'G. F. Wilson'**

Fiori bianchi.

**'Daisy Hill'**

Fiori rosa-rossi.

**'Moerheimii'**

Fiori rosa.

Misure e prezzi di Phlox:

G9

Cl.t.2

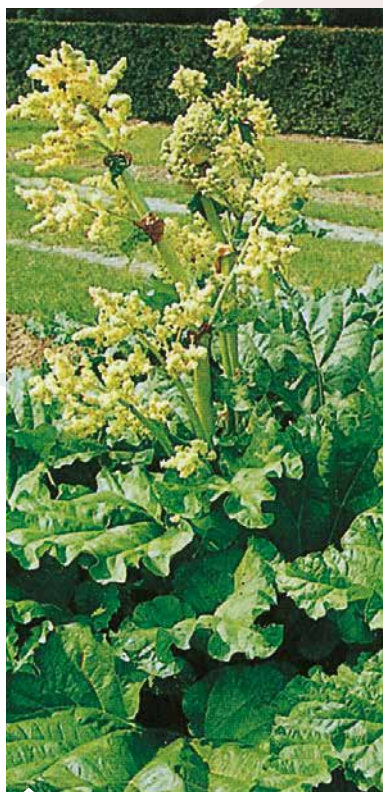

Rheum rhabarbarum

## Rheum (Poligonaceae)

**rhabarbarum**, Rabarbaro

↔ 100-120 cm    ↑↓ 200-250 cm    ☞ 6    VI-VII    🐛 🌿 🌱 🌀

Il più alto, il più imponente e il più decorativo tra i Rabarbari. Ha foglie grandissime, profondamente lobate, verde scuro, portate da robusti piccioli. Steli florali eretti terminano con spighe di fitti fiorellini bianchi o crema. Ha proprietà terapeutiche ed è molto usato in gastronomia: con le radici essiccate si preparano liquori e coi piccioli fogliari si compongono marmellate.

Cl.t.3

## Ruellia (Acanthaceae)

**macrantha**

↔ 50 cm    ↑↓ 180 cm    ☞ 9    III-X    🐛 🌿 🌱 🌀

Grazioso arbusto sempreverde semi-legnoso originario del Brasile. Ha bellissimi fiori imbutiformi porpora-violaceo con sfumature rosa, che nei climi miti si rinnovano per gran parte dell'anno. Altrove, deve essere protetta in inverno dalle basse temperature. Ideale pianta in vaso, per poter essere spostata all'esterno di tanto in tanto nei giorni soleggiati dei mesi più freddi, e poter così produrre una fioritura più copiosa nella bella stagione.

LV12

LV14



Ruta graveolens

## Ruta (Rutaceae)

**graveolens**, Ruta

↔ 75 cm    ↑↓ 100 cm    ☞ 5    V-VI    ☀️ 🌿 🌱 🌀

Foglie sempreverdi, cinerognole e fiori gialli, in corimbi terminali. Foglie e fiori servono a preparare la famosa grappa alla ruta.

Cl.t.3

**Sagina** (*Caryophyllaceae*)**subulata**↔ 8-10 cm    ↕ 3-5 cm     4       

Cespuglietti fini, simili al muschio, coperti per tutta l'estate da fiorellini bianchi. Si usa per tappeti e negli interstizi delle pavimentazioni, nel giardino roccioso.

**subulata 'Aurea'**

Come la precedente, ma di colore giallo.

G9



Sagina subulata

**Satureja** (*Lamiaceae*)**montana**, Santoreggia montana, Erba acciuga↔ 20 cm    ↕ 40 cm     5    VI-IX       

Cespitosa con foglie coriacee, oblunghe lineari, aromatiche. Fiorellini bianchi, tubulosi. Prospera nelle esposizioni le più calde e le più aride, ama il calcare. Usata per insaporire e rendere più digeribili le pietanze.

Cl.t.1,2

Cl.t.3

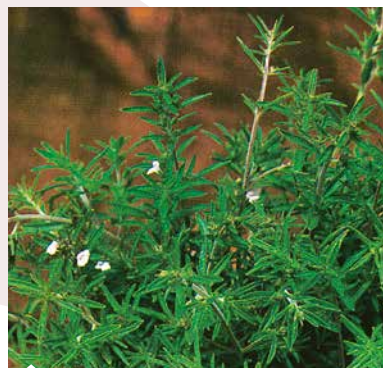

Satureja montana







**Scabiosa** (*Dipsacaceae*)**caucasica**↔ 40-50 cm    ↕ 80 cm     4    VI-VIII        

Su lunghi steli sbocciano fiori riuniti in capolini piatti, blu.

G9



Scabiosa caucasica

**Sedum** (*Crassulaceae*)↔ 40-60 cm    ↕ 10-50 cm     4    varie        

Genere ricchissimo di specie e varietà caratteristiche per le foglie spesse e carnose, capaci di accumulare riserve d'acqua, che conferiscono una elevata resistenza alla siccità, e per le ricchissime fioriture. Attirano le api.

**acre**

Vigoroso. Foglie verdi, fiori gialli.

**'Herbstfreude' ('Autumn Joy')**

Foglie bluastre, fiori rosso bruno.

**album**

Foglie verdi, rosse in autunno. Fiori bianchi.

**spectabilis 'Brilliant'**

Foglie blu glauche. Fiori cremisi.

**spurium**

Prostrato, tappezzante. Foglie sempreverdi o semisempreverdi, verde intenso e spesso macchiate di rosso. Infiorescenze piatte di fiori rosa.

G9

Cl.t.2



Sedum spectabilis 'Brilliant'



Sempervivum arachnoideum

## Sempervivum (Crassulaceae)

↔ 10-20 cm    ↑↓ 10-20 cm    ☞ 5    VI-VII    ☀ ☁ 🌧 🌱 🪴 🌊

I Sempervivum sono piante di forma squisita, con le foglie in ordine simmetrico, serrate tra di loro. Il loro aspetto succulento e carnoso è uguale in ogni momento dell'anno. Formano tappeti tanto perfetti da sembrare artificiali. Riescono bene in vaso.

### arachnoideum

Foglie grigio-argentee, fiori rosa-rossi.

### hybrid 'Silberkarneol'

Foglie verde smeraldo alla base, poi rosse con peli argentei. Fiori rosa.

### ciliosum borisii

Foglie grigio argentee. Fiori gialli.

### tectorum

Rosette verdi con apici e bordi superiori rossi.

G9

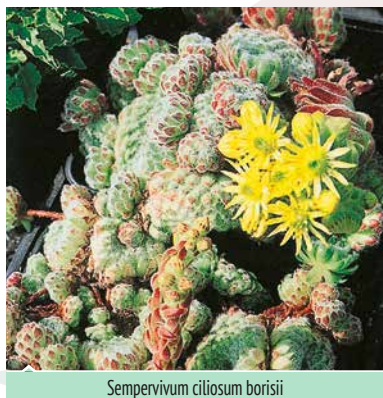

Sempervivum ciliosum borisii

## Stachys (Lamiaceae)

### byzantina (S. lanata)

↔ 40-50 cm    ↑↓ 30-40 cm    ☞ 5    VI-VII    ☀ ☁ 🌧 🌱 🪴 🌊

Ottima tappezzante rustica. Foglie grigio-argentee, vellutate, infiorescenze rosa carminio.

G9

Cl.t.2

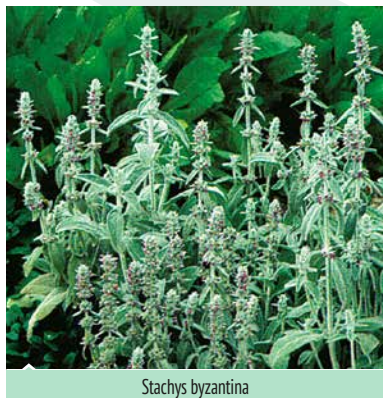

Stachys byzantina

## Thymus, Timo (Lamiaceae)

### mastichina, Timo mastichina

↔ 20-30 cm    ↑↓ 20-50 cm    ☞ 3    V-VII    ☀ 🌱 🪴 🌊

Nano, eretto; piccole foglie strettamente cilindriche, tomentose. Infiorescenze a capolino, biancastre.

### officinalis (T. vulgaris), Timo comune, Timo maggiore

↔ 40 cm    ↑↓ 10-30 cm    ☞ 7    VI-VIII    ☀ 🌱 🪴 🌊

Suffrutice molto ramificato. Foglie lineari, verdi, profumate. Fiori lilla chiaro. Profuma salse e carni.

### serpyllum, Serpolino, Pepolino

↔ 40-50 cm    ↑↓ 15 cm    ☞ 4    VII-IX    ☀ 🌱 🪴 🌊

Foglie verde lucido. Fiori rosa malva. Ha gli stessi usi gastronomici del precedente. Nelle campagne si dà da mangiare ai conigli, per ottenere una carne più profumata.

Misure e prezzi di Thymus:

Cl.t.1,2

Cl.t.2

Cl.t.3

Cl.t.5

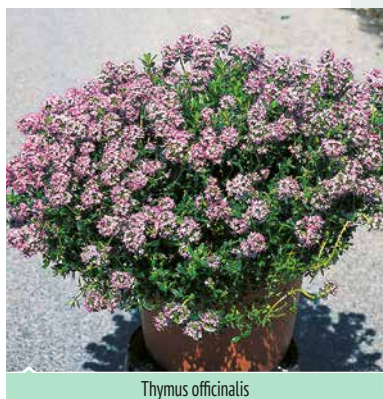

Thymus officinalis

## Tradescantia (Commelinaceae)

↔ 30-40 cm    ↑↓ 20-30 cm    🌀 9    VI-X    🪴 🌞 🌿

Genere di succulente originarie d'America, molto variabili per portamento e colore dei fiori e delle foglie. Fiori poco durevoli, ma che si rinnovano continuamente da maggio a settembre.

### andersoniana 'Rubra'

Fiori viola scuro.

### pallida 'Purpurea'

Foglie e fiori viola intenso.

Misure e prezzi di Tradescantia:

Clt.2



Tradescantia andersoniana 'Rubra'

## Verbena (Verbenaceae)

**bonariensis**, Verbena di Buenos Aires

↔ 20-50 cm    ↑↓ 100-150 cm    🌀 7    V-X    🌞 🪴 🌿 🌱

Tra le più vigorose e diffuse. Ha foglie verdi rugose portate da rigidi fusti eretti; da giugno a ottobre produce dei fiorellini stellati blu-violetti riuniti in infiorescenze piatte di 5 cm di diametro, che attraggono le farfalle. Ottima per bordure e nei giardini informali, vuole terreni asciutti e ben drenati.

Clt.10

Clt.20



Tradescantia pallida 'Purpurea'

## Vinca (Apocynaceae)

### major

↔ 80-100 cm    ↑↓ 40-60 cm    🌀 7    V-IX    🌞 🌿 🌱 🌱

Sempreverde, strisciante con foglie ovoidali di 3-7 cm, verde lucente e fiori blu, larghi 3-4 cm. Ama terreni freschi o umidi. Riesce bene in vaso ed è ottima per coprire terreni in pendio.

### major 'Variegata'

Come la precedente, ma con foglie marginate di bianco.

### minor

↔ 30-50 cm    ↑↓ 10-30 cm    🌀 5    V-IX    🌞 🌿 🌱 🌱

Differisce dalle precedenti per le foglie e i fiori più piccoli.

Misure e prezzi di Vinca:

G9

Clt.1,5

Clt.2



Vinca major



Vinca minor



## Piante acquatiche e palustri



Acorus gramineus 'Variegatus'

### Acorus (*Acoraceae*)

#### gramineus 'Ogon' (A. g. 'Wogon')

←→ 15 cm    ↑↓ 25 cm    ☀ 5    ☀☀

Perenne acquatica semi-decídua. Forma densi ciuffi di foglie lucide, striate di verde chiaro e crema.

#### gramineus 'Variegatus'

←→ 15 cm    ↑↓ 25 cm    ☀ 5    ☀☀

Perenne, palustre e marginale bassa, semidecídua. Forma folti cespugli di foglie strette, arcuate, lunghe 30 cm, verdi striate di bianco crema.

Cl.t.3

→ *Cyperus papyrus* = vedi Collezione generale

## Eichhornia (*Pontederiaceae*)

**crassipes**, Giacinto d'acqua

↔ 100 cm    ↕ 50 cm    ☞ 9    VI-IX    ☀ ☁

Galleggiante grazie ai leggerissimi picciuoli rigonfi, che portano belle foglie arrotondate verde lucente. Spighe di fiori celeste lilla, effimeri, ma che si rinnovano ogni giorno per tre mesi.

Rizomi cad.



Eichhornia crassipes

## Houttuynia (*Saururaceae*)

**cordata 'Chameleon'** (H. cordata 'Tricolor')

↔ 50 cm    ↕ 50 cm    ☞ 5    VI-VII    ☀ ☁ ☂

Vivace, palustre, tappezzante. Foglie caduche variegata di giallo, rosa e arancio. Piccoli fiori bianchi.

Cl.t.3



Houttuynia cordata 'Chameleon'

## Nelumbo, Fior di Loto (*Nelumbonaceae*)

↔ 180-200 cm    ↕ 100-150 cm    ☞ 8    VII-IX    ☀ ☁ ☂

Genere di piante acquatiche marginali decidue, perenni, coltivate per il bel fogliame e i bellissimi fiori. Richiedono una temperatura di 1-7°C, posizione aperta e soleggiata e 60 cm d'acqua. Rimuovere le foglie appassite.

**nucifera**

Loto indiano. Grandi fiori rosa fucsia.

Cl.t.5

Cl.t.12

**nucifera 'Alba Grandiflora'**

Fiori bianco candidi.



Nelumbo nucifera



Nelumbo nucifera





Nymphaea 'Attraction'



Nymphaea 'Sulphurea'

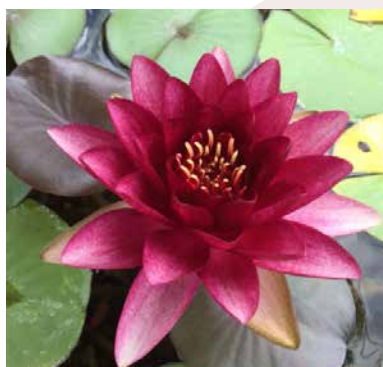

Nymphaea 'Charles de Meurville'



Nymphaea 'Gonnère'



Nymphaea 'Marliacea Carnea'

## Nymphaea (Nimpeaceae)

↔ 80-150 cm 5 V-IX

Galleggianti, rizomatose, con belle foglie rotonde (da rimuovere una volta appassite) e fiori in vari colori, tra i più affascinanti tra quelli esistenti in natura. Per ben fiorire hanno bisogno di sole e calore. Vogliono acque calme, d'una profondità variabile a seconda delle varietà. Riescono ad estendersi su superfici vaste (da 80 a 150 cm) e fioriscono da maggio a settembre.

### NYPHAEA (RUSTICHE) DISPONIBILI:

#### 'Alba'

Fiori bianco puro, profumati.

#### **NEW** 'Albatross'

Fiori dai lunghi petali appuntiti bianco puro.

#### 'Attraction'

Fiori rosa-rosso intenso con sepali sfumati di bianco.

#### 'Charles de Meurville'

Fiori rossi.

#### 'Colorado'

Fiori rosa pesca.

#### **NEW** 'Fire Opal'

Fiore doppio rosa intenso.

#### 'Gonnère'

Fiori doppi, bianco puro.

#### **NEW** 'Lemon Mist'

Foglie verdi spesso chiazate e striate di rosso granata, fiori di un delicatissimo giallo chiaro.

#### 'Madame Wilfron Gonner'

Fiori rosa chiaro, molto doppi.

#### 'Marliacea Carnea'

Fiori rosa chiaro.

#### 'Marliacea Chromatella'

Fiori giallo tenue, molto rifiorente.

#### 'René Gérard'®

Fiori rosso-rosati.

#### 'Sioux'

Fiori inizialmente rosa poi arancio-pesca.

#### 'Sulphurea'

Fiori giallo, profumati.

Cl.t.5

## Typha (Typhaceae)

### latifolia

↕ 200-250 cm 6 VI-IX

Pianta acquatica marginale, decidua che forma grandi cespi di foglie verdi. Spighe di fiori beige, seguite da capsule marrone scuro molto ricercate dai fioristi per composizioni di fiori secchi. Se colte in tempo, appena si sono formate, si possono conservare per anni. Vogliono terreni acidi.

Cl.t.1,5

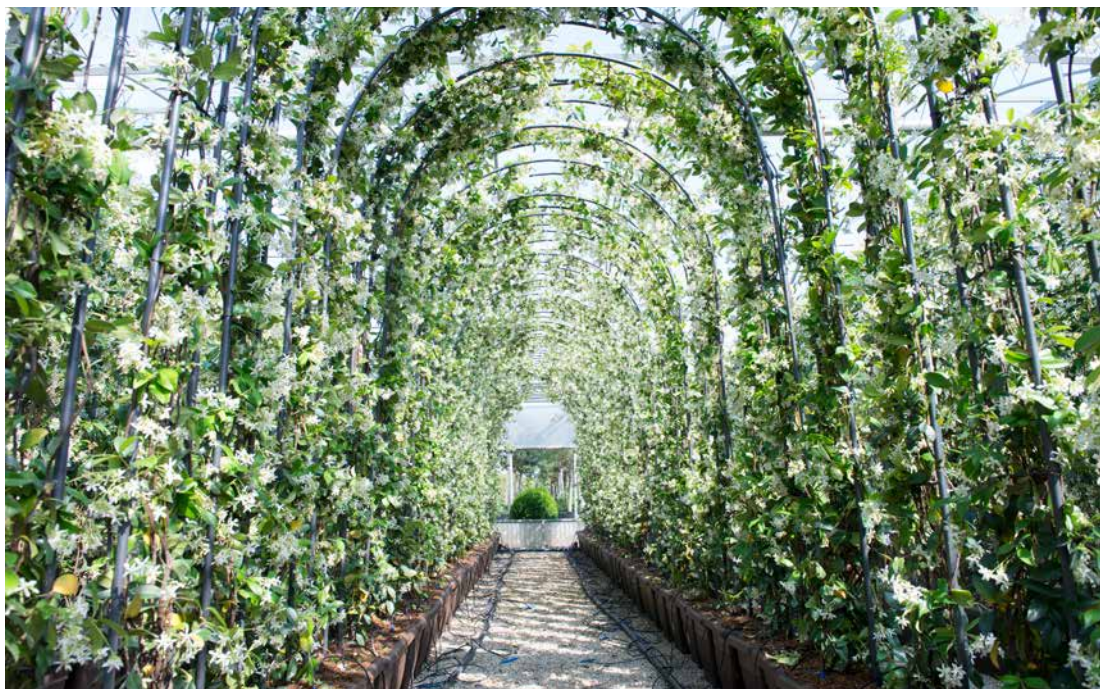

Linee Vannucci  
**Piante di grandi dimensioni formate**



ALTEZZA DEI FUSTI

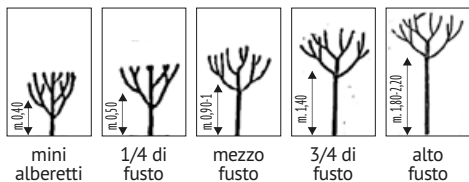

Ligustrum texanum, LVQ18



Photinia x fraseri 'Red Robin', Clt.45

DIMENSIONI DELLE SPALLIERE

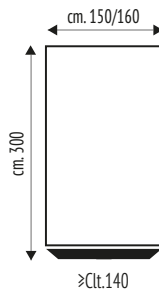
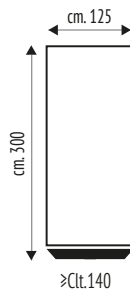
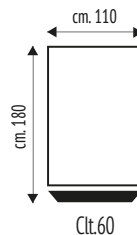
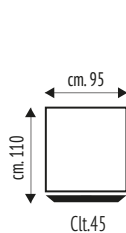
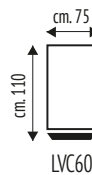
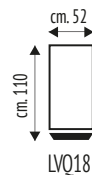

### DIMENSIONI DELLE SPALLIERE SU MEZZO FUSTO

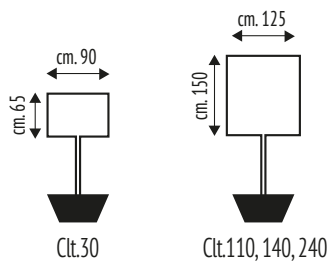

### DIMENSIONI DEI TETTI SU ALTO FUSTO

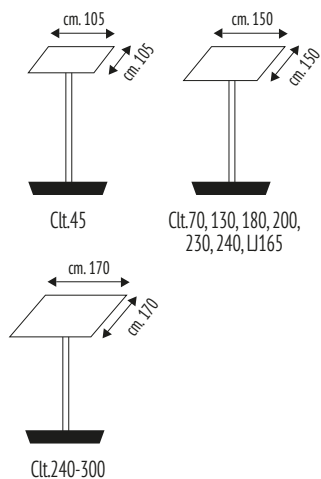

Carpinus betulus, Cl.t.110



Platanus x acerifolia, Cl.t.240

### DIMENSIONI DELLE SPALLIERE SU ALTO FUSTO

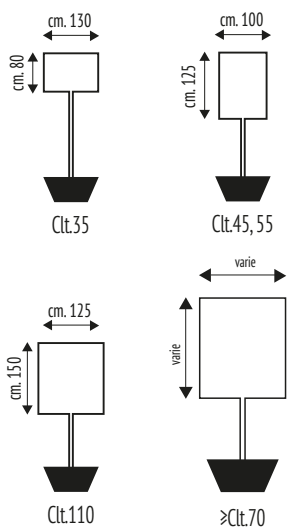

Carpinus betulus, Cl.t.200



Ligustrum japonicum Clt.240

**DIMENSIONI DEI CUBI  
SU ALTO FUSTO**

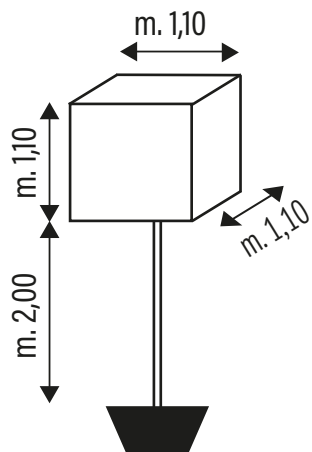

Clt.240, 300



Rosai in varietà LVC60

**DIMENSIONI DEGLI ARCHI**

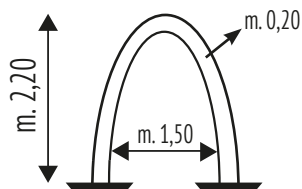

LVQ40

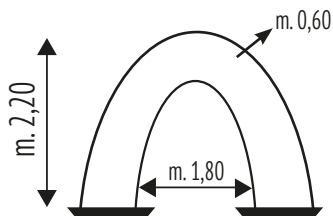

LVC60

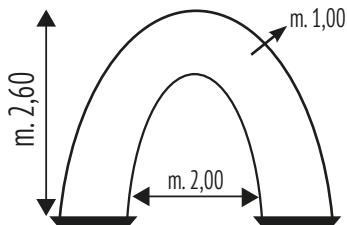

LJ125



**DIMENSIONI DEI NOSTRI CONTENITORI PER  
SIEPI MOBILI**

LVC60  
LVC80

L 70 cm x W 30 cm x H 37 cm  
L 80 cm x W 35 cm x H 33 cm

**NEW LINE**



**SLIM**





**VANNUCCI**  
 **PIANTE**

## **bonsai giganti** da giardino Vannucci



È una tradizione assai antica quella di ritagliare a nuvola alcune specie di piante che uniscono legno e ramificazioni d'estremo interesse ornamentale. Ai nostri giorni sono rimasti ben pochi i vivaisti che continuano a praticare quest'arte che richiede grande passione, certissima pazienza, estrema abilità. Quasi sempre è patrimonio di famiglie che se ne tramandano le tecniche di generazione in generazione. Sono tutt'altro che rari i casi in cui il lavoro iniziato da una generazione venga portato a termine da quella successiva, perchè occorrono anni ed anni per creare quelle vere sculture vegetali che noi per primi abbiamo chiamato, ricorrendo ad un ossimoro che ci è parso efficace, **BONSAI GIGANTI DA GIARDINO**. Per diversità delle specie, delle forme, delle dimensioni, la nostra collezione è senz'altro la più vasta d'Europa.

### **Ilex crenata 'Kinme'**



◀ 5-6 m ▶

Foglie fittissime che nascono di colore leggermente dorato per diventare subito d'un verde d'una lucentezza senza pari. È la varietà prediletta per ottenere i Bonsai Giganti da Giardino.

Clt.35

LJ50	0,80/1,00
LJ100	1,25/1,50
LJ165	1,80/2,00
LJ215	1,80/2,00
LJ390	2,50/3,00



## ESEMPLARI DISPONIBILI NELLE SPECIE:

*Camellia sasangua*, *Chamaecyparis obtusa*, *Ilex crenata* 'Kinme', *Pinus densiflora* 'Pendula', *Pinus nigra austriaca*,  
*Pinus parviflora* 'Glauc', *Pinus pentaphylla*, *Pinus sylvestris*, *Pinus sylvestris* 'Glauc',  
*Rhododendron* (*Azalea Japonica*), *Taxus cuspidata* var. *intermedia*.

**Misure e prezzi saranno forniti su richiesta**





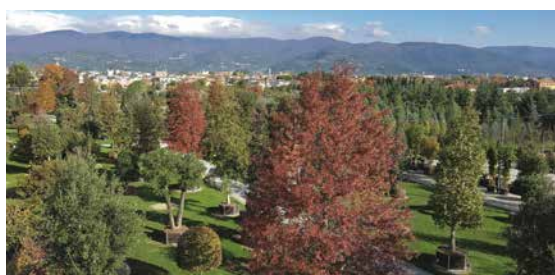

 PISTOIA  
NURSERY  
PARK



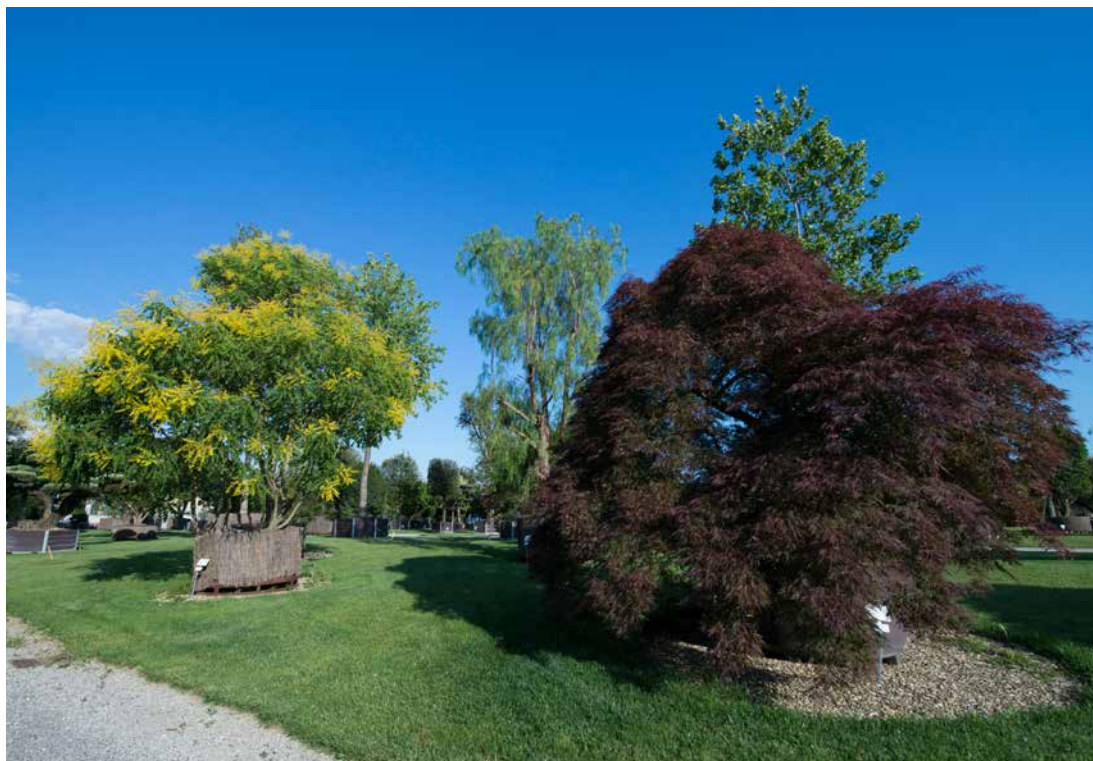

OLTRE 2000 ESEMPPLARI





PARK SPECIMEN  
COLLECTION

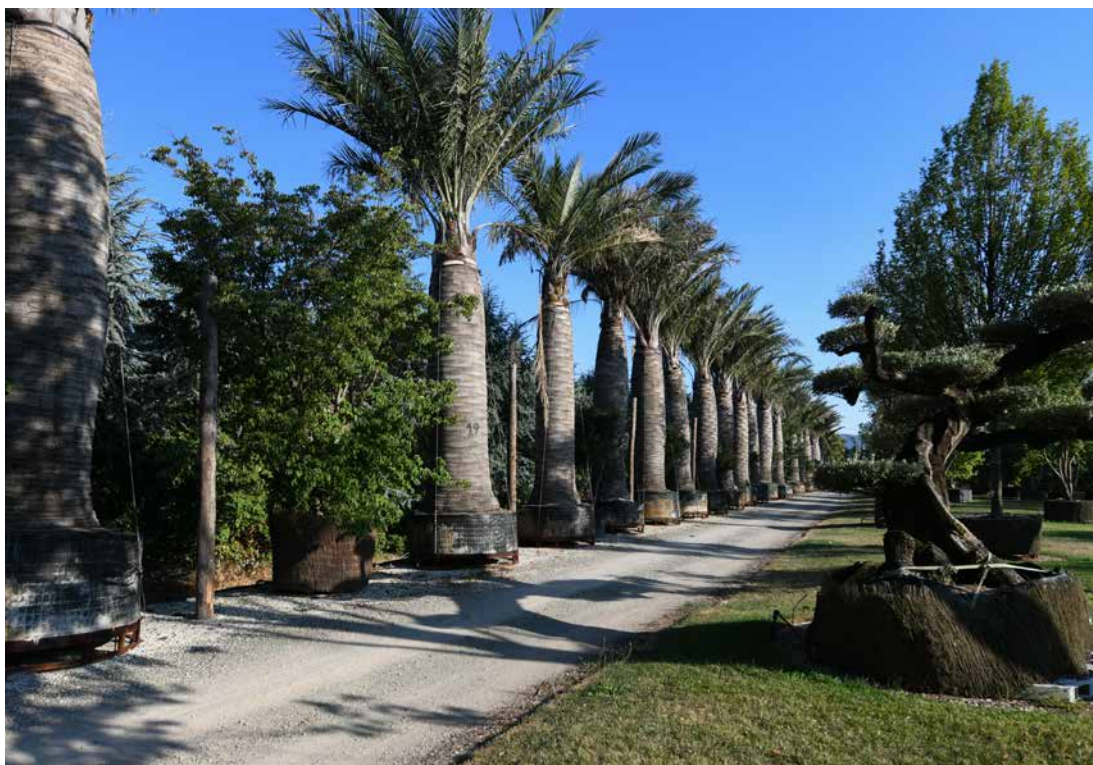



MISURE E PREZZI SARANNO FORNITI SU RICHIESTA





# formazione e accoglienza

Dai percorsi sinuosi del nostro Nursery Park, si arriva al Nursery Campus: un luogo di ricerca e formazione dedicato alle nuove generazioni che ci accompagneranno e ci supporteranno nel processo di rapidissimi cambiamenti in atto. Il Pistoia Nursery Campus è anche accoglienza per eventi business e ospitalità turistica. Una struttura architettonica funzionale con aule multimediali, sale riunioni, spazi destinati allo sport, immersa in un parco di 10 ettari.







## IL NOSTRO WINE RESORT





## Zone di rusticità

La temperatura minima è il fattore più importante per determinare la rusticità d'una pianta (vale a dire la sua capacità di sopravvivere nel luogo ove tale temperatura minima si verifica). Questo principio fu elaborato già nel 1960 dal Dipartimento dell'Agricoltura degli Stati Uniti d'America, e, successivamente, adattato all'Europa da Heinz e Schreiber.

In base ad esso l'Europa è stata suddivisa in 11 Zone di Rusticità (CARTA 1). L'Europa Centrale, che si situa nelle zone 5-6-7-8, è stata oggetto di ulteriori approfondimenti e, ciascuna delle succitate zone, è stata suddivisa in due sottozone: A e B (CARTA 2).

**IMPORTANTE:** Una pianta vive in condizioni soddisfacenti in 5 zone (o più). Ad esempio una pianta della zona 3 può vivere senza problemi nelle zone 4, 5, 6, 7, 8 (probabilmente anche nelle zone 9 e 10). Non può vivere nella zona 2. All'interno della stessa zona, il microclima può variare considerevolmente in certe regioni; inoltre, pur essendo la temperatura l'elemento più importante per determinare la rusticità di una pianta, altri fattori vi concorrono: umidità, inquinamento atmosferico, vento, salinità, etc. Per queste ragioni le classificazioni di cui sopra hanno valore puramente indicativo.

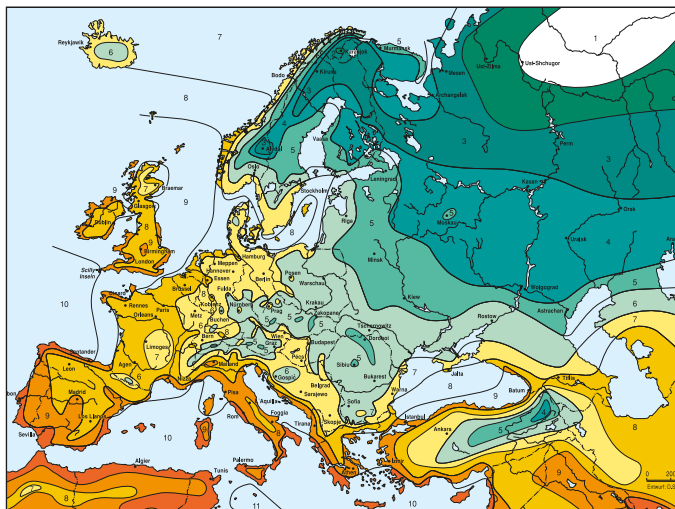

**Carta 1**  
 Zone di rusticità per le piante in Europa  
 Temperature annuali minime in °C

Zona	°C
1	< -45,5
2	-45,50 / -40,1
3	-40,00 / -34,50
4	-34,40 / -28,90
5	-28,80 / -23,40
6	-23,30 / -17,80
7	-17,70 / -12,30
8	-12,20 / -6,70
9	-6,60 / -1,20
10	-1,10 / +4,40
11	> +4,40

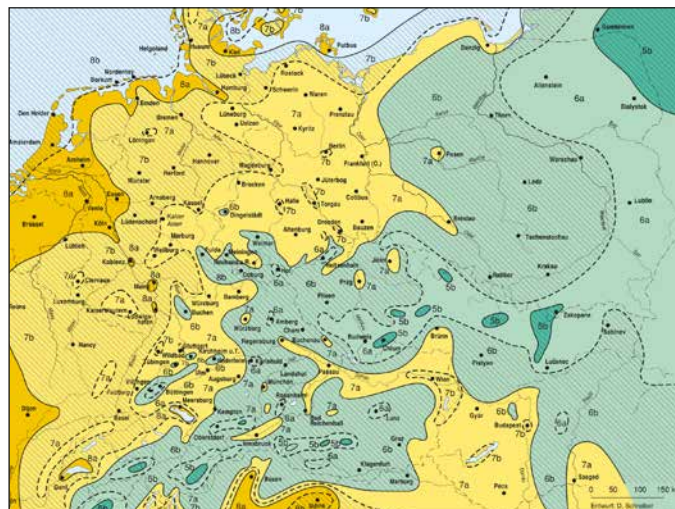

**Carta 2**  
 Sottozone di rusticità  
 Temperature annuali minime in °C

Sottozona	°C
5B	-26,00 / -23,40
6A	-23,30 / -20,60
6B	-20,50 / -17,80
7A	-17,70 / -15,00
7B	-14,90 / -12,30
8A	-12,20 / -9,50
8B	-9,40 / -6,70

QUELLE: PROF. HEINZE / PROF. SCHREIBER AUS BÄRTELS, GARTENGEHÖLZE 1991, ULMER

**EUROPLANTS**  
UK LIMITED

UK Agent &  
Distributor for

**VANNUCCI  
PIANTE**



Our two established nurseries supply an exciting specimen range to the horticultural trade, including: Garden Centres, Wholesalers, Architects, Landscapers, Designers, Independent Retailers, Property Developers and Film/TV Companies. Trade clients are welcome to visit either of our sites (Hatfield or Marlow) all year round. We stock everything from exotic palms and large hedging plants, to monumental trees and beautiful 'patio plants', all of superb quality.

## SAVE THE DATES - Upcoming Events

- **2022 Autumn Show** at Europlants (21st-22nd September)
- **2022 Autumn Show** at Riverside Nurseries (12th-13th October)
- **2023 Spring Open Days** at Europlants (22nd-23rd February)
- **2023 Spring Open Days** at Riverside Nurseries (15th-16th March)

Visit [europlants.net](http://europlants.net) or [riversidenurseries.net](http://riversidenurseries.net) for further details and to RSVP



[www.europlants.net](http://www.europlants.net)

T. 01707 649996 E. [enquiries@europlants.net](mailto:enquiries@europlants.net)

**HERTFORDSHIRE:** Europlants UK Ltd, Great North Road, Bell Bar, Hatfield, Hertfordshire, AL9 6DA  
**BERKSHIRE:** Riverside Nurseries, Temple Ln, Bisham, Marlow, Berkshire, SL7 1RT

# Working with you to create beautiful gardens



Corfu



France



Guernsey



United Kingdom

## Buying Trips to Vannucci

We organise buying trips to Vannucci on a regular basis, allowing buyers to experience first-hand the 400 hectares of exciting production and to make their selections. If you wish to discuss the possibility of visiting Vannucci Piante please contact us.



## Nationwide Delivery

We deliver nationwide, offering top selling lines of the highest quality. Weekly deliveries from Vannucci ensure that our clients can access a constant supply of new, fresh and exciting stock.



### **QUESTO CATALOGO È RISERVATO AI RIVENDITORI E ANNULLA E SOSTITUISCE IL PRECEDENTE.**

#### **PREZZI E QUANTITÀ**

I prezzi esposti nel presente catalogo saranno soggetti ad una revisione in caso di aumento sensibile delle materie prime in generale e dei costi di distribuzione in particolare.

I prezzi quotati si intendono franco partenza, IVA esclusa e **sono validi per le seguenti quantità minime:**

1. Giovani piante e piante in vasetto: 50 pezzi della stessa misura e della stessa varietà da consegnare in un'unica soluzione. In caso di ordine inferiore sarà applicata una maggiorazione del 20%
2. Piante in contenitore di 3-5 litri: 10 pezzi della stessa misura e della stessa varietà da consegnare in un'unica soluzione. In caso di ordine inferiore sarà applicata una maggiorazione del 20%
3. Piante in contenitore di 7-10 litri: 5 pezzi della stessa misura e della stessa varietà da consegnare in un'unica soluzione. In caso di ordine inferiore sarà applicata una maggiorazione del 10%

#### **SOSTITUZIONI**

Salvo espressa indicazione contraria, ci riserviamo il diritto di sostituire le varietà e le misure non disponibili con la varietà e la misura il cui prezzo si avvicina di più a quanto richiesto.

#### **FATTURE**

Le nostre fatture sono redatte in Euro. Qualsiasi fattura in moneta diversa dall'Euro, sarà emessa sulla base dei nostri prezzi in Euro convertiti al tasso di cambio in vigore al momento della spedizione.

#### **PAGAMENTI**

I termini di pagamento saranno convenuti con l'acquirente e saranno indicati sulla conferma d'ordine e sulla fattura. Il ritardato pagamento darà titolo a Vannucci di sospendere le consegne fino al pagamento integrale. Se le condizioni finanziarie dell'acquirente non giustificano la conferma dei termini di pagamento concordati, Vannucci potrà modificarli o richiedere un pagamento anticipato per la spedizione.

Gli importi non pagati entro i termini concordati, comporteranno un aumento del saldo dovuto in misura pari al tasso corrente di sconto bancario in relazione a ciascun mese di ritardo. Il mancato pagamento nei termini di cui sopra comporterà inoltre l'applicazione di una penale stabilita nella misura del 20% dell'importo della fornitura.

Uno sconto del 2% potrà essere dedotto, solo e unicamente per pagamenti accreditati sul nostro conto, entro i 15 giorni successivi alla data di emissione della fattura.

#### **PROPRIETÀ DELLA MERCE**

Ci riserviamo la proprietà delle nostre merci consegnate sino al loro completo pagamento.

#### **IMBALLAGGI**

Tutti i costi per imballaggi speciali, quali palettes, etc, sono a carico dell'acquirente.

#### **GARANZIE E RECLAMI**

Il venditore non è responsabile né della fioritura, né dell'attecchimento della merce venduta.

La merce viaggia a rischio e pericolo dell'acquirente. I termini di consegna precisati potranno essere modificati per ragioni indipendenti dalla nostra volontà. Di conseguenza non potranno essere accettati reclami, né rifiuti di merce per mancato rispetto della data di consegna.

I reclami relativi a piante mancanti o difettose ci dovranno essere notificati per scritto entro 48 ore dalla consegna, per fax al numero +39 0573 735975 o per mail all'indirizzo [info@vannucciante.it](mailto:info@vannucciante.it)

Per le piante difettose inoltre, i reclami dovranno essere accompagnati da foto inviate allo stesso indirizzo mail.

Nessun reclamo fatto con diversa modalità o oltre i suddetti termini potrà essere accettato. L'acquirente non potrà mai richiedere un indennizzo a titolo di mancato guadagno, e, in ogni caso, qualsiasi indennizzo non potrà mai eccedere il valore della merce.

#### **LEGGE APPLICABILE E FORO COMPETENTE**

Le nostre vendite sono assoggettate unicamente alla legge italiana con esclusione di qualunque altra disposizione normativa anche di origine convenzionale. Ogni controversia che dovesse insorgere è sottoposta alla giurisdizione e alla competenza del Tribunale di Pistoia.

© Vannucci Piante az. agr., via Vecchia Pratese, 238 - 51100 PISTOIA (ITALIA)

La riproduzione, anche parziale e su qualsiasi supporto, incluso quello elettronico, di testi e foto di questo catalogo è riservata.

Le informazioni relative alle caratteristiche delle piante contenute in questo catalogo, anche se curate con rigore e scrupolosa attenzione, non possono comportare specifiche responsabilità per eventuali involontari errori e inesattezze.

Autorizzazione Provincia di Pistoia N. 2361 del 10/10/1996

## A

## ABELIA

'Confetti'® 'Conti' cov.	106
x grandiflora	105
'Compacta'	106
'Edward Goucher'	105
'Happy Daydream'®	106
'Kaleidoscope'	106
'Prostrata'	106
'Sparkling Silver'®	106
'Hopley'	106
x 'Raspberry Profusion'®	105

## ABIES

alba	107
concolor	107
nordmanniana	109
'Fastigiata'	109
'Pendula'	110
'Robusta'	110
numidica	110
pinisapo	112
'Glauc'	112
procera 'Glauc'	112

## ABUTILON

'Feuerlocke'	113
--------------	-----

## ACACIA

dealbata	113
'Les Gaulois'	113
sempervirens	113

## ACCA (FEUJO)

sellowiana	114
------------	-----

## ACER

amoenum 'Sumi nagashi'	135
buergarianum	116
campestre	116
'Elsrijk'	117
'Huibers Elegant'	117
'Lienco'®	118
'Nanum'	118
'Queen Elisabeth'	118
'Red Shine'	119
capillipes	119
capadocicum	119
'Rubrum'	119
circinatum	120
davidii 'Mindavi'	120
x freemanii 'Autumn Blaze'®, 'Jeffersred'	120
x freemanii 'Sienna Glen'®	121
ginnala	121
giseum	121
japonicum 'Aconitifolium'	135
japonicum 'Vitifolium'	135
monspessulanum	122
negundo	122
'Flamingo'	123
'Kelly's Gold'	123
'Variegatum'	123
palmatum	135
'9001'	135
'Aoyagi'	135
'Asahi zuru'	135
'Atropurpureum'	135
'Autumn Glory'	136
'Beni Hagaromo'	136
'Beni-komachi'	136
'Beni-maiko'®	136
'Beni Otake'	136
'Beni shichi henge'	136
'Bi-Ho'®	136
'Bloodgood'	136
'Butterfly'	136
'Chisio'	136
'Corallinum'	136
var. coreanum	136
'Crippsii'	138
'Deshojo'	138
'Fireglow'	138
'Higasayama'	138
'Hondshii'	138
'Jerre Schwartz'	138
'Katsura'	138
'Kogane-nishiki'	138
'Korean Gem'®	138
Koto no ito'	138
'Limelight'®	138
'Linearilobum Atropurpureum'	138
'Little Princess'	138
'Masu kagami'	140
'Mikawa Yatsubusa'	140
'Moonfire'	140
'Nicholsonii'	140
'Okagami'	140
'Okushimo'	140
'Omure yama'	140
'Orange Dream'	140
'Oregon Sunset'	140
'Oridono nishiki'	140
'Osakazuki'	140
'Pixie'	140
'Red Emperor'	141
'Red Flash'	141
'Red Pygmy'	141
'Rosemarginatum'	141
'Ryusen'®	141
'Sangokaku'	141
'Sazanami'	141
'Scolopendriifolium'	141
'Seiun Kaku'	141
'Shaina'	141
'Shindeshojo'	141
'Shiraz'	141
'Shiraz Dream'	142
'Shishigashira'	142
'Skeeters Broom'	142
'Sode-nishiki'	142
'Summergold'	142
'Tsukuma-no'	142
'Ukon'	142
palmatum dissectum 'Crimson Princess'	145
palmatum dissectum 'Crimson Queen'	145
palmatum dissectum 'Flavescens'	145
palmatum dissectum 'Garnet'	145
palmatum dissectum 'Inaba Shidare'	145
palmatum dissectum 'Orangeola'	145
palmatum dissectum 'Ornatum'	145
palmatum dissectum 'Seiryu'	145
palmatum dissectum 'Tamukeyama'	145
palmatum dissectum 'Viride'	145
platanoides	123
'Cleveland'	124
'Columbare'	124
'Crimson King'	124
'Crimson SENTRY'	125
'Deborah'	126
'Drummondii'	126
'Emerald Queen'	126
'Globosum'	127
'Princeton Gold'	127
'Royal Red'	127
pseudoplatanus	128
'Atropurpureum'	128
'Bruchem'	128
rubrum	129
'Armstrong'	129
'Autumn Flame'	129
'Brandywine'	129
'Fairview Flame'	130
'Morgan'	130
'October Glory'	130
'Red Sunset'®	131
'Scanlon'	131
'Schlesingeri'	131
'Summer Red'®	131
'Sun Valley'	132
saccharinum	132
'Laciniatum Wieri'	132
'Pyramidale'	133
saccharum	133
shirasawanum 'Aureum'	142
shirasawanum 'Jordan'	142
'Trompenburg'	142
'Warrenred' PACIFIC SUNSET®	133

## ACORUS

gramineus 'Ogion'	658
gramineus 'Variegatus'	658

## ACTINIDIA

arguta	149
'Issai'	149
'Ken's Red'	149
'Weiki'	149
chinensis	148
'Hayward'	148
'Solissimo'®, 'Renact' cov.	148
'Solo'®	148
'Tomuri'	148

## ADIANTUM

capillus-veneris	637
------------------	-----

## AESCULUS

x amoldiana	149
x carnea	150
'Briotii'	150
hippocastanum	150
'Baumannii'	151
pavia var. discolor 'Koehnei'	151

## AGAPANTHUS

africanus Pitchoune'® Violet 'Mill04'	153
africanus Pitchoune'® White 'Tur161'	153
Black Pantha'	153
'Blue Infinity'® PANAGA'	153
'Blue Storm'®	153
'Blue Thunder'®	153
'Brilliant Blue'®	153
'Ever Sapphire'®	153
'Ever White'®	153
'Fireworks'®	154
'Hanneke'	154
x L'Amour D'Été Blanc'® Corag02BL'	154
'Northern Star'	154
'Peter Pan'	154
'Poppin' Purple'®	154
'Poppin Star'®	154
'Purple Delight'	154
'Regal Beauty'®	154
'Silver Baby'	155
'Snow Storm'®	155
'Snow White'®	155
umbellatus ovatus	152
'Albus'	152

## AGAVE

americana	157
'Mediopicta'	157
'Variegata'	157
attenuata	157
'Burnt Burgundy'	158
chrysantha	158
colorata	158
deserti var. simplex	158
filifera	158
franzosinii	158
garciiae mendozae	158
geminiflora	158
'Rasta Man'	158
kerchovaei 'Huajuaplan Red'	159
lophantha 'Quadricolor'	159
lophantha 'Splendida'	159
montana	159
multiflora	159
ocahui	159
ovatifolia	159
parrasana	159
'Meat Claw'	159
parryi ssp. parryi	160
purpusorum	160
x romanii	160
'Royal Spine'	160
schidigera	160
sisalana	160
titanota 'Blue'	160
victoriae-reginae	157

## AILANTHUS

altissima	161
'Purple Dragon'	161

## AJUGA

repans	638
--------	-----

## AKEBIA

quinata	161
---------	-----

## ALBIZIA

julibrissin	162
'Chocolate Fountain'®	163
'Evey's Pride'®	163
'Ombrella'®	163
'Rouge de Tuilière'®	163
'Summer Chocolate'®	164
lebbeck	164

## ALLIUM

schoenoprasum	638
---------------	-----

## ALNUS

cordata	165
glutinosa	165
x spaethii	165

## ALOCASIA

macrorrhiza	166
-------------	-----

## ALOE

arborescens	166
pollyphylla	166
saponaria	166
x spinosissima	166
vera	166

## ALOYSIA

triphylia	167
-----------	-----

## ALYSSUM (AURINIA)

saxatile 'Compactum'	638
----------------------	-----

## AMELANCHIER

alnifolia 'Saskatoon Berry'	167
canadensis 'October Flame'	167
laevis 'Snowflakes'	168
lamarckii	168
spicata	169

## ANEMONE

Anemoni d'autunno	638
-------------------	-----

## AQUILEGIA

vulgaris	639
----------	-----

## ARABIS

caucasica 'Schmeehaube'	639
-------------------------	-----

## ARAUCARIA

arucana	169
heterophylla	169

## ARBUTUS

unedo	170
'Atlantic'	171
'Compactum'	171
'Roseilly'®	171
'Rubra'	171

## ARCHONTOPHOENIX

alexandrae	172
------------	-----

## ARISTOLOCHIA

grandiflora	172
macrophylla	172

## ARMERIA

maritima 'Splendens'	639
----------------------	-----

## ARTEMISIA

absinthium	639
dracunculus	640

## ARUNDO

donax	623
-------	-----

## ASIMINA

triloba	173
---------	-----

## ASPIDISTRRA

elatior	173
---------	-----

## ASTER DUMOSUS (A.NOVI-BELGII)

'Anneke'	640
'Prof. A. Kippenberg'	640
'Schneekissen'	640
'Woods Pink'	640

## ATRIPLEX

halimus	173
---------	-----

## AUBRIETA

x cultorum	640
------------	-----

## AUCUBA

japonica 'Crotonifolia Gold'	174
japonica 'Rozannie'	174

## B

## BALLOTA

pseudocittamus	641
----------------	-----

## BAMBUSA

Bambusa metake	177
'Variegata'	177
Bambusa multiplex	177
Bambusa nana	181
'Aureostriata'	181
'Longifolia'	181
shibuyanus 'Tsuboi'	181
'Variegata'	181
Bambusa ventricosa 'Kimmei'	177
Dendrocalamus gigantea	176
Fargesia	179
angustissima	179
murielae 'Dino'	179
murielae 'Jumbo'	179
murielae 'Trifina'	179
robusta 'Campbell'	179
rufa	179
'Winter Joy'	180
Phyllostachys aurea	177
Phyllostachys aureosulcata 'Aureocaulis'	178
Phyllostachys aureosulcata 'Spectabilis'	178
Phyllostachys bissetii	178
Phyllostachys humilis	179
Phyllostachys nigra	179
Phyllostachys viridis	176
Phyllostachys vivax 'Aureocaulis'	176
Phyllostachys vivax 'Huangwenzhu'	176
Pseudosasa japonica 'Tsutsumiana'	179
Sasa palmata 'Nebulosa'	180

## BELOPERONE

guttata	181
---------	-----

## BERBERIS

darwinii	182
x frikartii 'Amstelveen'	182
julianae	182
x media 'Red Rocket'	182
x ottawensis 'Superba'	183
thunbergii 'Atropurpurea'	183
thunbergii 'Atropurpurea Nana'	183
thunbergii 'Coronata'	183
thunbergii 'Maria'®	183

## BERGENIA (SAXIFRAGA)

crassifolia	641
-------------	-----

## BETULA

pendula	184
'Magical'® Globe'	185
'Youngii'	185
utilis 'Doorenbos'	186
utilis var. jacquemontii 'Long Trunk'	186



**BIGNONIACEAE**

Bigonia capensis	187
Bigonia capreolata	187
Bigonia 'Contessa Sara'	187
Bigonia semperflorens	187
Alba'	187
'Lady Di'	187

**BOUGAINVILLEA**

x buttiana 'Barbara Karst'	188
x buttiana 'California Gold'	188
x buttiana 'Jamaica White'	188
x buttiana 'Poutonii'	188
'Glabra Sanderiana'	188
'Scarlett O'Hara'	188
'Terracotta'	188

**BRACHYCHITON**

acerifolius	190
rupestris	190

**BRUGMANSIA (DATURA)**

arborea	190
candida f. plena	190
hybrida 'Pink Queen'	190

**BUDDLEJA (BUDDLEIA)**

'Adonis Blue'®	191
'Black Knight'	191
'Empire Blue'	191
'Lochinch'	191
'Miss Ruby'®	191
'Nanho Blue'	191
'Nanho Purple'	191
'Peacock'®	191
'Pink Delight'	191
'Rêve de Papillon Blue'®	191
'Royal Red'	191
'White Ball'	191
'White Chip'	191
'White Profusion'	191

**BUTIA (COCOS)**

capitata	192
----------	-----

**BUXUS**

microphylla 'Faulkner'	192
sempervirens	195
'Arborescens'	195
'Rotundifolia'	195
'Suffruticosa'	196

**C****CALAMAGROSTIS**

x acutiflora 'Overdam'	624
acutiflora 'Karl Foerster'	624
brachytricha	624

**CALLICARPA**

bodinieri var. giraldii	196
bodinieri 'Profusion'	196

**CALLISTEMON**

'Captain Cook'	197
citrinus	197
'Splendens'	197
laevis	197
masotti 'Mini Red'®	197

**CALOCEDRUS (LIBOCEDRUS)**

decurrens 'Aureovariegata'	198
----------------------------	-----

**CALYCANTHUS**

floridus	198
x raulstonii 'Aphrodite'®	198

**CAMELLIA**

japonica	199
'Black Lace'	199
'Bonomiana'	199
'Brushfield's Yellow'	199
'California'	199
'Comte de Gomer'	199

'Contessa Lavinia Maggi'	199
'Debbie'	199
'Desire'	199
'Doctor Burnside'	199
'Dr. King'	199
'General G. Patton'	199
'Hagoromo'	199
'Il Tramonto'	199
'Kramer's Supreme'	199
'Laura Walker'	199
'Margaret Davis'	199
'Marie Bracey'	199
'Mrs. Charles Cobb'	199
'Mrs. Tingley'	199
'Nuccio's Gem'	199
'Nuccio's Pearl'	199
'Paolina Maggi'	199
'Pearl Maxwell'	199
'Perfection White'	199
'Prof. Giovanni Santarelli'	199
'Purity'	199
'Rosedale's Beauty'	199
'Sacco Vera'	199
'Snowball'	199

sasangua

'Cleopatra'	202
'Hana Jiman'	202
'Hino de Gumo'	202
'Hiryu'	202
'Kanjiro'	202
'Plantation Pink'	202
'Yuletide'	202
'Spring Festival'	203

**CAMPANULA**

carpatica	641
persicifolia	641

**CAMPSIS**

grandiflora	203
radicans 'Flamenco'	203
radicans 'Flava'	203
radicans 'Indian Summer'® 'Kudian'	203
radicans 'Stromboli'	203
x tagliabuana 'Mme Galen'	203
x tagliabuana 'Summer Jazz'® Fire	203

**CAPPARIS**

spinosa	204
---------	-----

**CAREX**

buchananii	624
flagellifera 'Bronze Form'	624
morrowii 'Vanilla Ice'®	624
oshimensis 'Evergold'	625
testacea	625

**CARICA PAPAYA**

603-	
------	--

**CARISSA**

grandiflora 'Tuttlei'	204
-----------------------	-----

**CARLINA**

acaulis	641
---------	-----

**CARPINUS**

betulus	204
'A. Beekman'	207
'Fastigiata'	207
'Monumentalis'	208

**CARPOBROTUS**

edulis	642
--------	-----

**CARYOPTERIS**

x clandonensis 'Grand Bleu'® Inoveris	208
x clandonensis 'Heavenly Blue'	208
x clandonensis 'Lissteph' STEPHI®	208

**CASSIA (SENNA)**

coymbosa	209
----------	-----

**CASTANEA**

sativa	209
'Bouche de Betizac'	209
'Bournette'	209

'Dorée de Lyon'	209
'Maraval'	209
'Marradi'	210
'Marsol'	210
'Précoce de Migoule'	210

**CATALPA**

bigonioides	210
'Aurea'	211
'Nana'	211
x erubescens 'Purpurea'	212

**CEANOTHUS**

x deltilianus 'Gloire de Versailles'	212
x impressus 'Victoria'	213
x pallidus 'Marie Simon'	213
thysiflorus 'Repens'	213

**CEDELA (TOONA)**

sinensis 'Flamingo'	213
---------------------	-----

**CEDRUS**

atlantica	214
'Compacta'	214
'Glauc'	215
'Glauc Pendula'	216
'Glauc Pyramidalis'	217
'Silberspitz'	217
deodara	217
'Aurea'	218
'Bush Electra'	219
'Felin Blue'	220
'Golden Horizon'	220
'Kelly Gold'®	221
'Pendula'	221
'Prostrata'	222
'Robusta Glauc'	222
libani 'Blue Fountain'	222
libani subs. brevifolia 'Epstein'	223
libani 'Sargentii'	223

**CEIBA (CHORISIA)**

speciosa	223
----------	-----

**CELTIS**

australis	224
occidentalis	224

**CERASTIUM**

tomentosum	642
------------	-----

**CERATONIA**

siliqua	224
---------	-----

**CERATOSTIGMA**

willmottianum	225
---------------	-----

**CERCIDIPHYLLUM**

japonicum	225
f. pendulum	226

**CERCIS**

canadensis	226
'Eternal Flame'®	226
'Forest Pansy'	226
'Lavender Twist'® 'Covey'	227
'Merlot'	227
'Ruby Falls'®	227
'Traveller'®	227
chinesis 'Avondale'	229
chinesis 'Shirobana'	229
siliquastrum	230

**CESTRUM**

nocturnum 'Galant de Nuit'	230
----------------------------	-----

**CHAENOMELES (CYDONIA)**

japonica 'Alba'	231
japonica 'Rosea Plena'	231
speciosa 'Rubra'	231

**CHAMAECYPARIS**

lawsoniana 'Columaris'	231
lawsoniana 'Yvonne'	231
obtusa 'Nana Gracilis'	232

**CHAMAEROPS**

humilis	232
'Compacta'	233

**CHILOPSIS**

linearis 'Burgundy'	233
---------------------	-----

**CHIMONANTHUS**

praecox	234
---------	-----

**CHIONANTHUS**

retusus	234
virginicus	234

**CHOISYA**

'Aztec Pearl'	234
x dewitteana 'White Dazzler'®	235

**CINNAMOMUM**

camphora	235
----------	-----

**CISTUS**

x argenteus 'Silver Pink'	236
x corbariensis	236
crispus	236
x florentinus	236
x obtusifolius	236
x purpureus	236
'Alan Fradd'	236
x purpureus 'Sunset'	236
salvifolius	236
x skanbergii	236

**CITRUS**

arobal'®	238
aurantifolia	238
aurantium	238
australasica	238
australis	238
bergamia	238
deliciosa	238
faustrime	238
x floridana	238
fortunella 'Margarita'	238
hystrix	238
limetta 'Pursha'	239
limon 'Delle Quattro Stagioni'	239
limon meyeri	239
medica	239
'Digitata'	239
mitis	239
myrtifolia	239
x paradisi	239
sinensis	239
unshiu	239
volkameriana	239
yuzu	239

**CLEMATIS**

armandii	242
'Comtesse de Bouchaud'	241
'Jackmanii'	241
'Jan Pawel II'	241
'Justa'	241
'Mme Le Coultre'	241
montana	242
'Broughton Star'	242
'Giant Star'®	242
'Grandiflora'	242
'Rubens'	242
var. rubens 'Mayleen'	242
'Tetrarose'	242
'Van Gogh'	242
var. wilsonii	242
'Mrs. Cholmondeley'	241
'Multi Blue'	241
'Nelly Moser'	241
'Niobe'	241
'Polish Spirit'	241
'Pulu'	241
'Snow Queen'	241
'The President'	241
'Ville de Lyon'	241

**CLERODENDRUM**

trichotomum	243
-------------	-----

**COLOCASIA**

esculenta	243
'Black Magic'	243
'Black Sapphire Gecko'®	243
'Kona Coffee'	243
'Pink China'	243
ROYAL HAWAIIAN® 'Aloha'	243
ROYAL HAWAIIAN® 'Maui Gold'	243

**CONSOLEA**

rubescens	244
-----------	-----

**CONVALLARIA**

majalis	642
---------	-----

**CONVOLVULUS**

cnearum	244
---------	-----

**CORDYLINE (DRACAENA)**

australis	245
'Can Can'®	246
'Paso Doble'®	246
'Peko'®	246
'Red Star'	246
'Southern Splendor'	246
'Torbay Dazzler'	246

**COREOPSIS**

grandiflora 'Early Sunrise'	642
-----------------------------	-----

**CORNUS**

alba 'Argenteomarginata'	247
alba 'Aurea'	247
alba 'Baton Rouge'® 'Minbat' cov.	247
alba 'Gouchaultii'	247
alba 'Kesselring'	247
alba 'Sibirica'	247
x Aurora'	247
capitata	248
x Constellation®	248
controversa 'Pagoda'	248
controversa 'Variegata'	248
elliptica 'Elsbyr' EMPRESS OF CHINA®	249
florida	252
'Barton's White'	252
'Cherokee Chief'	252
'Cherokee Daybreak'	252
'Cloud Nine'	252
'Rainbow'	252
'Red Sunset'	252
'Rubra'	252
kousa	253
'Beni Fuji'	253
'China Girl'	253
'Galzam' GALILEAN®	253
kousa var. chinensis	253
'Milky Way'	253
'Robert's Select'	253
'Samaritan'	253
'Satomi'	253
'Schmetterling'	253
'Teutonia'	253
'Weisse Fontaine'	253
'Wieting's Select'	253
mas	249
sanguinea 'Midwinter Fire'	250
sanguinea 'Winter Beauty'®	250
sericea 'Kelsey'	250
stolonifera 'Flaviramea'	250
Venus'®	255

**CORTADERIA (GYNERIUM)**

sellana	625
---------	-----

**CORYLOPSIS**

pauciflora	256
------------	-----

**CORYLUS**

avellana	256
'Contorta'	257
'Contorta Red Majestic'®	257
'Géant de Halle'	256



'Nottingham'	256
'Scooter'	258
'Tonda di Giffoni'	257
'Tonda Gentile'	257
'Tonda Romana'	257
'Webb's Prize Cob'	256
colurna	258

<b>COTINUS</b>	
coggygria	258
'Flame'	258
'Golden Spirit'®	259
'Royal Purple'	259
'Young Lady'®	259
'x'Grace'	259

<b>COTONEASTER</b>	
dammeri 'Major'	259
franchetii	259
horizontalis	260
lacteus	260
salicifolius 'Repens'	260

<b>CRASSULA</b>	
ovata	260
portulacaea	260

<b>CRATAEGUS</b>	
'Carrierei'	261
x grignonensis	261
laevigata 'Paul's Scarlet'	261
monogyne 'Stricta'	262

<b>CRATAEGUS AZAROLUS</b>	604
---------------------------	-----

<b>CRYPTOMERIA</b>	
japonica 'Globosa Nana'	262
japonica 'Little Champion'	263
japonica 'Vilmoriniana'	263

<b>X CUPRESSOCYPARIS</b>	
leylandii	263
'2001'	265
'Blue Jeans'	266
'Castlewella Gold'	266
'Excalibur Gold'	269
'Gold Rider'	269
'Pyramidalis Aurea'	270
'Variegatus'	270
'Vitto'	271

<b>CUPRESSUS</b>	
arizonica 'Fastigiata'	271
arizonica 'Fastigiata Aurea'	272
macrocarpa 'Goldcrest'	273
sempervirens	274
'Pyramidalis'	274
'Pyramidalis Garda'®	275
'Pyramidalis Monrovia'®	277
'Totem'	277

<b>CYATHEA (ALSOPHILA)</b>	
australis	277
cooperi	277

<b>CYCAS</b>	
revoluta	278
taitungensis	278

<b>CYDONIA OBLONGA</b>	604
------------------------	-----

<b>CYPERUS</b>	
alternifolius	279
papyrus	279

<b>CYTISUS</b>	
'Albus'	279
'Allgold'	279
'Fulgens'	279
'La Coquette'	279
'Lena'	279
'Luna'	279
'Palette'	279
'Roter Favorit'	279
'Tuscania'	279
'Zeelandia'	279

## D

**DAPHNE**

odora 'Aureomarginata'	280
------------------------	-----

<b>DASYLIRIUM</b>	
longissimum	280
serratifolium	280
wheeleri	280

<b>DAVIDIA</b>	
involutocrata	280

<b>DECAISNEA</b>	
fargesii	281

<b>DELPHINIUM</b>	
ibridi 'Geant Pacific'	643
'Astarte'	643
'Blue Beauty'	643
'Galaha'	643

<b>DESCHAMPSIA</b>	
cespitosa	626
'Goldschleier'	626
'Goldtau'	627
'Tardiflora'	627

<b>DIANELLA</b>	
tasmanica 'Variegata'	643

<b>DIANTHUS</b>	
deltoides 'Albus'	643
deltoides 'Brilliant'	643
'Houndspool Ruby'	643
plumarius 'Annabelle'	643

<b>DICENTRA</b>	
spectabilis	644

<b>DICKSONIA</b>	
antarctica	281

<b>DIOSPYROS</b>	
kaki	282
'Cioccolatino'	282
'Hana Fuyū'	282
'Jiro'	282
'O'Gosho'	282
'Royo Brillante'	282
'Sharon'	282
'Tippo'	283
'Vaniglia'	283

<b>DODONAEA</b>	
viscosa	283
'Purpurea'	283

<b>DRACAENA</b>	
draco	283

<b>DRYOPTERIS</b>	
affinis	284
erythrosora	284
filix-mas	284

## E

<b>ECHINACEA (RUBBEKIA)</b>	
purpurea 'Alba'	644
purpurea 'Magnus'	644

<b>ECHIUM</b>	
fastuosum	284

<b>EDGEWORTHIA</b>	
chrysantha	284

<b>EICHHORNIA</b>	
crassipes	659

<b>ELAEAGNUS</b>	
angustifolia	285
x ebbingei	285
'Compacta'	286

'Eleador'®	287
'Gilt Edge'	287
'LimeLight'	287
'Maryline'®	287
'Viveleg'	287
pungens 'Maculata'	287

<b>ELSHOLTZIA</b>	
stauntonii	288

<b>ENKIANTHUS</b>	
campanulatus	288
perulatus	288

<b>EQUISETUM</b>	
hyemale var. japonicum	289

<b>ERIGERON (VITTADINA)</b>	
karvinskianus	644

<b>ERIOBOTRYA</b>	
'Coppertone'®	289
japonica	290

<b>ERYTHRINA</b>	
crista-galli	290

<b>ERYTHROSTEMON (CAESALPINIA) (POINCIANA)</b>	
gilliesii	291

<b>ESCALLONIA</b>	
'Apple Blossom'	291
'C.F. Ball'	291
'Crimson Sentry'	291
'Dart Rosyred'	291
'Donard Radiance'	291
'Donard Seedling'	291
'Iveyi'	291
'Pride of Donard'	291
'Red Dream'	292
rubra 'Crimson Spire'	292
rubra var. macrantha	292

<b>EUCALYPTUS</b>	
camaldulensis	292
globulus	292
gunnii	293
pulverulenta 'Baby Blue'	293

<b>EUGENIA (SYZYGIUM)</b>	
myrtifolia 'Etna Fire'	294
myrtifolia 'Nana'	294
myrtifolia 'Newport'	294
myrtifolia 'Newport Variegata'	294

<b>EUONYMUS</b>	
alatus	295
'Compactus'	295
europaeus 'Red Cascade'	296
fortunei	296
'Emerald Gaiety'	296
'Emerald Gem'	296
'Emerald Gold'	296
'Micaela'	296
japonicus	296
'Albomarginatus'	297
'Benkomasaki'	297
'Bravo'	297
'Elegantissimus Aureus'	298
'Kathy'	298
'Mediopicatus'	298
'Président Gauthier'	298
'White Spire'®	298
pulchellus	299
'Argenteovariegatus'	299
'Aureovariegatus'	299

<b>EUPHORBIA</b>	
abyssinica	300

<b>EXOCHORDA</b>	
x macrantha 'The Bride'	300
racemosa 'Niagara'	300

## F

**FAGUS**

sylvatica	301
'Asplenifolia'	301
'Dawyck'	302
'Dawyck Gold'	302
'Dawyck Purple'	302
'Pendula'	302
'Purple Fountain'	303
'Purpurea'	303
'Purpurea Pendula'	303
'Riversii'	304
'Tricolor'	304

<b>FATSIA (ARALIA)</b>	
japonica	305
'Spider's Web'®	305

<b>FELICIA (AGATHEA)</b>	
ameloides	644

<b>FESTUCA</b>	
'Elijah Blue'	627
glauca	627
ovina	627

<b>FICUS</b>	
australis	309
carica	306
'Breva'	306
'Broglietto Bianco'	306
'Broglietto Nero'	306
'Brown Turkey'	306
'Brunswick'	306
'Cuello de Dama Blanco'	306
'De Dalmatie'	306
'Del Portogallo'	306
'Dottato'	306
'Fiorone Bianco'	307
'Gentile'	307
'Grise de Saint-Jean'	307
'Ice Crystal'	307
'Little Miss Figgy'	307
'Longue d'Aouit'	307
'Madelaine Des Deux Saisons'	307
'Noire De Caromb'	307
'Osborn Prolific'®	307
'Panachée'	307
'Parijienne'	307
'Ronde de Bordeaux'	307
'Rouge de Bordeaux'	307
'Sucre Vert'	307
'Sucrette'	307
'Tena'	307
'Turca'	308
'Verdino'	308
'Violette Dauphine'	308
repens	309
retusa	309

<b>FORSYTHIA</b>	
x intermedia 'Lynwood'	310
x intermedia 'Spectabilis'	310
'Week-end'® 'Courtalyn'	310

<b>FOTHERGILLA</b>	
major	310

<b>FRAXINUS</b>	
americana	310
'Autumn Purple'	311
angustifolia	311
'Raywood'	311
excelsior	312
'Altena'®	312
'Atlas'	312
'Jaspidea'	312
'Westhof's Glorie'	313
ornus	313
'Louisa Lady'	313
'Mezek'	314
pennsylvanica 'Cimmzani'	314
pennsylvanica 'Summit'	315

## G

pennsylvanica 'Zundert'	315
velutina	315

<b>GAILLARDIA</b>	
'Bourgone'	645
'Dazzler'	645

<b>GARDENIA</b>	
augusta	315
jasminoides 'Klein's Hardy'	315

<b>GAURA</b>	
lindheimeri 'Coccinea'	316
lindheimeri 'Rosea'	316

<b>GAZANIA</b>	604
----------------	-----

<b>GENTIANA</b>	
acutis	645
lutea	645

<b>GERBERA</b>	
jamesonii	645

<b>GEUM</b>	
coccineum	646
'Lady Stratheden'	646
'Marmalade'	646

<b>GINKGO</b>	
biloba	316
'Autumn Gold'	317
'Eiffel'	319
'Fastigiata Blagon'®	319
'Golden Globe'®	321
'Horizontalis'	321
'Mariken'	321
'Princeton Sentry'®	322
'Saratoga'	322
'Tit'	322

<b>GLEDITSIA</b>	
triacanthos	322
'Green Glory'	323
'Inermis'	323
'Skyline'	324
'Sunburst'	324

<b>GLYCYRRHIZA</b>	
glabra	646

<b>GREVILLEA</b>	
x 'Bon Accord'	325
'Johnsonii'	325
juniperina	325
lanigera 'Mount Tamborita'	325
'Mason's Hybrid'	325
'Robin Gordons'	325
rosmarinifolia	325

<b>GRISELINIA</b>	
littoralis	325
'Whenuapai' GREEN HORIZON®	325

<b>GUNNERA</b>	
manicata	326

## H

<b>HAKONECHLOA</b>	
macra	627
'Aureola'	627

<b>HALESIA</b>	
carolina	326

<b>HAMAMELIS</b>	
x intermedia	326
Arnold Promise'	326
'Diane'	326
'Feuerzauber'	327
'Jelena'	327





'Pallida'	327
'Westerstede'	327

**HARDENBERGIA**

'Violacea'	327
------------	-----

**HEDERA**

algeriensis	329
'Gloire de Marengo'	329
colchica 'Dentata Variegata'	330
colchica 'Sulphur Heart'	330
helix	329
'Arborescens'	330
'Elegantissima'	329
'Oro di Bogliasco'	330
'Sagittifolia'	329
hibernica	329

**HEDYCHYMIUM**

gardenianum	646
-------------	-----

**HELIANthemum**

'Fire Dragon'	647
'Golden Queen'	647
'Rhodanthe Carneum'	647
'Wisley Pink'	647
'Wisley White'	647

**HELLEBORUS**

niger	647
-------	-----

**HEMEROCALLIS**

'All American Tiger'	648
'Anzac'	648
'Apricot Beauty'	648
'Burning Daylight'	648
'Finest Hour'	648
'Frans Hals'	648
'Front Runner'	648
'Golden Chimes'	648
'Grape Velvet'	648
'Jason Salter'	648
'Jockey Club'	648
'Little Bee'	648
'Little Missy'	648
'Little Wine Cup'	648
'Lynn Hall'	648
'Mini Pearl'	648
'Pardon Me'	648
'Pixie Parasol'	648
'Red Flag'	648
'Royal Robes'	648
'Sammy Russel'	648
'Securat'	648
'Splendid Orchid'	648
'Stella de Oro'	648
'Top Billing'	648
'Tricolor'	648

**HEPTACODIUM**

miconioides	331
-------------	-----

**HESPERALOE**

parviflora	331
------------	-----

**HIBISCUS**

syriacus	332
'Ardens'	333
'Blue Chiffon'	335
'Diana'	332
'Duc de Brabant'	332
'Eleonore'	332
'First Edition'® Hawaii 'Minsygrbl1' cov.332	332
'French Cabaret'® Pastel 'Mindoub1' cov.333	333
'French Cabaret'® Purple 'Mindous' cov. 333	333
'French Point'® Minfren cov. 334	334
Gandini Santiago® PURPLE PILLAR	334
'Hamabo'	332
'Hélène'	333
'Lavender Chiffon'®	334
'Magenta Chiffon'®	334
'Marina'	333
'Oiseau Bleu'	333
'Pink Chiffon'®	334
'Pink Giant'®	333

'Purple Ruffles'®	334
'Red Heart'	333
'Rose Moon'®	333
'Russian Violet Flori'®	333
'Starburst Chiffon'®	334
'Sup' Bridge'® Minsprou17 cov.	333
'Totus Albus'	333
'Ultramarine'® Minultra cov.	333
'White Chiffon'®	334
'Woodbridge'	333

**HOULTYNYIA**

cordata 'Chameleon'	659
---------------------	-----

**HYDRANGEA**

arborescens Annabelle'	337
aspera subsp. 'Sargentiana'	337
aspera ssp villosa	337
macrophylla	335
'Alpenglühchen'	335
'Bela'®	336
BELLE SEDUCTION® 'Bodalan'	336
'Blauweise'	336
'Blue Enchantress'®	336
'Candy Heart'®	336
'Dishinni'®	336
'Early Blue'® HBA 202911' cov.	336
'Endless Summer'® BloomStar	336
'Endless Summer'® The Bride	336
'Endless Summer'® Twist-n-Shout'®	337
'Frisbee'® PETTICOAT	337
'Hot Red'®	336
'Immaculata'	335
'Lanarth White'	336
'Leuchfeuer'	335
'Maman Blue'	335
'Maman Rose'	335
'Maréchal Foch'	335
'Mathilda Gutges'	335
'Nizza Blue'	336
'Nizza Rose'	336
'Pink Sensation'®	336
'Quadricolor'	336
'Rosita'	335
'Schneeball'®	336
'Sœur Thérèse'	335
'Teller Rotschwanz'	336
'Tivoli'	335
'Tricolor'	336
'Wudu'®	336
'Zaffiro'	335
'Zorro'® Blue	337
'Zorro'® Rose	337

paniculata 'Bobo'®	337
paniculata 'Diamant Rouge'® 'Rendia' cov.	338
paniculata 'Grandiflora'	337
paniculata 'Kyshu'	338
paniculata 'LimeLight'®	338
paniculata 'Little Lime'® Jane	338
paniculata 'Phantom'	338
paniculata 'Pinky Winky'®	338
paniculata 'Polar Bear'®	338
paniculata 'Renba' FRAISE MELBA®	338
paniculata 'Skyfall'® 'Frenne' cov.	338
paniculata 'Sundae Fraise'®	338
paniculata 'Tardiva'	338
paniculata 'Vanille Fraise'®	338
petiolaris	339
quercifolia	339
'Alice'	339
'Munchkin'®	339
'Snow Queen'®	339
serрата 'Preziosa'	337

**HYPERICUM**

calycinum	340
'Hidote'	340

**HYSSOPUS**

officinalis	649
-------------	-----

**IBERIS**

sempervirens 'Snowflake'	649
--------------------------	-----

**ILEX**

aquifolium	340
'Alaska'	341
'Argenteomarginata'	342
cornuta 'Dazzler'	343
crenata 'Caroline Upright'	343
crenata 'Chat'® 'Farrow'sk6' cov	344
crenata 'Convexa'	344
crenata 'Dark Green'	344
crenata 'Fastigiata'	344
crenata 'Glory Gem'	345
crenata 'Golden Gem'	345
crenata 'Green Hedge'	345
crenata 'Kinme'	347
crenata 'LUXUS'®Globe'	347
crenata 'Patti'®	347
'Emerald Colonnade'®	348
'Mary Nell'	348
maximowicziana	348
x meserveae 'Heckenfee'®	349
x meserveae 'Heckenstar'®	349
x meserveae 'The Ravens'	349
mutchagara 'Nellie R. Stavel'	349
pernyi	351
rotunda RED DOT® 'Minzong'	351

**IMPERATA**

cylindrica 'Red Baron'	628
------------------------	-----

**IRIS**

germanica	649
-----------	-----

**J**

**JACARANDA**

mimosifolia	352
-------------	-----

**JASMINUM**

azoricum	352
grandiflorum	352
humile	352
mesnyi	352
nudiflorum	352
officinale	352
polyanthum	352
sambac	352

**JUBAEA**

chilensis	353
-----------	-----

**JUGLANS**

nigra	353
regia	353
'Chandler'	354
'Di Sorrento'	354
'Franquette'	354

**JUNIPERUS**

chinensis 'Blue Alps'	356
chinensis 'Gold Star'	356
chinensis 'Hetzii'	356
chinensis 'kaizuka'	358
chinensis 'Keteleeri'	358
chinensis 'Spartan'	358
chinensis 'Stricta'	358
chinensis 'Stricta Variegata'	358
communis 'Green Carpet'	356
communis 'Hibernica'	358
communis 'Repanda'	356
communis 'Suecica'	359
conferta 'Blue Pacific'	359
conferta 'Schlager'	356
horizontalis Andorra Compacta'	356
horizontalis Andorra Compacta Variegata'	356
horizontalis 'Blue Chip'	356
horizontalis 'Ice Blue'	356
horizontalis 'Prince of Wales'	356
x media 'Gold Coast'	356

x media 'Gold Star'	356
x media 'Mint Julup'	356
x media 'Old Gold'	356
x media 'Pfitzeriana'	356
x media 'Pfitzeriana Aurea'	356
x media 'Pfitzeriana Compacta'	356
x media 'Pfitzeriana Glauca'	357
oxycedrus	359
procumbens 'Nana'	357
sabina 'Rockery Mixed'	357
sabina 'Tamariscifolia'	357
squamata 'Blue Carpet'	357
squamata 'Chat'® 'Farrow'sk6' cov	357
virginiana 'Blue Arrow'	357
virginiana 'Grey Owl'	359
virginiana 'Moon Glow'	359
virginiana 'Skyrocket'	359

**K**

**KALMIA**

latifolia	362
-----------	-----

**KNIPHOFIA**

'Bees' Sunset'	650
'Nancy Red'	650

**KOELREUTERIA**

paniculata	362
'Coral Sun'®	363
'Fastigiata'	363

**L**

**LABURNUM**

anagyroides	363
-------------	-----

**LAGERSTROEMIA**

indica	364
'Bianco Grassi'	365
'Black Diamond'® Best Red	368
'Black Diamond'® Lavender Lace	368
BLACK SOLITAIRE® 'Pure White'	369
BLACK SOLITAIRE® 'Shell Pink'	369
'Burgundy Cotton'®	367
'Cardinale'	365
'Crocine Beauty'	365
'Carolinee'	365
'Double Dynamite'®	367
'Double Feature'®	367
'Durant Red'	365
'Dynamite'	367
'Enduring Summer'® Red	367
'Eveline'® LAGE001	367
'Lilac Grand Sud'®	367
'Lipari'	367
x 'Muskogee'	367
'Natchez'	365
'Nivea'	365
'Pink Velour'®	367
'Raspberry Sorbet'® HOCH631®	367
'Rhaphsody in Blue'®	367
'Rhaphsody in Pink'®	367
'Rosea'	365
'Rosea Grassi'	365
'Rosea Nova'	365
'Rosso Grassi'	365
'Rubra Magnifica'	365
'Sioux'	365
'Sovviolacea'	365
'Tontu'	367
x 'Tuskegee'	365
'Violacea Grassi'	365
indica nana	364
'Berlingot Menthe'	369
'Bery Dazzler'®	369
'Petite Orchid'	369
'Petite Pink'	369
'Petite Red'	369
'Petite Snow'	369
'Red Imperator'	369

**LAGUNARIA**

patersonii	370
------------	-----

**LANTANA**

camara	370
montevidensis	370
'Alba'	370

**LAURUS**

nobilis	371
---------	-----

**LAVANDULA**

angustifolia	372
'Edelweiss'	372
'Hidote'	372
'Munstead'	372
PLATINUM BLONDE®	372
dentata	372
x intermedia 'Grosso'	372
stoechas ssp. pedunculata	372

**LEONTOPODIUM**

alpinum	650
---------	-----

**LEPTOSPERMUM**

scoparium	373
-----------	-----

**LESPEDEZA**

thunbergii 'Edo Shihori'	373
--------------------------	-----

**LEUCANTHEMUM**

maximum	650
---------	-----

**LEUCOPHYLLUM**

frutescens	373
'Green Cloud'®	373
'Silver Green'	373

**LIATRIS**

spicata	650
---------	-----

**LIGUSTRUM**

delavayanum	374
ibota Musti'® 'Muster'	375
japonicum	376
'Excelsum Superbum'	376
'Korean Dwarf'	377
ovalifolium	377
'Aureum'	377
'Josialig 1' GREEN DIAMOND®	378
sinense	378
texanum	378
'Argenteum'	380
vulgare 'Atrivirens'	380

**LIQUIDAMBAR**

orientalis	380
styracifluta	381
'Andrew Henson'	383
'Golden Sun'	383
'Gum Ball'	383
'Rotundiloba'	384
'Slender Silhouette'	384
'Stella'	385
'Variegata'	385
'Worpleston'	385

**LIRIODENDRON**

tulipifera	386
'Aureomarginatum'	386
'Fastigiatum'	387

**LIRIOPE**

muscaris	628
----------	-----

**LIVISTONA**

australis	387
chinensis	387
decipiens	387

**LONICERA**

x brownii 'Dropmore Scarlet'	389
caerulea var. kamtschatica	388
caerulea 'Sugar Mountain'® 'Balalaika'	388
caprifolium	389
fragrantissima	388

x heckrottii	389	'Veitch's Scarlet'	409
'Goldflame'	389	'Winter Gold'	409
henry	389		
'Cooper Beauty'®	389		
japonica 'Halliana'	389		
japonica var. chinensis	389		
nitida	388		
'Elegant'	388		
'Maigrin'	389		
similuis var. delavayi	389		

**LOROPETALUM**

chinense	390
'Black Pearl'®	390
'Fede'	390
'Rubrum Fire Dance'	390

**LUPINUS**

polyphyllus	651
-------------	-----

**M****MAGNOLIA**

BLACK TULIP®	395
denudata 'Yellow River'	396
'Galaxy'	396
'Genie'®	396
'George Henry Kern'	397
grandiflora 'François Trevey'	393
grandiflora 'Gallisoniensis'	392
grandiflora 'Goliath'	394
grandiflora 'Semperflorens'	394
'Heaven Scent'	397
kobus	397
liliflora	397
'Betty'	398
'Nigra'	398
x loebneri 'Léonard Messel'	398
x loebneri 'Merril'	398
x loebneri 'Wildcat'	399
sieboldii	399
x soulangeana	399
'Alba Superba'	400
'Alexandrina'	400
'Lennei'	401
'Rustica Rubra'	401
stellata	401
'Rosea'	401
'Royal Star'	402
'Waterlily'	402
'Susan'	402
'Sweet Valentine'®	403
tripetala	403
virginiana 'Glaucia'	404
'Wulcan'	404
x 'Yellow Bird'	404
yulan	404

**MAHONIA**

aquifolium	405
'Cabaret'®	405
confusa 'Narihira'	405
eurybracteata 'Sweet Winter'®	406
japonica	406
x media 'Charity'	406
x media 'Winter Sun'	406

**MALUS**

Ballerina®	606
'Butterball'	407
'Coccinella'®	407
'Director Moerland'	407
domestica	604, 605
'Evereste'®	408
'Golden Hornet'	408
'John Downie'	408
moertandsii 'Profusion'	408
'Mokum'	408
'Red Sentinel'	408
'Royalty'	408
'Rudolph'	409
toringo 'Brouwers Beauty'	409
toringo 'Scarlett'®	409

'Veitch's Scarlet'	409
'Winter Gold'	409

**MANDEVILLA**

x amabilis 'Alice du Pont'	410
'Diamantina'® 'Agathe Scarlet'	410
'Diamantina'® 'Agathe White'	410
sanderi 'Scarlet Pimpernel'	410

**MANGIFERA**

indica	410
'Keitt'	410

**MECONOPSIS**

grandis	651
---------	-----

**MEDICAGO**

arboorea	411
----------	-----

**MELIA**

azedarach	411
-----------	-----

**MELISSA**

officialis	651
------------	-----

**MENTHA**

x piperita	651
------------	-----

**MESEMBRYANTHEMUM**

cooperi	652
---------	-----

**MESPILUS GERMANICA**

606	
-----	--

**METASEQUOIA**

glyptostroboideos	412
-------------------	-----

**METROSIDEROS**

excelsus	412
robustus 'Thomasii'	412

**MICHELIA**

'Fairy Cream'®	413
'Fairy White'®	413

**MISCANTHUS**

giganteus	628
sinensis 'Adagio'	629
sinensis 'Blütenwunder'	629
sinensis 'Cabaret'	629
sinensis 'Cosmopolitan'	629
sinensis 'Femer Osten'	629
sinensis 'Flamingo'	630
sinensis 'Gracillimus'	630
sinensis 'Graziella'	630
sinensis 'Herman Mussel'	630
sinensis 'Kleine Fontäne'	630
sinensis 'Kleine Silberspinne'	630
sinensis 'Malepartus'	631
sinensis 'Morning Light'	631
sinensis 'Purpurascens'	631
sinensis 'Red Chief'	631
sinensis 'Red Cloud'®	631
sinensis 'Strictus'	631
sinensis 'Vareiegatus'	631
sinensis 'Yaku Jima'	631
sinensis 'Zebirinus'	631

**MOLINIA**

caerulea 'Heidebraut'	632
caerulea 'Moorhexe'	632
'Heidezwerg'	632

**MORUS**

alba	413
'Pendula'	413
nigra	414
platanifolia	414
'Fruitless'	415
rotundifolia 'Matsunaga' MOJO BERRY®	415
rubra	415

**MUEHLENBECKIA**

complexa	416
----------	-----

**MUHLBERGIA**

capillaris	632
------------	-----

**MURRAYA**

paniculata	416
------------	-----

**MUSA**

basjoo	416
ensete 'Maurelli'	417
x paradisiaca	417

**MYOPORUM**

laetum	417
--------	-----

**MYRSINE**

africana	418
----------	-----

**MYRTUS**

communis	418
'Pumila'	419
subs. tarentina	419

**N****NANDINA**

domestica	419
'Blush Pink'®	420
'Firepower'	420
'Gulf Stream'	420
MAGICAL® 'Lemon-Lime'	420
'Moon Bay'	421
'Obsessed'®	421
'Twilight'®	421

**NELUMBO**

nucifera	659
----------	-----

**NEPETA**

x faassenii 'Kit Cat'	652
florina	652

**NERIUM**

oleander	422
'Alsace'	422
'Altini'	422
'Angiolo Pucci'	422
'Belle Hélène'	422
'Dottor Attilio Ragionieri'	422
'Grandiflorum'	422
'Italia'	422
'Jannoch'	422
'Magali'	422
'Margarita'	422
'Maria Gambetta'	422
'Papà Gambetta'	422
'Pasadena'	422
'Sœur Agnes'	422
'Tito Poggi'	422
'Virginie'	422

**NYPHAEA**

'Alba'	660
'Albatross'	660
'Attraction'	660
'Charles de Meurville'	660
'Colorado'	660
'Fire Opal'	660
'Gonnère'	660
'Lemon Mist'	660
'Madame Wilfron Gonner'	660
'Mariacea Carne'	660
'Mariacea Chromatella'	660
'René Gérard'®	660
'Sioux'	660
'Sulphurea'	660

**NYSSA**

syvatica	425
----------	-----

**O****OLEA**

europaea	426
'Arbentina'®	429
FAVOLOSA®	429
'Frangivento'	428
'Leccio del Comò'	429

**OPHIPOGON**

planiscapus 'Nigrescens'	632
--------------------------	-----

**OPHIPOGON (CONVALLARIA)**

japonicus	652
-----------	-----

**OPUNTIA**

ficus indica	430
macrocentra	430
vulgaris	430

**ORIGANUM**

majorana	652
vulgare	653

**OSMANTHUS**

aquifolium	431
armatus	431
x burkwoodii	432
fragrans	432
'Rubra'	433
heterophyllum	433
'Gulfdrift'	434
'Purpureus'	434
'Tricolor'	434

**OSTRYA**

carpinifolia	435
--------------	-----

**P****PACHYCLERUS**

pringlei	435
----------	-----

**PACHYSANDRA**

terminalis	653
'Variegata'	653

**PAEONIA**

lactiflora	435
suffruticosa	436

**PANICUM**

virgatum 'Heavy Metal'	633
virgatum 'Northwind'	633
virgatum 'Prairie Sky'	633
virgatum 'Rebraun'	633
virgatum 'Squaw'	633

**PARROTIA**

persica	436
'Globosa'	437
'Pendula'	437
PERSIAN SPIRE®	438
'Vanessa'	438

**PARTHENOCISSUS**

quinquefolia	439
'Engelmannii'	439
tricuspidata 'Veitchii'	439
'Veitchii Robusta'	439

**PASSIFLORA**

x belotii 'Imperatrice Eugenia'	440
caerulea	440
'Coccinea'	440
edulis	440
quadrangularis	440
vitifolium	440

**PAULOWNIA**

fortunei 'Minifast' FAST BLUE®	440
tomentosa	441

**PENNISETUM**

alopecuroides	634
'Hameln'	634
'Little Bunny'	634
'Little Honey'	634
'Red Head'	634
var. viridescens	635
massaicum 'Red Bunny Tails'	635
orientalis 'Karlsey Rose'	635
villosum	635

**PEROVSKIA**

atriplicifolia 'Blue Spire'	441
atriplicifolia 'Lisslitt' LACEY BLUE®	441

**PERSEA**

americana	442
-----------	-----

**PHALARIS**

arundinacea 'Picta'	635
---------------------	-----

**PHELLODENDRON**

amurense	442
----------	-----

**PHILADELPHUS**

'Virginalis'	442
--------------	-----

**PHILLYREA**

angustifolia	443
--------------	-----

**PHILODENDRON**

selloum	443
xanadu	443

**PHLOMIS**

fruticosa	444
-----------	-----

**PHLOX**

'Candy Stripes'	654
'Daisy Hill'	654
'Fanal'	653
'G. F. Wilson'	654
'Jacqueline Maille'	653
'Moerhemiit'	654
'Omega'	653
'Orange Perfection'	653
paniculata	653
subulata	654
'Tenor'	653

**PHOENIX**

canariensis	444
roebelinii	444

**PHORMIUM**

'Apricot Queen'	446
'Black Adder'	446
'Bronze Baby'	446
colensoi 'Platt's Black'	446
'Dark Delight'	446
'Duet'	447
'Gold Sword'	447
'Golden Ray'	447
'Jester'	447
'Pink Panther'	447
'Pink Stripe'	447
'Rainbow Queen'	447
'Rainbow Sunrise'	447
'Special Red'	447
tenax	445
'Atropurpureum'	445
'Variegatum'	445
'Yellow Wave'	447

**PHOTINIA**

dummei 'Winchester'	452
x fraseri 'Carré Rouge'	452
x fraseri 'Chico'®	453
x fraseri 'Corallina'®	453
x fraseri 'Little Red Robin'	451
x fraseri 'Magical Volcano'® 'Kolmavoca'	453
x fraseri 'Pink Marble'®	454
x fraseri 'Red Robin'	448
serratifolia 'Pink Crispy'®	455



**PHYSOCARPUS**

opulifolius 'Dart's Gold'	455
opulifolius 'Diabolo'®	455

**PICEA**

abies	455
'Inversa'	456
'Nidiformis'	456
'Tomp'	456
'Wills Zwerg'	456
alcoquiana	457
breweriana	457
glauca 'Conica'	457
omorika 'Nana'	457
orientalis 'Aurea'	458
pungens 'Blue Diamond'®	458
pungens 'Editi'	458
pungens 'Fat Albert'	459
pungens 'Glauca Globosa'	459
pungens 'Hoopsii'	459
pungens 'Iseli Fastigiata'	460

**PIERIS**

floribunda 'Forest Flame'	460
japonica 'Bonfire'	460
japonica 'Flaming Silver'	460
japonica 'Katsura'	460
japonica 'Mountain Fire'	460

**PINUS**

brevifolia	461
cembra	461
densiflora 'Alice Verkade'	461
densiflora 'Low Glow'	462
'Gaetle Brégeon' BAMBINO®	462
halapensis	462
heldreichii 'Compact Gem'	463
heldreichii 'Malinkii'	463
heldreichii 'Satellit'	463
heldreichii 'Smidtii'	464
monticola 'Ammerland'	464
mugo 'Benjamin'	464
mugo 'Columbo'	464
mugo 'Gnom'	465
mugo 'Laurin'	465
mugo 'Mops'	465
mugo 'Mughus'	466
mugo 'Picobello'	466
mugo 'Sherwood Compact'	466
mugo subsp. uncinata 'Heideperle'	467
mugo 'Varella'	467
mugo 'Winter Gold'	467
nigra austriaca	468
nigra 'Green Tower'	469
nigra 'Helga'	469
nigra 'Hornibrookiana'	469
nigra 'Marie Brégeon'®	470
nigra 'Nana'	470
nigra 'Oregon Green'	470
nigra 'Pierrick Brégeon'®	471
nigra 'Robusta'	471
parviflora 'Negishi'	472
parviflora 'Negishi'	472
pinaster	472
pineae	473
strobilus	474
'Green Curly'	474
'Macopin'	474
'Minima'	475
'Nana'	475
sylvestris	476
'Chantry Blue'	476
'Fastigiata'	476
'Glauca'	477
'Repens'	477
'Watereri'	478
thunbergii 'Sayonara'	478
thunbergii 'Thunderhead'	478
wallichiana	479

**PISTACIA**

chinensis	479
lentiscus	480

**PITTSOPORUM**

crassifolium	480
heterophyllum	481
tenuifolium	481
'Emerald Dome'®	481
'Silver Queen'	481
tobira	481
'Nanum'	482
'Variegatum'	482

**PLATANUS**

x acerifolia	483
'Alphen's Globe'	484
'Tremonia'	484
orientalis	484
'Cuneata'	485
'Minaret'	485

**PLUMBAGO**

auriculata	485
'Alba'	486
'Imperial Blue'	486
capensis 'Bleu Foncé'	486

**POA**

labillardierei 'Glauca'	635
-------------------------	-----

**POLYGALA**

myrtilifolia	486
--------------	-----

**POLYGONUM**

baldschuanicum	486
----------------	-----

**PONCIRUS**

trifoliata	487
------------	-----

**POPULUS**

alba 'Nivea'	487
bolleana	487
nigra 'Italica'	488
simonii	488
tremula	488

**POTENTILLA**

'Abbotswood'	489
fruticosa	489
'Goldfinger'	489
'Kobold'	489
'Lovely Pink'®	489
'Red Ace'	489

**PRUNUS**

'Acolade'	490
armeniaca	607
avium	490, 608, 609
'Plena'	491
caroliniana	491
cerasifera 'Pissardii'	491
domestica	491
dulcis (P. amygdalus)	611
x hillieri 'Spire'	493
x incam 'Okamé'	493
x laurocerasus 'Caucasica'	494
laurocerasus 'Etna'®	494
'Green Pillar'	496
laurocerasus 'Genolia'® 'Mariblon'	496
laurocerasus 'Greentorch'®	496
laurocerasus 'Kleopatra'®	496
laurocerasus 'Miky'	497
laurocerasus 'Mount Vernon'®	497
laurocerasus 'Novita'®	495
laurocerasus 'Otto Luyken'	496
laurocerasus 'Renault Ace'® 'Renlo'	497
luscitanica 'Angustifolia'	497
luscitanica 'Brenelia'®	499
mume 'Pendula'	499
padus	499
persica	612, 613
persica var. nucipersica	613, 614
sargentii	500
serrulata 'Amanogawa'	500
serrulata 'Kanzan'	500
serrulata 'Kiku-shidare-zakura'	501
serrulata 'Pink Perfection'	501
serrulata 'Royal Burgundy'	502

serrulata 'Shiro-fugen'	502
serrulata 'Sunset Boulevard'	502
serrulata 'Taihaku'	503
subhirtella 'Autumnalis'	503
subhirtella 'Autumnalis Rosea'	503
subhirtella 'Fukubana'	503
subhirtella 'Pendula'	504
subhirtella 'Pendula Alba'	504
subhirtella 'Pendula Rosea'	504
subhirtella 'Pendula Rubra'	504
'Umineko'	505
virginiana 'Schubert'	505
'Umineko'	505
x yedoensis	505

**PSEUDOCYDONIA**

sinensis	506
----------	-----

**PSEUDOPANAX**

lessonii 'Dark Star'®	506
-----------------------	-----

**PTEROCARYA**

fraxinifolia	506
--------------	-----

**PUNICA**

granatum	507
'Legrelliae'	508
'Maxima Rubra'	508
'Nana Gracilissima'	508
'Plena'	508
'Wonderful'	507

**PYRACANTHA**

'Mohave'	509
'Navaho'	510
'Orange Glow'	509
'Red Cushion'	509
'Red Star'®	509
'Soleil d'or'	509
'Ventoux Red'	509

**PYRUS**

calleryana 'Chanticleer'	510
communis	614, 615
pyrifolia	615
salicifolia 'Pendula'	511



**QUERCUS**

alba	511
bicolor	511
castaneifolia	512
cerris	512
coccinea	512
frainetto	513
x hispanica	513
ilex	514
imbricaria	517
x kewensis	518
macrocarpa	518
nigra	519
palustris	520
'Green Dwarf'	520
'Green Pillar'	520
phellos	520
pubescens	521
robur	521
'Crimson Spire'®	522
'Fastigiata'	522
'Fastigiata Koster'	523
rubra	524
suber	524
x turmeni 'Pseudoturmeni'	525
velutina	526



**RHAMNUS**

alaternus	526
serrulata	500
frangula 'Fine Line'®	526

**RHAPHIOLEPIS**

indica 'Springtime'	527
umbellata 'Ovata'	527
umbellata 'Southern Moon'®	527

**RHEUM**

rhabarbarum	654
-------------	-----

**RHODODENDRON**

Azalea japonica	529, 530
'Aladdin'	529
'Amoena'	529
'Beni Kirishima'	529
'Blauw's Pink'	529
'Canzonetta'	529
'Darkness'	529
'Dorothy Hayden'	529
'Girard's Kathy Ann'	529
'Hino-Crimson'	529
'Johanna'	529
'Kermesina Rose'	529
'Kirin'	529
'Königstein'	529
'Little Red'	529
'Madame Galle'	530
'Madame van Hecke'	530
'Maischnee'®	530
'Maruschka'	530
'Mrs. Kint White'	530
'Palestrina'	530
'Purple Splendour'	530
'Silverste'	530
'Snow White'	530
'Stewartstonian'	530
Azalea mollis	530, 531
'Cecile'	531
'Daviesii'	531
'Fireball'	531
'Gold Topaz'	531
'Homebush'	531
'Jolie Madame'	531
'Klondyke'	531
'Nabucco'	531
'Sunny Boy'	531
'Villosa'	531
'Windsor Sunbeam'	531

**RHUS**

typhina	532
'Dissecta'	532

**RIBES**

	616
--	-----

**RIBES UVA-CRISPA**

	616
--	-----

**ROBINIA**

elliottii	533
x margaretta 'Casque Rouge'	533
pseudoacacia	534
'Bessonia'	534
'Frisia'	535
'Monophylla'	535
'Nyrségi'	535
'Pyramidalis'	536
'Umbraclifera'	536

**ROSA**

	537-541
banksiae	540

**ROSMARINUS**

officialis	542
'Boule'	542
'Prostratus'	542

**RUBUS FRUTICOSUS**

	616, 617
--	----------

**RUBUS IDAEUS**

	617
--	-----

**RUPELLIA**

macrantha	654
-----------	-----

**RUTA**

graveolens	654
------------	-----



**SAGINA**

subulata	655
'Aurea'	655

**SALIX**

alba	543
babylonica	543
'Aurea'	543
caprea 'Kilmarnock'	545

**SALVIA**

x jamensis	545
'Blue Armor'®	545
'Flammenn'®	545
'Hotlips'®	545
'La Luna'	545
'La Siesta'	545
'Melen'®	545
'Pluenn'®	545
'Violette de Loire'®	545
microphylla	546
'Blue Monrovia'	546
'Pink Blush'	546
'Pink Pong'®	546
'Porthos'	546
'Royal Bumble'	546
officialis	546

**SAMBUCUS**

nigra	547
'Black Lace'®	547

**SARCOCOCCA**

ruscifolia	547
------------	-----

**SATUREJA**

montana	655
---------	-----

**SCABIOSA**

caucasica	655
-----------	-----

**CHEFFLERA**

actinophylla	547
--------------	-----

**SCHINUS**

molle	548
terebinthifolius	548

**SCIADOPITYS**

verticillata	548
--------------	-----

**SEDUM**

acre	655
album	655
'Herbstfreude'	655
'spectabilis' 'Brilliant'	655
spurium	655

**SEMPERVIVUM**

arachnoideum	656
ciliosum borisii	656
hybrid 'Silberkarneol'	656
tectorum	656

**SEQUIADENDRON**

giganteum	549
-----------	-----

**SESLERIA**

autumnalis	656
------------	-----

**SOLANUM**

jasminoides	549
'Album'	549
rantonnetii	550

**SOPHORA**

japonica	550
'Pendula'	550
'Princeton Upright'	551
'Regent'	552

**SORBUS**

aucuparia	552
var. <i>edulis</i>	553
'Pendula'	553
'Sheerwater Seedling'	553
commixta 'Dodong'	553
domestica	617

**SPARTIUM**

junceum	554
---------	-----

**SPIRAEA**

x billiardi 'Triumphans'	554
japonica 'Albiflora'	554
japonica 'Anthony Waterer'	554
nipponica 'Snowmound'	555
x vanhouttei	555

**STACHYS**

byzantina	656
-----------	-----

**STACHYRUS**

praecox	555
---------	-----

**STEWARTIA**

pseudocamellia	556
----------------	-----

**STIPA**

brachytricha	636
gigantea	636
tenuissima	636

**STRELITZIA**

nicolai	556
reginae	556
'Mandela's Gold'	557

**STYRAX**

japonicus	557
f. <i>pendulus</i>	557
'Fragrant Fountain'	558
'June Snow'®	558

**SYAGRUS**

romanzoffianum	558
----------------	-----

**SYRINGA**

'Beauty of Moscow'	559
'Belle de Nancy'	559
'Charles Joly'	559
josikaea	559
'Katherine Havemeyer'	559
meyeri 'Palibini'	559
'Michel Buchner'	559
'Mme Lemoine'	559
'Prince Wolkonsky'	559
'Sensation'	559
'Souvenir de Alice Harding'	559
'Souvenir de Louis Spathi'	559

**T**

**TAMARIX**

gallica	560
ramosissima	560
'Hulsdonk White'®	560
'Rosea'	560
'Rubra'	560
tetrandra	561

**TAXODIUM**

distichum	561
'Pevé Minaret'	561

**TAXUS**

baccata	562
'Dovastoniana Aurea'	564
'Fastigiata'	564
'Fastigiata Aurea'	565
'Fastigiata David'	566
'Fastigiata Robusta'	566
x media 'Hicksii'	566
x media 'Hilli'	566

**TETRADIUM (EUODIA) (EVODIA)**

daniellii	567
-----------	-----

**TETRAPANAX**

papyrifera	567
------------	-----

**TEUCRIUM**

fruticans	567
-----------	-----

**THUJA**

occidentalis 'Danica'	568
occidentalis 'Golden Smaragd'®	568
occidentalis 'Mirjam'	568
occidentalis 'Smaragd'	568
orientalis 'Aurea Nana'	570
orientalis 'Pyramidalis Aurea'	571
plicata 'Atrovirens'	571
plicata 'Whipcord'	571

**THUNBERGIA**

grandiflora	572
-------------	-----

**THYMUS**

mastichina	656
officinalis	656
serpyllum	656

**TIBOUCHINA**

urvilleana	572
'Piera'	572

**TILIA**

americana 'Redmond'	573
cordata	573
'Winter Orange'	573
x eucliora	574
x europaea 'Pallida'	574
x flavescens 'Glenleven'	574
'Greenspire'	575
hybrida 'Argentea'	575
platyphyllus	577
tomentosa	577

**TRACHELOSPERMUM (RHYNCHOSPERMUM)**

jasminoides	578
'Pink Showers'	579
WINTER RUBY®	579
'Tricolor'	579

**TRACHYCARPUS**

fortunei CHAMAEROPS EXCELSA	580
wagnerianus	581

**TRADESCANTIA**

andersoniana 'Rubra'	657
pallida 'Purpurea'	657

**TRITHRINAX**

acanthocoma	582
-------------	-----

**TULBAGHIA**

violacea	582
----------	-----

**TUSSILAGO (FARFUGIUM)**

tussilaginea	582
--------------	-----

**TYPHA**

latifolia	660
-----------	-----

**U**

**ULMUS**

campestris	583
'Columella'®	583
glabra 'Pendula'	583
'Lobel'	583
minor 'Jaqueline Hillier'	584
minor 'VADA'® 'Wanoux'	584
pumila	584
'San Zanobi'	584
'Sapporo Autumn Gold'®	585

**UNCINIA**

Belinda Find EVERFLAME®	636
rubra	636

**V**

**VACCINIUM CORYMBOSUM** 618

**VERBENA**

bonariensis	657
-------------	-----

**VIBURNUM**

bodnantense 'Charles Lamont'	585
x bodnantense 'Dawn'	585
x burkwoodii	586
'Anne Russel'	586
davidii	586
farreri	586
x globosum 'Jemmys Globe'	587
lucidum	587
odoratissimum	587
'Copperton'®	587
opulus	588
'Compactum'	588
'Roseum'	588
plicatum 'Grandiflorum'	588
plicatum 'Lanarth'	589
plicatum 'Mariesii'	589
plicatum tomentosum	589
'Kilimanjaro'®	590
plicatum 'Watanabe'	590
x pragnense	590
rhytidophyllum	590
tinus 'Eve Price'	591
tinus 'Lisarse'® 'Loren'	592
tinus 'Spirit'®	592

**VINCA**

major	657
'Variegata'	657
minor	657

**VITEX**

agnus-castus	593
'Alba'	593
'Delta Blues'®	593
'Latifolia'	593
'Pink Pinnacle'®	593

**VITIS VINIFERA** 618, 619

**W**

**WASHINGTONIA**

robusta	594
---------	-----

**WEIGELA**

'Abel Carrière'	594
'Black and White'®	594
'Bristol Ruby'	594
florida 'Alba'	594
florida 'Minor Black'®	594
florida 'Nana Variegata'	594
florida 'Purpurea'	594
'Newport Red'	594

**WESTRINGIA**

fruticosa	595
'Wynyabbie Gem'	595

**WISTERIA**

brachybotrys 'Golden King'	595
brachybotrys 'Shiro Kapitan Fuji'	595
brachybotrys 'Yokozama Fuji'	595
floribunda 'Eranthema'	596
floribunda 'Macrobotrys'	596
floribunda 'Rosea'	596
floribunda 'Royal Purple'	596
floribunda 'Showa Beni'	596
frutescens 'Amethyst Fall'®	596
frutescens 'Longwood Purple'	596
'Jissai'	596
sinensis	596

'Alba'	597
'Blue Sapphire'	597
'Prolific'	597

**X**

**XANTHORRHOEA**

johnsonii	599
-----------	-----

**Y**

**YUCCA**

elephantipes	599
filamentosa	599
'Bright Edge'	599
'Color Guard'	599
gloriosa	600
'Bright Star'®	600
'Variegata'	600
linearis	600
rostrata	601

**Z**

**ZELKOVA**

serrata	601
'Green Vase'	601

**ZIZIPHUS**

jujuba 'Lang'	602
zizyphus	602





## CREDITI

progetto grafico copertina: FABIO BUCCIARDINI

progetto grafico e impaginazione pagine 1-104: FABIO BUCCIARDINI  
[www.fabiobucciardini.com](http://www.fabiobucciardini.com)

fotografie: CRISTINA SPINATO  
[www.cristinaspinato.it](http://www.cristinaspinato.it)

progetto grafico e project management pagine 105 - fine: LORENZO COLLORETA  
[www.tastohelp.com](http://www.tastohelp.com)

impaginazione automatica e sviluppo database: ROBERTO BERTAZZONI e MARIO VALERIO  
[www.mariovalerio.com](http://www.mariovalerio.com)

impaginazione pagine 105 - fine: CHIARA ROSSI  
[www.imaginabunda.it](http://www.imaginabunda.it)

stampa: INDUSTRIE GRAFICHE PACINI, Pisa



**GIORGIO GOTTARDO**, per quarant'anni, scrivendo testi e selezionando immagini, ha profuso competenza e passione nella realizzazione dei nostri cataloghi, nelle cui pagine continua a vivere.

© NOVA.CO.AT - AGRICOM

*Cornus sanguinea* 'Winter Beauty'  
*Malus domestica* 'Idared'  
*Malus domestica* 'Granny Smith'  
*Prunus amygdalus* 'Genco'  
*Prunus armeniaca* 'Bergeron'  
*Prunus armeniaca* 'Polonais'  
*Prunus avium* 'Bigarreau Napoleone'  
*Prunus avium* 'Lapins'  
*Prunus persica* 'Redhaven'  
*Prunus persica* 'Saturn'  
*Prunus persica* 'Springcrest'  
*Prunus persica* var. *nucipersica* 'Fantasia'  
*Prunus persica* var. *nucipersica* 'Stark Redgold'  
*Pyrus communis* 'Decana del Comizio'

*Pyrus pyrifolia* 'Kosui'  
*Vaccinium corymbosum* 'Bluecrop'  
*Vitis vinifera* 'Moscato d'Amburgo'



*Helleborus niger* © Meneerke bloem  
*Malus domestica* 'Cox's Orange' © Genet  
*Mespilus germanica* 'A frutto grosso' © Rwwimmer  
*Ribes* 'Wellington xxx' © Jerzy Opiota

# Come raggiungerci

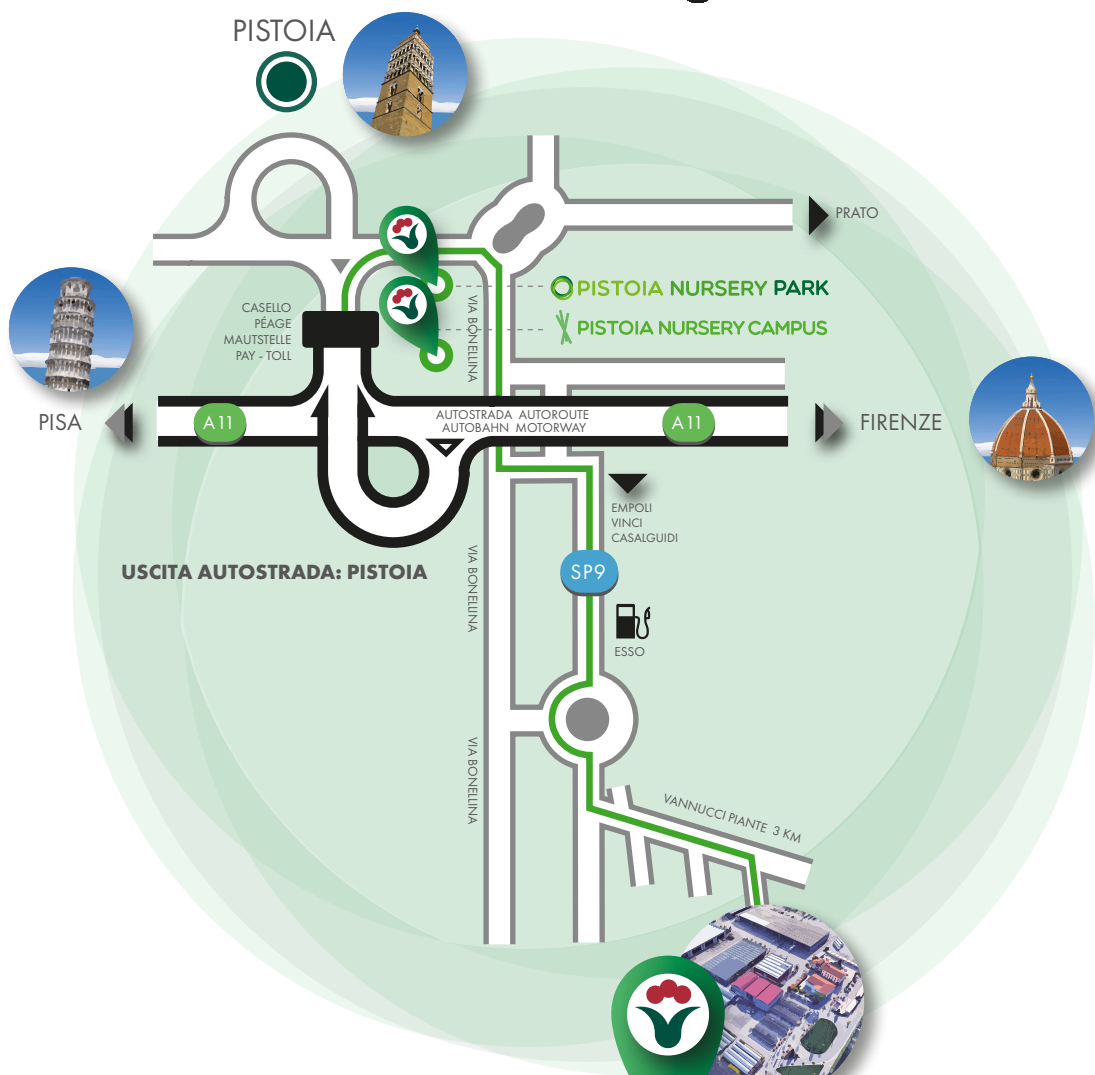

VANNUCCI PIANTE  
Via Moreno Vannucci (già Via della Dogaia), 110  
51039 Quarrata (loc. Piuvisa)\_Pistoia \_ Italia  
Tel. + 39 0573 79701 Fax + 39 0573 735975  
[www.vannuccipiante.it](http://www.vannuccipiante.it)

**GPS COORDINATES**  
**43°52'56.9"N 10°56'56.7"E**  
**(43.882464, 10.949094)**



**VANNUCCI**  
**PIANTE**



Essenza indicata per piccoli giardini



Essenza indicata per parchi o grandi giardini



Essenza indicata per giardini rocciosi



Essenza indicata per rinsaldare scarpate e terreni in pendio



Essenza coprisuolo e tappezzante



Essenza indicata alla coltivazione in vasi, cassette, fioriere per decorazione di terrazzi, balconi ecc.



Essenza indicata anche se piantata isolata



Essenza indicata alla formazione di gruppi (più piante della stessa varietà)



Essenza indicata per la formazione di bordure



Essenza indicata per la formazione di siepi sagomate



Essenza indicata per lastricature



Essenza indicata alla formazione di barriere frangivento



Essenza indicata per alberature di viali, piazze, strade larghe



Essenza indicata per alberature di viali, piazze, strade non larghe



Resiste al vento



Resiste all'inquinamento atmosferico



Resiste al mare



Sopporta l'asfalto



Essenza indicata per la formazione di macchie e boschetti (più varietà in associazione)



Essenza indicata per la formazione di siepi libere e fiorite



Attira gli uccelli



Adatta al fiore reciso



Fiore profumato



Foglia profumata



Pianta mellifera



Terreni acidi



ZONA DI RUSTICITÀ

## VELOCITÀ DI ACCRESCIMENTO

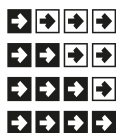

LENTO

MEDIO

RAPIDO

MOLTO RAPIDO

## ESPOSIZIONE ALLA LUCE



PIENO SOLE



MEZZ'OMBRA



OMBRA COMPLETA

## ABBREVIAZIONI - CONDIZIONAMENTO

**RN** A radice nuda

**M/G** In rete

**M** Con zolla

**Clt** In contenitore

**G** In vasetto

**2-3-4 x tr.** Numero di trapianti

**LV - LVQ - LVC - LCI - LJ - LL**

Indicano i nostri vasi rossi decorativi in plastica

I numeri che seguono le sigle:

**Clt. - LV - LVQ - LVC - LCI - LJ - LL**

indicano i litri del contenitore

## PIANTE RAMPICANTI

Nella simbologia riguardante il loro impiego ci siamo limitati a scrivere "piante rampicanti", in quanto tutte assolvono lo stesso uso che si può così sintetizzare: "coprire di bellezza quel che si desidera, nascondere"; l'eventuale resistenza al mare, all'inquinamento, etc. sono segnalate nelle descrizioni.